

GÜLTIG AB 1. JANUAR 2021



# Typenliste | 3way

# Aus Häusern wird Zuhause.

**Zuhause** entsteht erst, wenn Menschen Häuser oder Wohnungen entsprechend ihren persönlichen Vorstellungen und ihrem Lebensstil einrichten.







**Wir helfen dabei, dass dies gelingt.**

## Willkommen in der Welt von Sanipa.



Wir sind ein Traditionsunternehmen mit über 40 Jahren Erfahrung und heute eine hundertprozentige Tochter der Villeroy & Boch AG mit Sitz in Treuchtlingen. Wir zählen zu den renommierten Partnern für den Sanitär-Fachhandel und setzen auf Produkte, die in bester Handwerkstradition hergestellt werden und fortschrittliche Technik mit aktuellem Design verbinden. Unsere Badmöbel werden „made in Germany“ hergestellt und passen sich jedem Kundenwunsch an.

## Gute Gründe für Sanipa.



### Service

-  Live Messenger auf unserer Website für schnelle Hilfe
-  Auftragsstatus-Abfrage rund um die Uhr
-  Erfüllung individueller Wünsche auf Anfrage
-  Lieferung von Express-Modellen innerhalb 10 Werktagen
-  Möbel nach Maß auf Anfrage
-  5 Jahre Gewährleistung

### Qualität

-  Badmöbel mit langer Lebensdauer
-  VDE geprüfte Elektroteile

### Nachhaltigkeit

-  Unsere Badmöbel werden aus möglichst nachhaltigen Rohstoffen gefertigt
-  Wir produzieren mit minimaler Umweltbelastung und wenig Abfall
-  Unsere Transportwege sind kurz und wir verwenden wiederverwertbare Verpackungsmaterialien

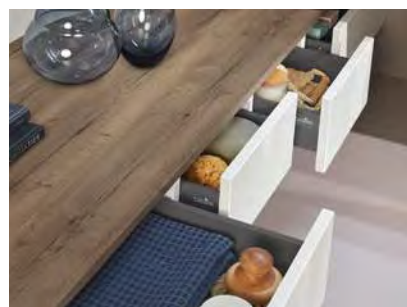

Made in  
Germany

# ALLGEMEINE INFORMATIONEN

## Gewährleistung

Auf alle **Sanipa**-Produkte erhalten Sie 5 Jahre Gewährleistung.

## Bestellhinweise

Bitte geben Sie bei allen Ihren Bestellungen folgende Daten an:

- Programm** (z.B. G2)  
**TypNr** (z.B. 252\_\_ oder .. 252\_\_)  
**FarbNr** (z.B. 01)  
**Anschlag** (R) für Rechts und (L) für Links  
**GriffNr/Farbe** (z.B. Bügelgriff GR 0145/Chrom)

Bei den Serien 2morrow und 3way definiert unsere FarbNr die Frontfarbe und automatisch eine Standard-Korpusfarbe. Bei allen Frontfarben zeigt dieses Symbol  die Standard-Korpusfarbe an. Eine andere Korpusfarbe ist alternativ aus dem jeweiligen Programm wählbar. Bitte geben Sie die vom Standard abweichende Korpusfarbe bei der Bestellung separat an.

Bei 2morrow Konsolen und Platte Light ist das System analog. Hier wird mit der FarbNr die Flächenfarbe und automatisch eine Standard-Rahmenfarbe bestimmt – welche zeigt dieses Symbol  an. Eine vom Standard abweichende Rahmenfarbe ist alternativ wählbar. Bitte geben Sie diese bei der Bestellung separat an.

Bei 2morrow mit Griffen ist ein Standard-Griff hinterlegt. Wird bei Bestellung keine Griffnummer angegeben erfolgt die Lieferung der Fronten mit dem Griff . Bitte geben Sie die vom Standard abweichende Griffnummer bei der Bestellung separat an.

Unsere Typnummern setzen sich wie folgt zusammen:

- G2** = Programm oder .. = Programm ergänzen  
**252** = Typ: Hochschrank  
**01** = FarbNr  
**L** = Anschlag links  
**R** = Anschlag rechts  
**M** = Waschplatzbeleuchtung



G2 252 01 L

## Sonderanfertigungen

Als Sonderanfertigung gilt ein Auftrag, wenn der gewünschte Artikel nicht standardmäßig in der gültigen Preisliste geführt wird. Dies betrifft sowohl Maßänderungen wie auch Änderungen bei den gelisteten Frontfarben.

Maßanfertigungen in Breite/Höhe/Tiefe bei den Serien 2morrow und 3way modellabhängig auf Anfrage möglich. Aufpreis je Artikel (egal wie viele Dimensionen Sie verändern) 10%. Basispreis ist der nächst größere Standardschrank. Bei Maßänderungen bitten wir um Vorlage einer bemaßten Skizze. Weitere Sonderanfertigungen auf Anfrage möglich.

Verlängerte Lieferzeit kann möglich sein.

Sonderanfertigungen können nach Bestelleingang/Auftragsbestätigung nicht mehr storniert werden.

Ausgenommen von Sonderanfertigungen sind die Serien: 4balance, Vindo, Cubes, Twiga, CantoBay, CurveBay, Reflection (Ausnahme variable Lichtspiegel VIN und VIOLA) sowie alle Waschtisch-Sets.

## Sicherheit

Die Montage soll von einem autorisierten Fachmann ausgeführt werden. Für die Montage in festem Mauerwerk wie z.B. Kalkstein haben wir Dübel und Schrauben beigelegt. Für Trockenmauerwerk aus Gipskarton-Platten und ähnliche Materialien werden Spezialdübel benötigt – diese gehören nicht zu unserem Lieferumfang!

## Herstellung

Alle Produktionsprozesse und Herstellungsmethoden erfüllen die strengen gesetzlichen Richtlinien. Alles muss höchsten Ansprüchen genügen: Materialauswahl, Passgenauigkeit und Oberflächenbehandlung. Funktion entsteht bei uns durch Präzision. Geringfügige Maßtoleranzen können fertigungsbedingt im Zusammenspiel mit Naturwerkstoffen auftreten und berechtigen nicht zur Beanstandung.

## Der Sanitärfachhandel

Keiner kennt sich besser aus im Bad. Grund genug für **Sanipa**, unsere Produkte über den Sanitär-Fachhandel zu vertreiben. Eine langjährige Partnerschaft, die sich auch in unserem Namen ausdrückt: **Sanipa kommt von Sanitär-Partner**.















































Zum Nutzen der Endverbraucher qualifizieren wir laufend die Badspezialisten unserer Handelspartner. Das bedeutet, dass Sie bei Ihrem Sanitär-Fachhändler immer bestens beraten sind.

## Service vor Ort

**Sanipa** garantiert Service auch nach dem Kauf. Mit einem bestens ausgebildeten, flächendeckenden Service-Netz sind wir immer für Sie da. Sollte unerwarteter Weise tatsächlich einmal ein Problem auftauchen, ist es für uns selbstverständlich mit **Sanipa**-Spezialisten für Abhilfe zu sorgen.

# HINWEISE

## Symbolerklärungen

-  Auf Anfrage liefern wir Waschtischunterbauten zu allen gängigen Möbelwaschtischen!
-  Maßanfertigung in Breite/Höhe/Tiefe (B/H/T) auf Anfrage möglich. Nur bei Vorlage einer genau bemaßte Skizze.
-  Bei Bestellung Formular ausfüllen oder Skizze beilegen.
-  Montagemaße siehe [www.sanipa.de/service/download-portal](http://www.sanipa.de/service/download-portal)
-  **Express** Zustellung Lagerware, Lieferung innerhalb 10 Werktagen.
-  Horizontal und vertikal montierbar
-  Um 180° gedreht montierbar
-  Holzmaserung vertikal
-  Holzmaserung horizontal
-  Oberflächen mit Anti-Fingerprint-Effekt
-  Mit Hahnloch, für Standarmatur
-  Ohne Hahnloch, für Wandarmatur
-  **Sanipa** Pflege- und Reinigungsset für **Sanipa** Mineralguss-Waschtische! (siehe z.B. Seite 307)
-  Tipp: integrierbare LED-Schrankbeleuchtung (siehe Seite 307)
-  Konsole Classic (2morrow) bzw. passend für Konsole Classic
-  Konsole Slim (2morrow) bzw. passend für Konsole Slim
-  Nicht geeignet für Konsole Slim (2morrow)
-  Konsole Light (2morrow) bzw. passend für Konsole Light
-  Griffe wählbar, bitte bei Bestellung angeben.
-  Griffleiste
-  Aufsatz-Griff
-  Push to open - Öffnen und Schließen von Türen und Auszügen erfolgt durch leichten Druck.
-  Schrank mit Wäschekorbklappe, Wäschesammler integriert
-  Mit integrierter Beleuchtung
-  Spiegelschrank mit Mitteltür Anschlag rechts
-  Spiegelschrank mit Mitteltür Anschlag links
-  Spiegelschrank mit Tür Anschlag rechts
-  Spiegelschrank mit Tür Anschlag links
-  Elektroanschluss: Maße bitte den einzelnen Montagebeispielen entnehmen (Anschlusskabel im Lieferumfang enthalten).
-  Schutzart
-  LED-Beleuchtung
-  Schutzkontaktsteckdose 220 -240 V
-  Loser Netzanschluss 220 - 240 V
-  Loser Netzanschluss 220 - 240 V
-  Geschalteter Netzanschluss 220 - 240 V
-  Geschalteter Netzanschluss 220 - 240 V
-  Helligkeit dimmbar
-  Touch-Sensor
-  Touch-Feld
-  Mit integrierter Waschplatzbeleuchtung
-  Bluetooth Sound-Option
-  **Ohne** intelligente Lichtsteuerung
-  **Mit** intelligenter Lichtsteuerung
-  Steuereinheit zur Bedienung der intelligenten Lichtsteuerung.
-  Steuereinheit exklusive, bitte separat bestellen.
-  Funkfernbedienung inklusive

Der Unterschied liegt im Detail  
Symbolerklärungen

**3way Keramik-Set Design  
mit Aufsatzgriff**



**3way Glas-Set  
mit Griffleiste**



**3way Unterbau-Plattform  
mit Unterbauten zu verschiedenen  
Keramik-Schrankwaschtischen**



Aller guten Dinge sind drei.

# 3way



3way

- 78 Übersicht Sets | Übersicht Keramik-Schrankwaschtische für Unterbau-Plattform
- 80 Farb- & Griffübersichten
- 82 Sets aus Mineralguss-Waschtischen & Waschtischunterbauten
- 84 Sets aus Glas-Waschtischen & Waschtischunterbauten
- 86 Sets aus Keramik-Waschtischen (Venticello/Design/Finion) & Waschtischunterbauten
- 94 Unterbau-Plattform: Unterbauten zu Keramik-Waschtischen verschiedener Hersteller
- 116 Beimöbel



→ **Broschüre Sanipa-Badmöbel**  
3way Seite 66-83

## Das bietet 3way.

Breite Auswahl an Waschtischen in Größe und Material mit passendem Unterbau im Set

Unterbau-Plattform für Schrankwaschtische verschiedener Hersteller

Grifflose Fronten mit seitlicher Griffleiste zum Öffnen und als Designmerkmal, optional klassisch mit Stangengriff

Grifflos mit Push to open-Technik oder mit elegantem Aufsatzgriff

Praktische Stauraummöbel mit integriertem Wäschekorb, Ganzkörperspiegel oder Regalelemente

## Detailinfo

Innenleben von Auszügen und Schubladen in Anthrazit, Außenzargen im T-Design, rutschhemmende Böden

Waschtischunterbauten mit eckigem Siphonausschnitt

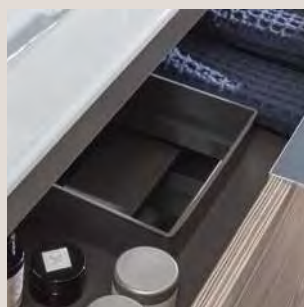

# 3way Planungsbeispiele

\*Gezeigte Lichtspiegel und Spiegelschränke sind beispielhaft. Alle Modelle aus der Kollektion **Reflection** können kombiniert werden, siehe Seite 232-285

## Beispiel 1 | gezeigt mit Aufsatzgriff

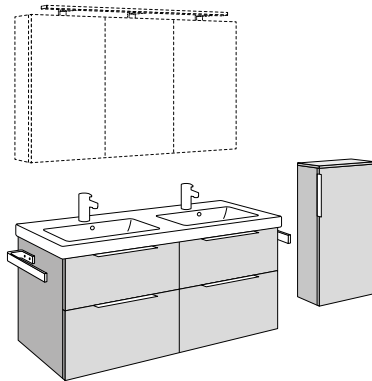

Gesamtbreite ca. 1900 mm

Element	TypNr		
z.B. Melamin-Spiegels. MILLA 130*	SD147		
Waschtischunterbau	UM617/UF617		
Mittelschrank	UM171/UF171		
Abdeckplatte	AP122/AP132		
2 x Handtuchhalter	HH800		

Waschtisch SUBWAY 2.0 1300 mm  
bitte separat bei Villeroy & Boch bestellen.

## Beispiel 2 | gezeigt mit Push to open

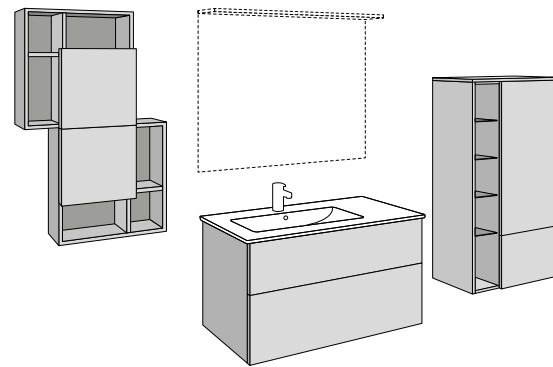

Gesamtbreite ca. 2695 mm

Element	TypNr		
z.B. Lichtspiegel LUCA 100*	LS0449Z		
Keramik-Set Venticello asym.	SM325/SF325		
Stauraumschrank	SM183/SF183		
Abdeckplatte	AP103/AP113		
2 x Würfelschrank	BR552/BS552		

## Beispiel 3 | gezeigt mit Push to open

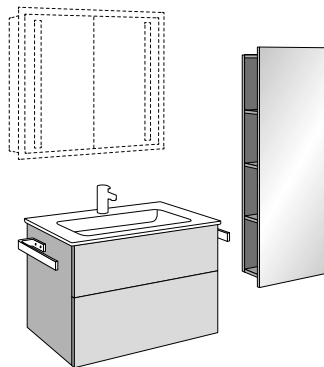

Gesamtbreite ca. 1500 mm

Element	TypNr		
z.B. Wandeinbau-Spiegels. WILMA 85*	AU3026L		
Keramik-Set Design	SM480/SF480		
Spiegelregal	BR190/BS190		
2 x Handtuchhalter	HH800		

## Beispiel 4 | gezeigt mit Griffleiste

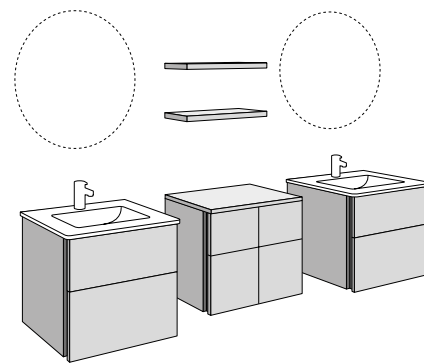

Gesamtbreite ca. 2200 mm

Element	TypNr		
z.B. 2 x Lichtspiegel LOLA 75*	LS0759Z		
2 x Mineralguss-Set	BR301/BS301		
2 x Unterschrank	BR142/BS142		
Abdeckplatte	AP103/AP113		
2 x Ablagekonsole Cubes 600 mm	AK400		



# 3way Planungsbeispiele

## Beispiel 5 | gezeigt mit Aufsatzgriff

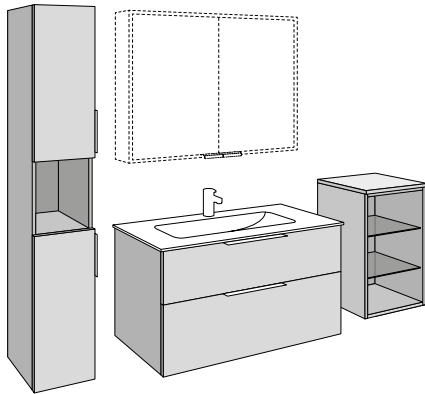

Gesamtbreite ca. 2000 mm

Element	TypNr		
z.B. Melamin-Spiegels. MILO 100*	AU034		
Keramik-Set Design	UM481/UF481		
Regal	BR561/BS561		
Abdeckplatte	AP101/AP111		
Hochschrank	UM112/UF112		

## Beispiel 6 | gezeigt mit Griffleiste

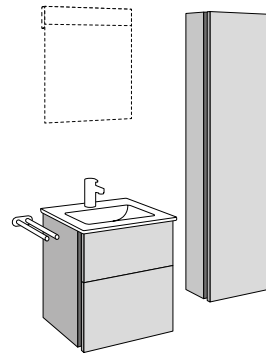

Gesamtbreite ca. 1100 mm

Element	TypNr		
z.B. Lichtspiegel LINUS 50*	LS7209Z		
Mineralguss-Set	BR300/BS300		
Hochschrank	BR165/BS165		
Handtuchhalter	HH66125		

## Beispiel 7 | gezeigt mit Griffleiste

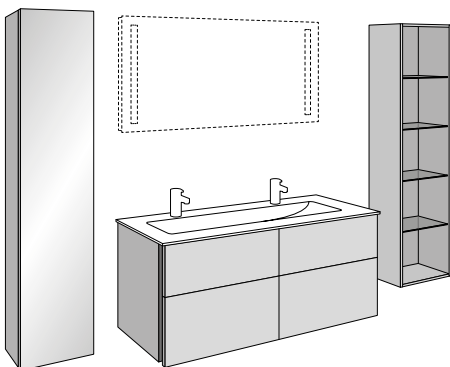

Gesamtbreite ca. 2400 mm

Element	TypNr		
z.B. Lichtspiegel LUCY 130*	LS4279Z		
Glas-Set	BR208/BS208		
Hochschrank	BR152/BS152		
Regal	BR560/BS560		

## Beispiel 8 | gezeigt mit Push to open

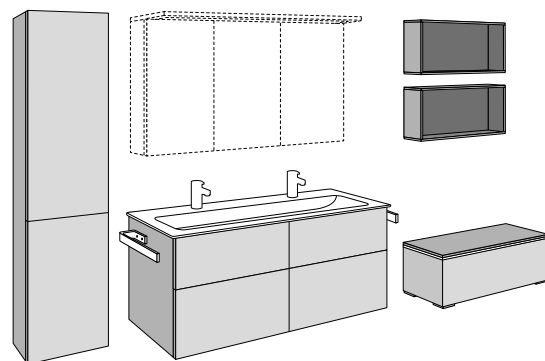

Gesamtbreite ca. 2950 mm

Element	TypNr		
z.B. Melamin-Spiegels. MALTE 120*	SD155		
Keramik-Set Finion	SM404/SF404		
Stauraumschrank	SM184/SF184		
2 x Schrankmodelle Cubes	CU112		
Sitztruhe 2morrow	P1500/P2500		
2 x Handtuchhalter	HH800		

# 3way Sets/Unterbau-Plattform

## Übersicht Sets

**Mineralguss-,  
Glas- und Keramik-Sets**  
bestehend aus Waschtisch  
und Waschtischunterbau:

- Mineralguss-Sets ..... 82-83
- Glas-Sets ..... 84-85
- Keramik-Sets Venticello .... 86-89
- Keramik-Sets Design ..... 90-91
- Keramik-Sets Finion ..... 92-93

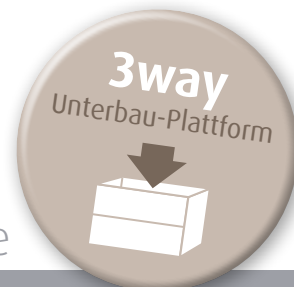

## Unterbau-Plattform | Übersicht Keramik-Waschtische

Waschtischunterbauten  
passend zu **Keramik-  
Waschtische** von:

### **Villeroy & Boch**

- Architectura ..... 96
- Avento ..... 96-97
- Collaro ..... 97-98
- Subway 2.0 ..... 99

### **DURAVIT**

- Dura Square ..... 100
- ME by Starck ..... 100-101
- P3 Comforts ..... 101-102
- Starck 3 ..... 103
- Vero ..... 103
- Vero Air ..... 104

### **■ GEBERIT**

- Acanto ..... 105
- Acanto Slim ..... 106
- iCon ..... 106
- Renova Plan ..... 107
- Renova Plan Slim ..... 108
- Smyle Square ..... 108-109
- Xeno<sup>2</sup> ..... 109-110

### **Ideal** STANDARD

- Connect Air ..... 110
- Connect Air Cube ..... 111
- Strada II ..... 111

### **LÄUFEN**

- Pro A ..... 112-113
- Pro S ..... 113-114
- VAL ..... 114-115

Waschtischunterbauten  
passend zu **Stahl-Email-  
Waschtische** von:

### **KALDEWEI**

- Silenio ..... 112

Universal-Waschtischunterbau:

- Universal ..... 115

# 3way Prinzip

Zentrum der Badgestaltung ist entweder ein gewähltes Set aus Waschtisch – nach Wunsch in Mineralguss, Glas oder Keramik – mit entsprechendem Unterbau oder ein passender Waschtischunterbau zu einem ausgewählten Keramik-Waschtisch. Ein vollständiger Waschplatz entsteht durch die Wahl von Lichtspiegel oder Spiegelschrank. Je nach Bedarf lassen sich Hoch-, Mittel- sowie Unterschränke in diversen Modell-Varianten, in drei Breiten, drei Höhen und zwei Tiefen ergänzen. Regale, Stauraumschränke und Würfelschränke komplettieren das Angebot. Griffleiste, Aufsatzgriff oder Push to open ermöglichen das Öffnen und Schließen von Türen und Auszügen und gestalten **3way** individuell.

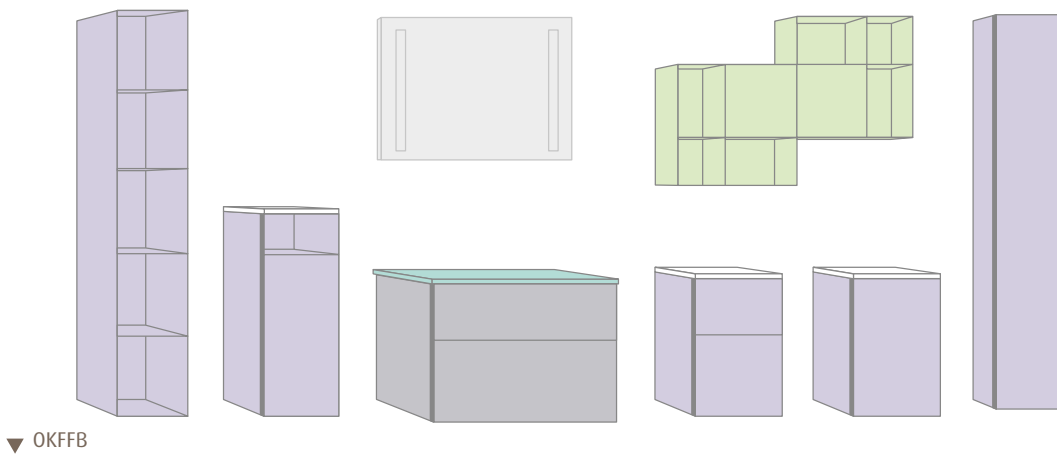

▼ OKFFB

## Mineralguss-Sets Seite 82-83

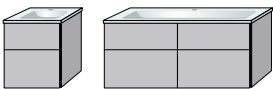

## Glas-Sets Seite 84-85

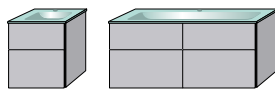

## Keramik-Sets Venticello Seite 86-89

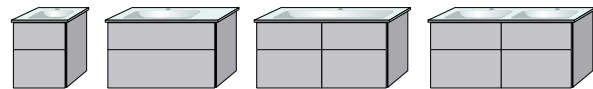

## Keramik-Sets Design Seite 90-91

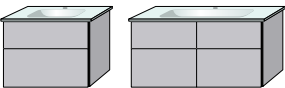

## Keramik-Sets Finion Seite 92-93

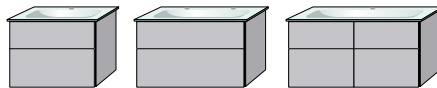

## Unterbau-Plattform: Waschtischunterbauten für Keramik-Waschtische (Waschtisch nicht enthalten) Seite 94-115

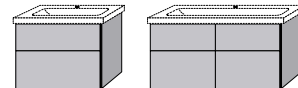

## Beimöbel Seite 116-125

### Hochschränke Seite 116-119 | Seite 124

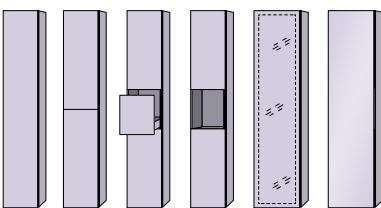

### Stauraumschränke Seite 117

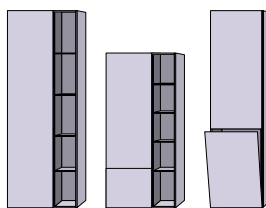

### Spiegelregal Seite 116



### Regale Seite 116

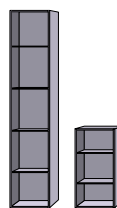

## Abdeckplatten Seite 123/125



## Handtuchhalter Seite 126

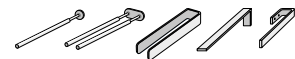

### Mittelschränke Seite 120-121 | Seite 125

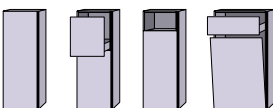

### Unterschränke Seite 122

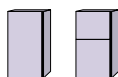

### Würfelschrank Seite 124

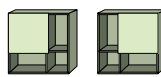

## Accessory-Boxen Seite 126

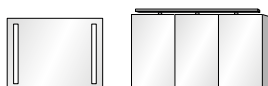

→ Unsere **Serie Reflection** bietet eine große Auswahl an Lichtspiegeln und Spiegelschränken mit verschiedenen Ausstattungsmerkmalen und in diversen Größen. Alle Modelle aus der Kollektion **Reflection** können kombiniert werden, siehe **Lichtspiegel Reflection** ab Seite 234 und **Spiegelschränke Reflection** ab Seite 246

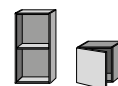

→ **Cubes** Regalmodule sind die ideale Ergänzung für mehr Stauraum. Alle Modelle aus der Kollektion **Cubes**, ab Seite 222, können kombiniert werden.

# 3way Farben | Front und Korpus **BR/UM/SM** Front und Korpus Direktbeschichtung















**Frontfarben Direktbeschichtung** XX = Korpus Standard PG 1

43 Weiß-Soft  43	22 Anthrazit-Matt  22	55 Linde-Hell  55	48 Eiche-Nordic  48	17 Ulme-Impresso  17	15 Ulme Natural-Touch  15	85 Eiche Natural-Touch  85
59 Eiche-Kansas  59	14 Pinie-Grau  14	36 Kirsche Natural-Touch  36	80 Eiche-Arizona  80	37 Eiche-Nebraska  37	50 Eiche-Tabak  50	35 Pinie-Schwarz  35

**Schnittzeichnung Front**  
Stärke 16,0 mm  

Richtung Holzmaserung wie abgebildet

**Korpusfarben Direktbeschichtung** XX = Korpus Standard PG 1





43 Weiß-Soft 	22 Anthrazit-Matt 	55 Linde-Hell 	48 Eiche-Nordic 	17 Ulme-Impresso 	15 Ulme Natural-Touch 	85 Eiche Natural-Touch 
59 Eiche-Kansas 	14 Pinie-Grau 	36 Kirsche Natural-Touch 	80 Eiche-Arizona 	37 Eiche-Nebraska 	50 Eiche-Tabak 	35 Pinie-Schwarz 

**Schnittzeichnung Korpus**  
Stärke 16,0 mm  

Richtung Holzmaserung wie abgebildet

# 3way Farben | Front und Korpus **BS/UF/SF** Front Thermofolie Korpus Direktbeschichtung

**Frontfarben Thermofolie** XX = Korpus Standard PG 2

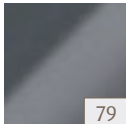
68 Macchiato-Matt  68	67 Sandgrau-Matt  67	08 Schwarz-Matt  08	78 Weiß-Glanz  78	79 Anthrazit-Glanz  79
---	--	---	---	--

**Schnittzeichnung Front**  
Stärke 16,5 mm  

**Korpusfarben Direktbeschichtung** PG 2

68 Macchiato-Matt 	67 Sandgrau-Matt 	08 Schwarz-Matt 	78 Weiß-Glanz 	79 Anthrazit-Glanz 
--	---	--	--	---

**Schnittzeichnung Korpus**  
Stärke 16,0 mm  

 = Auslauf 31. März 2022

 = Anti-Fingerprint-Effekt

XX = Automatisch zur Frontfarbe definierte Korpusfarbe, **außer** es wird eine andere Korpusfarbe in der entsprechenden Preisgruppe gewählt.

# 3way Griffübersichten

## Griffleiste | Stangengriffe nur für Programme **BR/BS**



### Griffleiste

Farbe  
Standard  
**25  
Chrom**



Farbe  
optional  
**08 Schwarz-  
Matt**



**NEU!**  
Bitte bei  
Bestellung  
angeben!

Bitte beachten: Die Optik von Griffen und Griffleisten in Chrom ist nicht identisch!

### Stangengriffe optional Bitte bei Bestellung angeben!

**0100 Chrom<sup>1</sup>**



Länge 260 mm  
Bohrmaß 160 mm  
Platzierung mittig

**0101 Chrom<sup>2</sup>**



Länge 400 mm  
Bohrmaß 320 mm  
Platzierung mittig

- <sup>1</sup> Nur für Beimöbel;  
folgende Modelle sind  
ausgenommen:  
BR/BS150, BR/BS151,  
BR/BS152, BR/BS153,  
BR/BS550 und BR/BS552
- <sup>2</sup> Nur für Waschtisch-  
unterbauten, nur ab  
450 mm Korpusbreite  
möglich!



## Aufsatzgriff nur für Programme **UM/UF**



### Aufsatzgriff

Farbe  
Standard  
**25  
Chrom**



Farbe  
optional  
**08 Schwarz-  
Matt**



Bitte bei  
Bestellung  
angeben!



Länge 230 mm  
Bohrmaß 192 mm  
Griff 1095

Für Beimöbeln und für  
Waschtischunterbauten  
schmäler als 400 mm



Länge 330 mm  
Bohrmaß 292 mm  
Griff 1096

Für Waschtisch-  
unterbauten ab  
Breite 400 mm

**Platzierung**  
bei Waschtisch-  
unterbauten und  
Auszugsfronten von  
Beimöbeln immer  
oben mittig, bei  
Beimöbeln mit Tür  
seitlich (Position  
modellabhängig)



## Push to open nur für Programme **SM/SF**

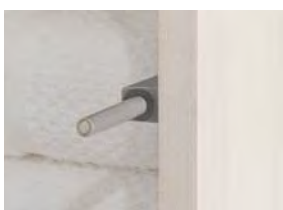

## 3way Farben | Abdeckplatten **BR/UM/SM**

### Abdeckplatten Direktbeschichtung

43  
Weiß-Soft



22 Anthrazit-  
Matt



55 Linde-Hell



48 Eiche-  
Nordic



17 Ulme-  
Impresso



15 Ulme  
Natural-Touch



85 Eiche  
Natural-Touch



59 Eiche-  
Kansas



14 Pinie-  
Grau



36 Kirsche  
Natural-Touch



80 Eiche-  
Arizona



37 Eiche-  
Nebraska



50 Eiche-  
Tabak



35 Pinie-  
Schwarz



PG 1

Schnittzeichnung  
Stärke 16,0 mm



Richtung  
Holzmaserung  
wie abgebildet

## 3way Farben | Abdeckplatten **BS/UF/SF**

### Abdeckplatten Thermofolie

68 Macchiato-  
Matt



67 Sandgrau-  
Matt



08 Schwarz-  
Matt



78 Weiß-  
Glanz



79 Anthrazit-  
Glanz



PG 2

Schnittzeichnung  
Stärke 16,5 mm



**i** = Auslauf 31. März 2022

= Anti-Fingerprint-Effekt

# 3way Mineralguss-Sets

Farben  
Seite 80-81

Mineralguss-Waschtische in Weiß-Alpin mit Waschtischunterbauten



**Waschtisch**  
Tiefe 420 / Höhe 25  
Tiefe Beckenkumme 120

**Waschtischunterbau**  
Gesamttiefe 407

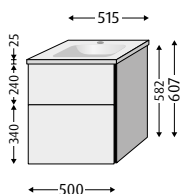

Breite WT **515**

**Waschtisch**  
Tiefe 500 / Höhe 25  
Tiefe Beckenkumme 120

**Waschtischunterbau**  
Gesamttiefe 487

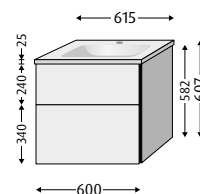

Breite WT **615**

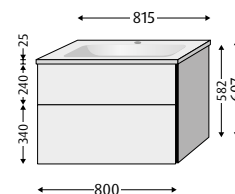

Breite WT **815**

Preisgruppe

PG 1

PG 2

Breite WT **615**

PG 2

Breite WT **815**

PG 2

TypNr

.. 300\_\_

.. 301\_\_

.. 302\_\_

Griff-  
leiste  
Preis

BR

BS

BR

BS

BR

BS

Aufsatz-  
Griff  
Preis

UM

UF

UM

UF

UM

UF

Push  
to open  
Preis

SM

SF

SM

SF

SM

SF

Wasch-  
tisch

Mineralguss, Weiß-Alpin inkl. verschleißbarem Ab- und Überlaufsystem, Ventilabdeckung Kunststoff verchromt. Für 1 x 1-Loch Armatur geeignet, Hahnloch durchgestochen, mit verdecktem Überlauf! Auch ohne Armaturbohrung möglich, Mehrpreis:

Waschtisch **nur** mit Möbel montieren, nicht freitragend.

Mineralguss, Weiß-Alpin inkl. verschleißbarem Ab- und Überlaufsystem, Ventilabdeckung Kunststoff verchromt. Für 1 x 1-Loch Armatur geeignet, Hahnloch durchgestochen, mit verdecktem Überlauf! Auch ohne Armaturbohrung möglich, Mehrpreis:

Waschtisch **nur** mit Möbel montieren, nicht freitragend.

Mineralguss, Weiß-Alpin inkl. verschleißbarem Ab- und Überlaufsystem, Ventilabdeckung Kunststoff verchromt. Für 1 x 1-Loch Armatur geeignet, Hahnloch durchgestochen, mit verdecktem Überlauf! Auch ohne Armaturbohrung möglich, Mehrpreis:

Waschtisch **nur** mit Möbel montieren, nicht freitragend.

Aus-  
stattung  
WTU

2 Auszüge  
mit rutschhemmendem Boden

2 Auszüge  
mit rutschhemmendem Boden

2 Auszüge  
mit rutschhemmendem Boden

## Materialbeschreibung Mineralguss

Mineralguss ist ein hochwertiges, harzgebundenes Material aus ca. 75% Marmor- und ca. 25% Harz- und Farbzusätzen. Mineralguss-Waschtische werden in einem Stück porenfrei gegossen. Die hochglänzende Oberfläche ist hygienisch und schmutzabweisend.

**Tipp:** Sanipa® Pflege- und Reinigungsset für Sanipa® Mineralguss-Waschtische.



**ZB9969Z**

Preis:

## Montagemaße Mineralguss-Waschtische

.. 300

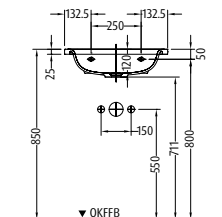
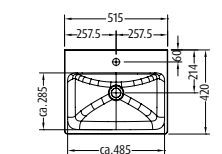

.. 301

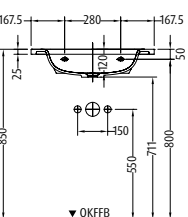
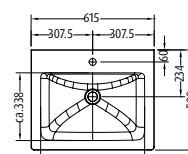

.. 302

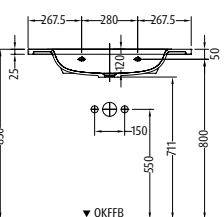
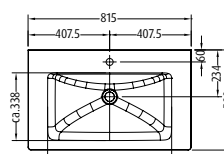

# 3way Mineralguss-Sets

Farben  
Seite 80-81

Mineralguss-Waschtische in Weiß-Alpin mit Waschtischunterbauten



**Waschtisch**  
Tiefe 500 / Höhe 25  
Tiefe Beckenkumme 120

**Waschtischunterbau**  
Gesamttiefe 487

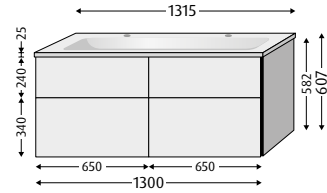
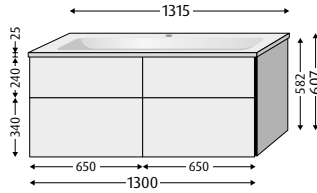
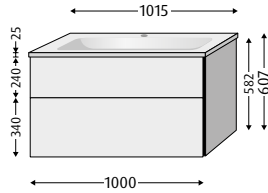

Breite WT

**1015**

**1315**

**1315**

Preisgruppe

**PG 1**

**PG 2**

**PG 1**

**PG 2**

**PG 1**

**PG 2**

TypNr

**.. 304\_\_**

**.. 307\_\_**

**.. 308\_\_**

Griff-  
leiste  
Preis

**BR**

**BS**

**BR**

**BS**

**BR**

**BS**

Aufsatz-  
Griff  
Preis

**UM**

**UF**

**UM**

**UF**

**UM**

**UF**

Push  
to open  
Preis

**SM**

**SF**

**SM**

**SF**

**SM**

**SF**

Wasch-  
tisch

Mineralguss, Weiß-Alpin inkl. verschleißbarem Ab- und Überlaufsystem, Ventilabdeckung Kunststoff verchromt. Für 1 x 1-Loch Armatur geeignet, Hahnloch durchgestochen, mit verdecktem Überlauf! Auch ohne Armaturbohrung möglich, Mehrpreis:

Waschtisch **nur** mit Möbel montieren, nicht freitragend.

Mineralguss, Weiß-Alpin inkl. verschleißbarem Ab- und Überlaufsystem, Ventilabdeckung Kunststoff verchromt. Für 1 x 1-Loch Armatur geeignet, Hahnloch durchgestochen, mit verdecktem Überlauf! Auch ohne Armaturbohrung möglich, Mehrpreis:

Waschtisch **nur** mit Möbel montieren, nicht freitragend.

Mineralguss, Weiß-Alpin, Doppelwaschtisch inkl. verschleißbarem Ab- und Überlaufsystem, Ventilabdeckung Kunststoff verchromt. Für 2 x 1-Loch Armatur geeignet, Hahnlöcher durchgestochen, mit verdecktem Überlauf!

Waschtisch **nur** mit Möbel montieren, nicht freitragend.

Aus-  
stattung  
WTU

2 Auszüge  
mit rutschhemmendem Boden

4 Auszüge  
mit rutschhemmendem Boden

4 Auszüge  
mit rutschhemmendem Boden

## Montagemaße Mineralguss-Waschtische

.. 304

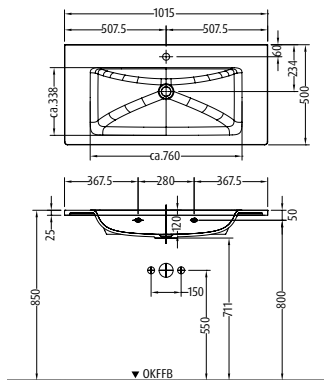

.. 307

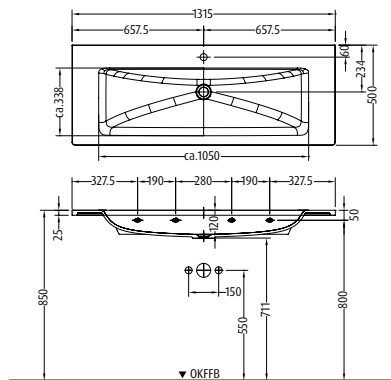

.. 308

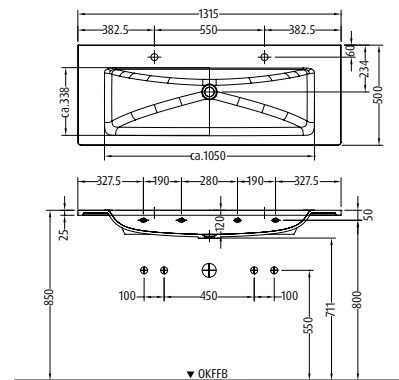

Montagemaße siehe  
[www.sanipa.de/service/  
download-portal](http://www.sanipa.de/service/download-portal)



Ausführung in Weiß-Glanz und Griffleiste mit kurzer Lieferzeit erhältlich (siehe Seite 301)



Pflege- und Reinigungsset für Mineralguss-Waschtische



**Tipp:** integrierbare LED-Schrankbeleuchtung (siehe Seite 307)

Infos

# 3way Glas-Sets

Farben  
Seite 80-81

Glas-Waschtische in Optiwhite mit Waschtischunterbauten



**Waschtisch**  
Tiefe 420 / Höhe 15  
Tiefe Beckenkumme 120

**Waschtischunterbau**  
Gesamttiefe 407

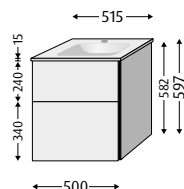

Breite WT

**515**

**Waschtisch**  
Tiefe 500 / Höhe 15  
Tiefe Beckenkumme 120

**Waschtischunterbau**  
Gesamttiefe 487

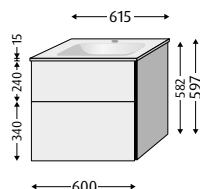

**615**

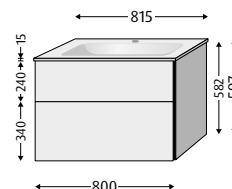

**815**

Preisgruppe

**PG 1**

**PG 2**

**PG 1**

**PG 2**

**PG 1**

**PG 2**

TypNr

**.. 200\_\_**

**.. 201\_\_**

**.. 202\_\_**

Griff-  
leiste  
Preis

**BR**

**BS**

**BR**

**BS**

**BR**

**BS**

Aufsatz-  
Griff  
Preis

**UM**

**UF**

**UM**

**UF**

**UM**

**UF**

Push  
to open  
Preis

**SM**

**SF**

**SM**

**SF**

**SM**

**SF**

Wasch-  
tisch

Glas, Optiwhite inkl. verschließbarem Ab- und Überlaufsystem, Ventilabdeckung Kunststoff verchromt. Für 1 x 1-Loch Armatur geeignet, Hahnloch durchgestochen, mit verdecktem Überlauf! Auch ohne Armaturbohrung möglich, Mehrpreis:

Waschtisch **nur** mit Möbel montieren, nicht freitragend.

Glas, Optiwhite inkl. verschließbarem Ab- und Überlaufsystem, Ventilabdeckung Kunststoff verchromt. Für 1 x 1-Loch Armatur geeignet, Hahnloch durchgestochen, mit verdecktem Überlauf! Auch ohne Armaturbohrung möglich, Mehrpreis:

Waschtisch **nur** mit Möbel montieren, nicht freitragend.

Glas, Optiwhite inkl. verschließbarem Ab- und Überlaufsystem, Ventilabdeckung Kunststoff verchromt. Für 1 x 1-Loch Armatur geeignet, Hahnloch durchgestochen, mit verdecktem Überlauf! Auch ohne Armaturbohrung möglich, Mehrpreis:

Waschtisch **nur** mit Möbel montieren, nicht freitragend.

Aus-  
stattung  
WTU

2 Auszüge  
mit rutschhemmendem Boden

2 Auszüge  
mit rutschhemmendem Boden

2 Auszüge  
mit rutschhemmendem Boden

## Materialbeschreibung Glas

Glas ist ein Produkt aus natürlichen Rohstoffen und Substanzen, das im Schmelzverfahren unter größter Hitze erzeugt und geformt wird. Die harte und porenfreie Oberfläche steht für angenehme Haptik und perfekte Hygiene, genauso aber auch für die schöne Optik und ausgefallenes Design.

## Montagemaße Glas-Waschtische

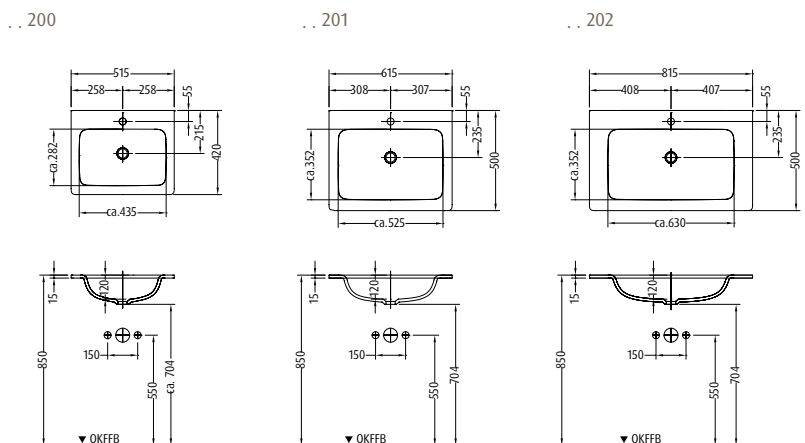



# 3way Glas-Sets

Farben  
Seite 80-81

Glas-Waschtische in Optiwhite mit Waschtischunterbauten



3way

**Waschtisch**  
Tiefe 500 / Höhe 15  
Tiefe Beckenkumme 120

**Waschtischunterbau**  
Gesamttiefe 487

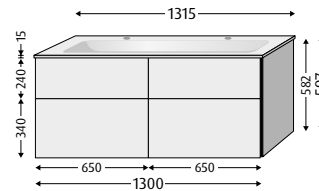
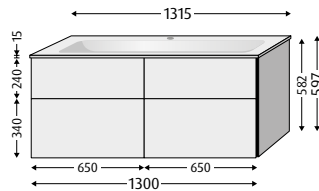
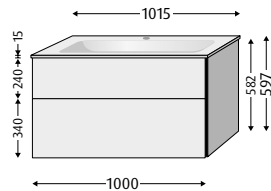

Breite WT

**1015**

**1315**

**1315**

Preisgruppe

**PG 1**

**PG 2**

**PG 1**

**PG 2**

**PG 1**

**PG 2**

TypNr

**.. 204\_\_**

**.. 207\_\_**

**.. 208\_\_**

Griff-  
leiste  
Preis

**BR**

**BS**

**BR**

**BS**

**BR**

**BS**

Aufsatz-  
Griff  
Preis

**UM**

**UF**

**UM**

**UF**

**UM**

**UF**

Push  
to open  
Preis

**SM**

**SF**

**SM**

**SF**

**SM**

**SF**

Wasch-  
tisch

Glas, Optiwhite inkl. verschließbarem Ab- und Überlaufsystem, Ventilabdeckung Kunststoff verchromt. Für 1 x 1-Loch Armatur geeignet, Hahnloch durchgestochen, mit verdecktem Überlauf! Auch ohne Armaturbohrung möglich, Mehrpreis:

Waschtisch **nur** mit Möbel montieren, nicht freitragend.

Glas, Optiwhite inkl. verschließbarem Ab- und Überlaufsystem, Ventilabdeckung Kunststoff verchromt. Für 1 x 1-Loch Armatur geeignet, Hahnloch durchgestochen, mit verdecktem Überlauf! Auch ohne Armaturbohrung möglich, Mehrpreis:

Waschtisch **nur** mit Möbel montieren, nicht freitragend.

Glas, Optiwhite, Doppelwaschtisch inkl. verschließbarem Ab- und Überlaufsystem, Ventilabdeckung Kunststoff verchromt. Für 2 x 1-Loch Armatur geeignet, Hahnlöcher durchgestochen, mit verdecktem Überlauf!

Waschtisch **nur** mit Möbel montieren, nicht freitragend.

Aus-  
stattung  
WTU

2 Auszüge  
mit rutschhemmendem Boden

4 Auszüge  
mit rutschhemmendem Boden

4 Auszüge  
mit rutschhemmendem Boden

## Montagemaße Glas-Waschtische

.. 204

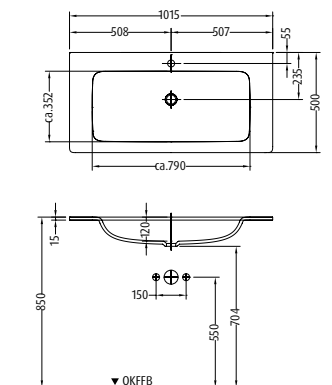

.. 207

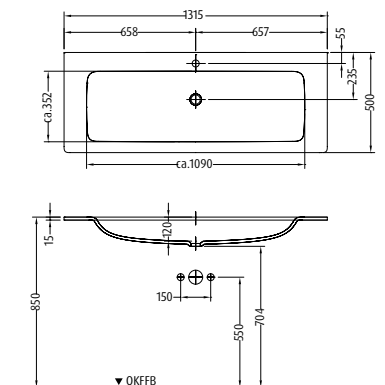

.. 208

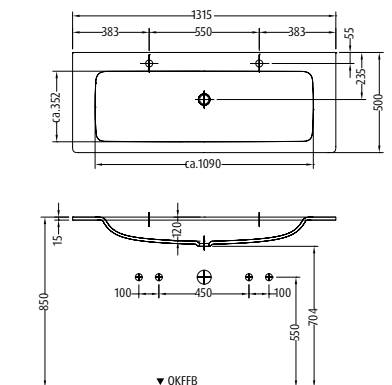

Montagemaße siehe  
[www.sanipa.de/service/  
download-portal](http://www.sanipa.de/service/download-portal)



Ausführung in Weiß-Glanz und  
Griffleiste mit kurzer Lieferzeit  
erhältlich (siehe Seite 301)



**Tipp:** integrierbare  
LED-Schrankbeleuchtung  
(siehe Seite 307)

Infos

Sets  
Waschtische & Unterbauten

# 3way Keramik-Sets Venticello

Farben  
Seite 80-81

Keramik-Waschtische **Venticello** (symmetrisch) in Weiß-Alpin von **Villeroy & Boch** mit Waschtischunterbauten



	<b>Waschtisch</b> Tiefe 420 / Höhe 18 Tiefe Beckenumme 100  <b>Waschtischunterbau</b> Gesamttiefe 401	<b>Waschtisch</b> Tiefe 500 / Höhe 18 Tiefe Beckenumme 120  <b>Waschtischunterbau</b> Gesamttiefe 477	<b>Waschtisch</b> Tiefe 500 / Höhe 18 Tiefe Beckenumme 120  <b>Waschtischunterbau</b> Gesamttiefe 477			
Breite WT	<b>500</b>	<b>600</b>	<b>650</b>			
Preisgruppe	PG 1	PG 2	PG 1	PG 2	PG 1	PG 2
TypNr	.. 320__		.. 321__		.. 322__	
Griffleiste Preis	<b>BR</b>	<b>BS</b>	<b>BR</b>	<b>BS</b>	<b>BR</b>	<b>BS</b>
Aufsatz-Griff Preis	<b>UM</b>	<b>UF</b>	<b>UM</b>	<b>UF</b>	<b>UM</b>	<b>UF</b>
Push to open Preis	<b>SM</b>	<b>SF</b>	<b>SM</b>	<b>SF</b>	<b>SM</b>	<b>SF</b>
Waschtisch	Keramik, Weiß-Alpin. Für 1 x 1-Loch Armatur geeignet, Hahnloch durchgestochen, mit Überlaufloch!		Keramik, Weiß-Alpin. Für 1 x 3-Loch Armatur geeignet, mittleres Hahnloch durchgestochen, mit Überlaufloch!		Keramik, Weiß-Alpin. Für 1 x 3-Loch Armatur geeignet, mittleres Hahnloch durchgestochen, mit Überlaufloch!	
Ausstattung WTU	2 Auszüge mit rutschhemmendem Boden		2 Auszüge mit rutschhemmendem Boden		2 Auszüge mit rutschhemmendem Boden	

## Materialbeschreibung Keramik

Keramik ist ein anorganischer Werkstoff und wird aus 100% natürlichen Rohstoffen wie Ton, Kaolin, Feldspat und Quarz hergestellt. Die ausgeprägte Festigkeit, die glatte und resistente Oberfläche sowie die hohe Temperaturbeständigkeit machen das Material zum bevorzugten „Sanitär-Porzellan“.

## Montagemaße Keramik-Waschtische Venticello (symmetrisch)

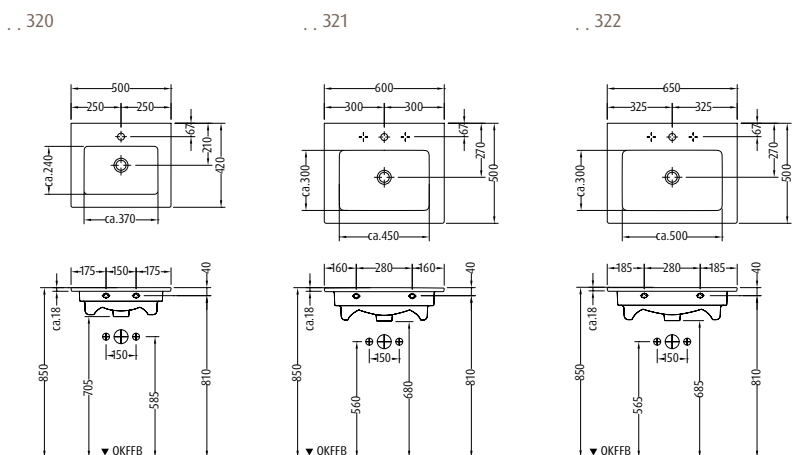

# 3way Keramik-Sets Venticello

Farben  
Seite 80-81

Keramik-Waschtische **Venticello** (symmetrisch) in Weiß-Alpin von **Villeroy & Boch** mit Waschtischunterbauten



3way

**Waschtisch**  
Tiefe 500 / Höhe 18  
Tiefe Beckenkumme 120

**Waschtischunterbau**  
Gesamttiefe 477

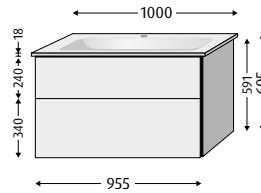
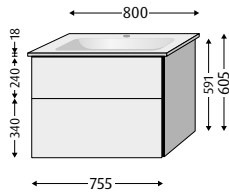

Breite WT

**800**

**1000**

Preisgruppe

**PG 1**

**PG 2**

**PG 1**

**PG 2**

TypNr

**.. 323\_\_**

**.. 324\_\_**

Griff-  
leiste  
Preis

**BR**

**BS**

**BR**

**BS**

Aufsatz-  
Griff  
Preis

**UM**

**UF**

**UM**

**UF**

Push  
to open  
Preis

**SM**

**SF**

**SM**

**SF**

Wasch-  
tisch

Keramik, Weiß-Alpin.  
Für 1 x 3-Loch Armatur geeignet,  
mittleres Hahnloch durchgestochen,  
mit Überlaufloch!

Keramik, Weiß-Alpin.  
Für 1 x 3-Loch Armatur geeignet,  
mittleres Hahnloch durchgestochen,  
mit Überlaufloch!

Aus-  
stattung  
WTU

2 Auszüge  
mit rutschhemmendem Boden

2 Auszüge  
mit rutschhemmendem Boden

Sets  
Waschtische & Unterbauten

## Montagemaße Keramik-Waschtische **Venticello** (symmetrisch)

.. 323

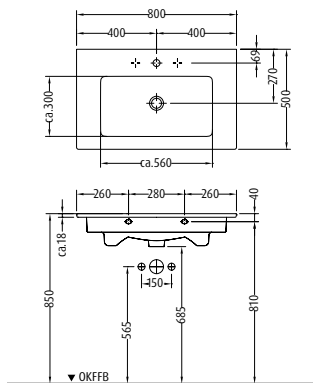

.. 324

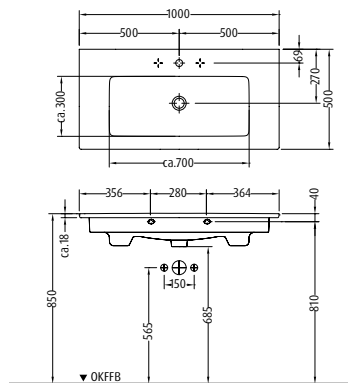

Montagemaße siehe  
[www.sanipa.de/service/  
download-portal](http://www.sanipa.de/service/download-portal)



Ausführung in Weiß-Glanz und  
Griffleiste mit kurzer Lieferzeit  
erhältlich (siehe Seite 302)



**Tipp:** integrierbare  
LED-Schrankbeleuchtung  
(siehe Seite 307)

Infos

# 3way Keramik-Sets Venticello

Farben  
Seite 80-81

Keramik-Waschtische **Venticello** (asymmetrisch) in Weiß-Alpin von **Villeroy & Boch** mit Waschtischunterbauten



**Waschtisch**  
Tiefe 500 / Höhe 18  
Tiefe Beckenkumme 120

**Waschtischunterbau**  
Gesamttiefe 477

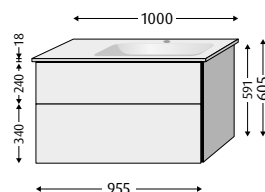
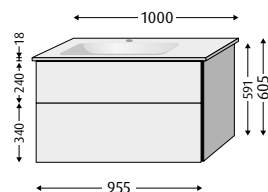

Breite WT **1000**

**1000**

Preisgruppe

PG 1

PG 2

PG 1

PG 2

TypNr

.. 325\_\_

.. 326\_\_

Griff-  
leiste  
Preis

BR

BS

BR

BS

Aufsatz-  
Griff  
Preis

UM

UF

UM

UF

Push  
to open  
Preis

SM

SF

SM

SF

Wasch-  
tisch

Keramik, Weiß-Alpin,  
Beckenkumme links.  
Für 1 x 3-Loch Armatur geeignet,  
mittleres Hahnloch durchgestochen,  
mit Überlaufloch!

Keramik, Weiß-Alpin,  
Beckenkumme rechts.  
Für 1 x 3-Loch Armatur geeignet,  
mittleres Hahnloch durchgestochen,  
mit Überlaufloch!

Aus-  
stattung  
WTU

2 Auszüge  
mit rutschhemmendem Boden

2 Auszüge  
mit rutschhemmendem Boden

## Montagemaße Keramik-Waschtische **Venticello** (asymmetrisch)

.. 325

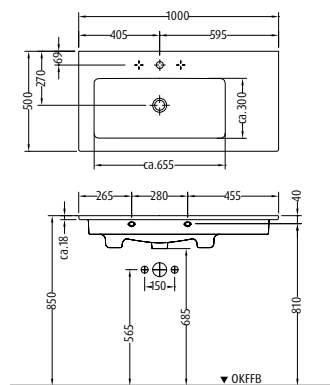

.. 326

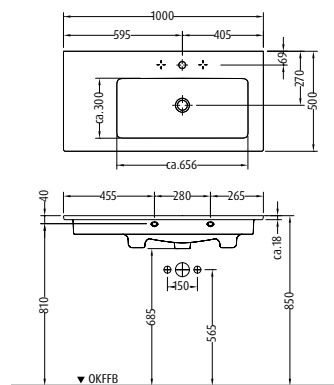

# 3way Keramik-Sets Venticello

Farben  
Seite 80-81

Keramik-Waschtische **Venticello** (symmetrisch) in Weiß-Alpin von **Villeroy & Boch** mit Waschtischunterbauten



**Waschtisch**  
Tiefe 500 / Höhe 18  
Tiefe Beckenkumme 120

**Waschtischunterbau**  
Gesamttiefe 477

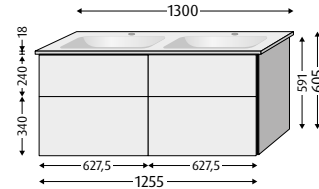
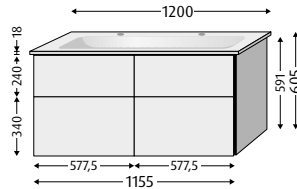
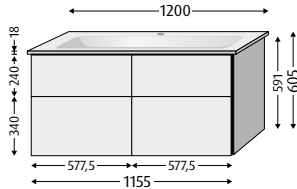

Breite WT

1200

1200

1300

Preisgruppe

PG 1

PG 2

PG 1

PG 2

PG 1

PG 2

TypNr

.. 327\_\_

.. 329\_\_

.. 328\_\_

Griff-  
leiste  
Preis

BR

BS

BR

BS

BR

BS

Aufsatz-  
Griff  
Preis

UM

UF

UM

UF

UM

UF

Push  
to open  
Preis

SM

SF

SM

SF

SM

SF

Wasch-  
tisch

Keramik, Weiß-Alpin.  
Für 1 x 3-Loch Armatur geeignet,  
mittleres Hahnloch durchgestochen,  
mit Überlaufloch!

Keramik, Weiß-Alpin,  
Doppelwaschtisch.  
Für 2 x 1-Loch Armatur geeignet,  
Hahnlöcher durchgestochen,  
mit 1 Überlaufloch mittig!

Keramik, Weiß-Alpin,  
Doppelwaschtisch.  
Für 2 x 3-Loch Armatur geeignet,  
mittlere Hahnlöcher durchgestochen,  
mit Überlauföchern!

Aus-  
stattung  
WTU

4 Auszüge  
mit rutschhemmendem Boden

4 Auszüge  
mit rutschhemmendem Boden

4 Auszüge  
mit rutschhemmendem Boden

## Montagemaße Keramik-Waschtische Venticello (symmetrisch)

.. 327

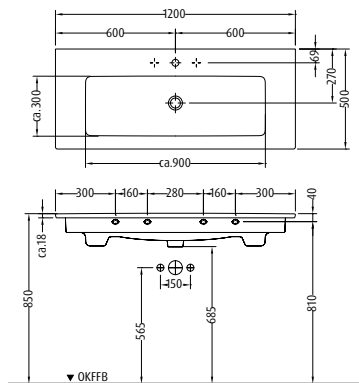

.. 329

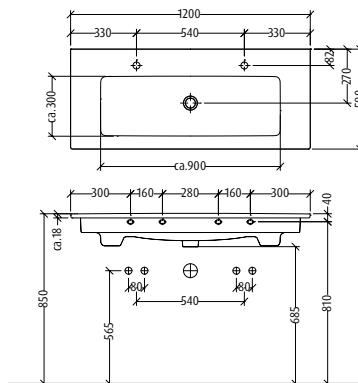

.. 328

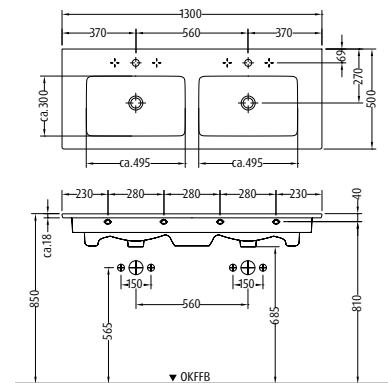

Montagemaße siehe  
[www.sanipa.de/service/  
download-portal](http://www.sanipa.de/service/download-portal)



Ausführung in Weiß-Glanz und  
Griffleiste mit kurzer Lieferzeit  
erhältlich (siehe Seite 302)



**Tipp:** integrierbare  
LED-Schrankbeleuchtung  
(siehe Seite 307)

Infos

# 3way Keramik-Sets Design

Farben  
Seite 80-81

Keramik-Waschtische **Design** in Weiß-Alpin von **Villeroy & Boch** mit Waschtischunterbauten

## Waschtisch

Tiefe 470 / Höhe 17  
Tiefe Beckenkumme 120

## Waschtischunterbau

Gesamttiefe 460

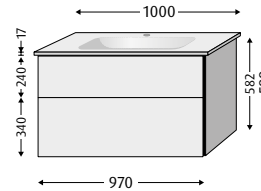
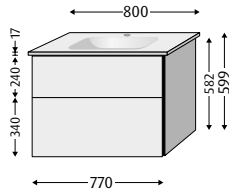

Breite WT

**800**

**1000**

Preisgruppe

**PG 1**

**PG 2**

**PG 1**

**PG 2**

TypNr

**.. 480\_\_**

**.. 481\_\_**

Griff-  
leiste  
Preis



**BR**

**BS**

**BR**

**BS**

Aufsatz-  
Griff  
Preis



**UM**

**UF**

**UM**

**UF**

Push  
to open  
Preis



**SM**

**SF**

**SM**

**SF**

Wasch-  
tisch

Keramik, Weiß-Alpin.  
Für 1 x 1-Loch Armatur geeignet,  
Hahnloch durchgestochen,  
mit Überlaufloch  
in Beckenkumme vorne!

Keramik, Weiß-Alpin.  
Für 1 x 1-Loch Armatur geeignet,  
Hahnloch durchgestochen,  
mit Überlaufloch  
in Beckenkumme vorne!

Aus-  
stattung  
WTU

2 Auszüge  
mit rutschhemmendem Boden

2 Auszüge  
mit rutschhemmendem Boden

## Montagemaße Keramik-Waschtische **Design**

.. 480

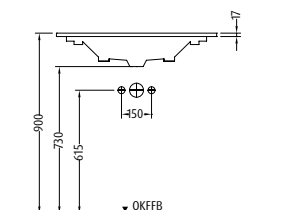
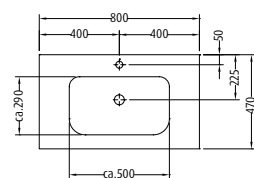

.. 481

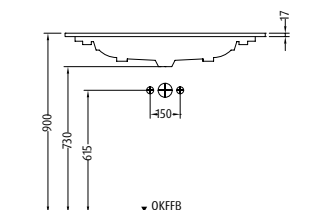
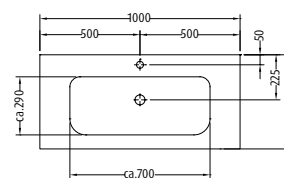

# 3way Keramik-Sets Design

Farben  
Seite 80-81

Keramik-Waschtische **Design** in Weiß-Alpin von **Villeroy & Boch** mit Waschtischunterbauten

**Waschtisch**  
Tiefe 470 / Höhe 17  
Tiefe Beckenkumme 120

**Waschtischunterbau**  
Gesamttiefe 460

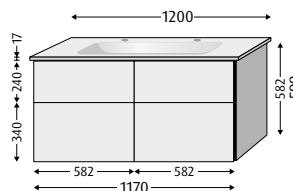
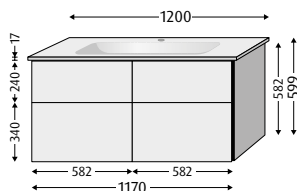

Breite WT

**1200**

**1200**

Preisgruppe

**PG 1**

**PG 2**

**PG 1**

**PG 2**

TypNr

**.. 482\_\_**

**.. 483\_\_**

Griff-  
leiste  
Preis



**BR**

**BS**

**BR**

**BS**

Aufsatz-  
Griff  
Preis



**UM**

**UF**

**UM**

**UF**

Push  
to open  
Preis



**SM**

**SF**

**SM**

**SF**

Wasch-  
tisch

Keramik, Weiß-Alpin.  
Für 1 x 1-Loch Armatur geeignet,  
Hahnloch durchgestochen,  
mit Überlaufloch  
in Beckenkumme vorne!

Keramik, Weiß-Alpin,  
Doppelwaschtisch.  
Für 2 x 1-Loch Armatur geeignet,  
Hahnlöcher durchgestochen,  
mit Überlaufloch  
in Beckenkumme vorne!

Aus-  
stattung  
WTU

4 Auszüge  
mit rutschhemmendem Boden

4 Auszüge  
mit rutschhemmendem Boden

## Montagemaße Keramik-Waschtische Design

.. 482

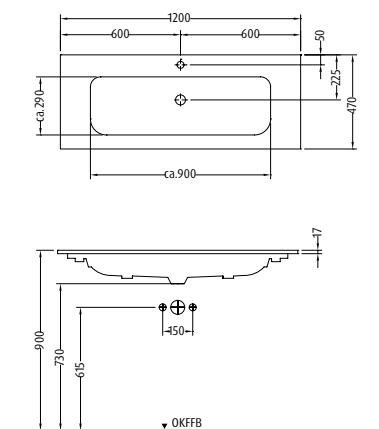

.. 483

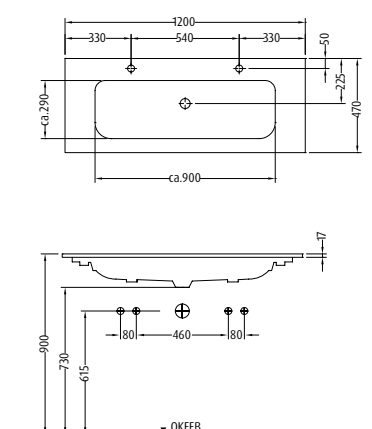

Montagemaße siehe  
[www.sanipa.de/service/  
download-portal](http://www.sanipa.de/service/download-portal)



**Tipp:** integrierbare  
LED-Schrankbeleuchtung  
(siehe Seite 307)

Infos

# 3way Keramik-Sets Finion

Farben  
Seite 80-81

Keramik-Waschtische **Finion** in Weiß-Alpin von **Villeroy & Boch** mit Waschtischunterbauten



**Waschtisch**  
Tiefe 503 / Höhe 8  
Tiefe Beckenkumme 100

**Waschtischunterbau**  
Gesamttiefe 497

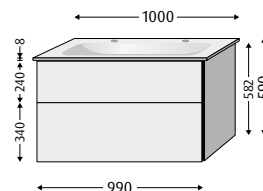
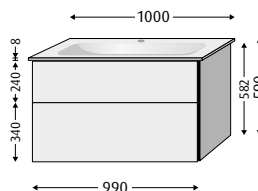
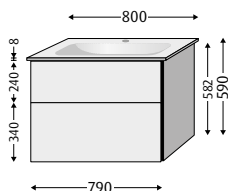

Breite WT

**800**

**1000**

**1000**

Preisgruppe

**PG 1**

**PG 2**

**PG 1**

**PG 2**

**PG 1**

**PG 2**

**TypNr**

**.. 400\_\_**

**.. 401\_\_**

**.. 403\_\_**

Griff-  
leiste  
Preis



**BR**

**BS**

**BR**

**BS**

**BR**

**BS**

Aufsatz-  
Griff  
Preis



**UM**

**UF**

**UM**

**UF**

**UM**

**UF**

Push  
to open  
Preis



**SM**

**SF**

**SM**

**SF**

**SM**

**SF**

**Wasch-  
tisch**

Titan Ceram, Ceramic Plus, Weiß-Alpin  
inkl. verschließbarem Ventil  
mit keramischer Ventilabdeckung.  
Für 1 x 3-Loch Armatur geeignet,  
mittleres Hahnloch durchgestochen,  
mit Überlaufloch!

Titan Ceram, Ceramic Plus, Weiß-Alpin  
inkl. verschließbarem Ventil  
mit keramischer Ventilabdeckung.  
Für 1 x 3-Loch Armatur geeignet,  
mittleres Hahnloch durchgestochen,  
mit Überlaufloch!

Titan Ceram, Ceramic Plus, Weiß-Alpin,  
Doppelwaschtisch inkl.  
nicht verschließbarem Ventil (permanent)  
mit keramischer Ventilabdeckung.  
Für 2 x 1-Loch Armatur geeignet, Hahnlöcher  
durchgestochen, ohne Überlaufloch!

**Aus-  
stattung  
WTU**

2 Auszüge  
mit rutschhemmendem Boden

2 Auszüge  
mit rutschhemmendem Boden

2 Auszüge  
mit rutschhemmendem Boden

## Montagemaße Keramik-Waschtische **Finion**

.. 400

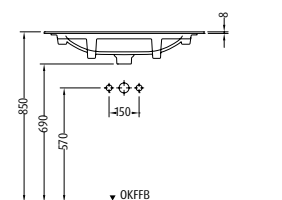
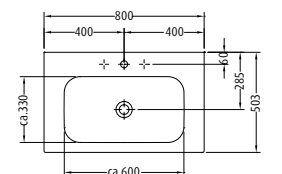

.. 401

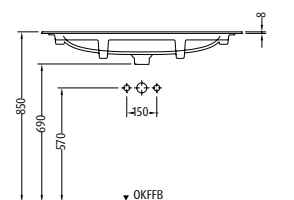
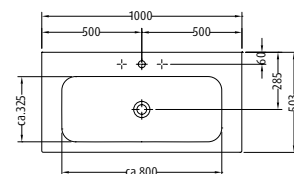

.. 403

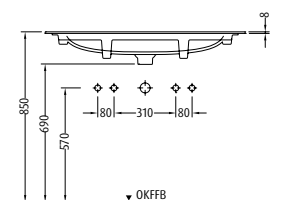
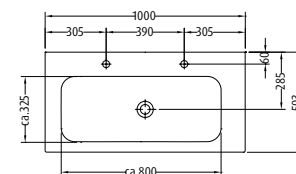



# 3way Keramik-Sets Finion

Farben  
Seite 80-81

Keramik-Waschtische **Finion** in Weiß-Alpin von **Villeroy & Boch** mit Waschtischunterbauten



3way

**Waschtisch**  
Tiefe 503 / Höhe 8  
Tiefe Beckenkumme 100

**Waschtischunterbau**  
Gesamttiefe 497

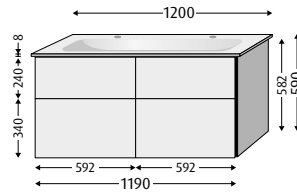
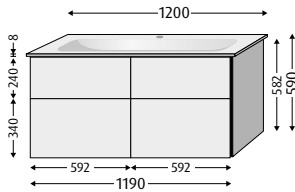

Breite WT

**1200**

**1200**

Preisgruppe

**PG 1**

**PG 2**

**PG 2**

**PG 2**

TypNr

**.. 402\_\_**

**.. 404\_\_**

Griff-  
leiste  
Preis



**BR**

**BS**

**BR**

**BS**

Aufsatz-  
Griff  
Preis



**UM**

**UF**

**UM**

**UF**

Push  
to open  
Preis



**SM**

**SF**

**SM**

**SF**

Wasch-  
tisch

Titan Ceram, Ceramic Plus, Weiß-Alpin  
inkl. verschließbarem Ventil  
mit keramischer Ventilabdeckung.  
Für 1 x 3-Loch Armatur geeignet,  
mittleres Hahnloch durchgestochen,  
mit Überlaufloch!

Titan Ceram, Ceramic Plus, Weiß-Alpin,  
Doppelwaschtisch  
inkl. nicht verschließbarem Ventil  
mit keramischer Ventilabdeckung.  
Für 2 x 1-Loch Armatur geeignet, Hahnlöcher  
durchgestochen, ohne Überlaufloch!

Aus-  
stattung  
WTU

4 Auszüge  
mit rutschhemmendem Boden

4 Auszüge  
mit rutschhemmendem Boden

Sets  
Waschtische & Unterbauten

## Montagemaße Keramik-Waschtische **Finion**

.. 402

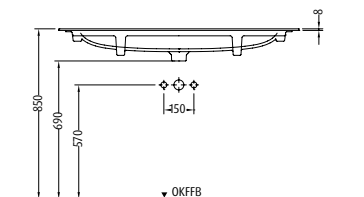
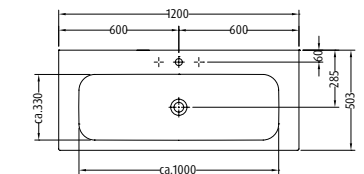

.. 404

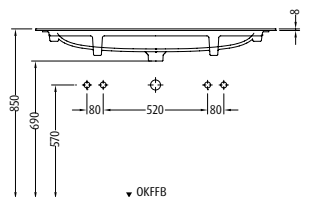
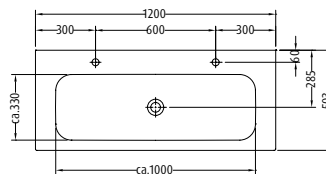

## Materialbeschreibung Titan Ceram

Titan Ceram wird aus natürlichen Rohstoffen wie Feldspat, Quarz, Ton und Titandioxid hergestellt und vereint die Eigenschaften hochwertiger Keramik und außergewöhnlicher Festigkeit. So werden filigrane Formen mit scharf gezeichneten Kanten möglich, die besonders stabil und robust sind.



Montagemaße siehe  
[www.sanipa.de/service/  
download-portal](http://www.sanipa.de/service/download-portal)



Ausführung in Weiß-Glanz und  
Griffleiste mit kurzer Lieferzeit  
erhältlich (siehe Seite 303)



**Tipp:** integrierbare  
LED-Schrankbeleuchtung  
(siehe Seite 307)

Infos

## 3way Unterbau-Plattform: Günstige und einfache Preisgestaltung

Waschtischbreite	Preisgestaltung		Ausstattung	
450 - 500 mm		<b>PG 1</b>	<b>PG 2</b>	1 Türe
	Griffleiste 	<b>BR</b>	<b>BS</b>	
	Aufsatzgriff 	<b>UM</b>	<b>UF</b>	
	Push to open 	<b>SM</b>	<b>SF</b>	
500 - 650 mm		<b>PG 1</b>	<b>PG 2</b>	2 Auszüge
	Griffleiste 	<b>BR</b>	<b>BS</b>	
	Aufsatzgriff 	<b>UM</b>	<b>UF</b>	
	Push to open 	<b>SM</b>	<b>SF</b>	
700 - 1050 mm		<b>PG 1</b>	<b>PG 2</b>	2 Auszüge
	Griffleiste 	<b>BR</b>	<b>BS</b>	
	Aufsatzgriff 	<b>UM</b>	<b>UF</b>	
	Push to open 	<b>SM</b>	<b>SF</b>	
1200 - 1350 mm		<b>PG 1</b>	<b>PG 2</b>	4 Auszüge
	Griffleiste 	<b>BR</b>	<b>BS</b>	
	Aufsatzgriff 	<b>UM</b>	<b>UF</b>	
	Push to open 	<b>SM</b>	<b>SF</b>	

**PG 1** = Direktbeschichtung

**PG 2** = Thermofolie

# 3way



## Unterbau-Plattform für Schrankwaschtische verschiedener Hersteller



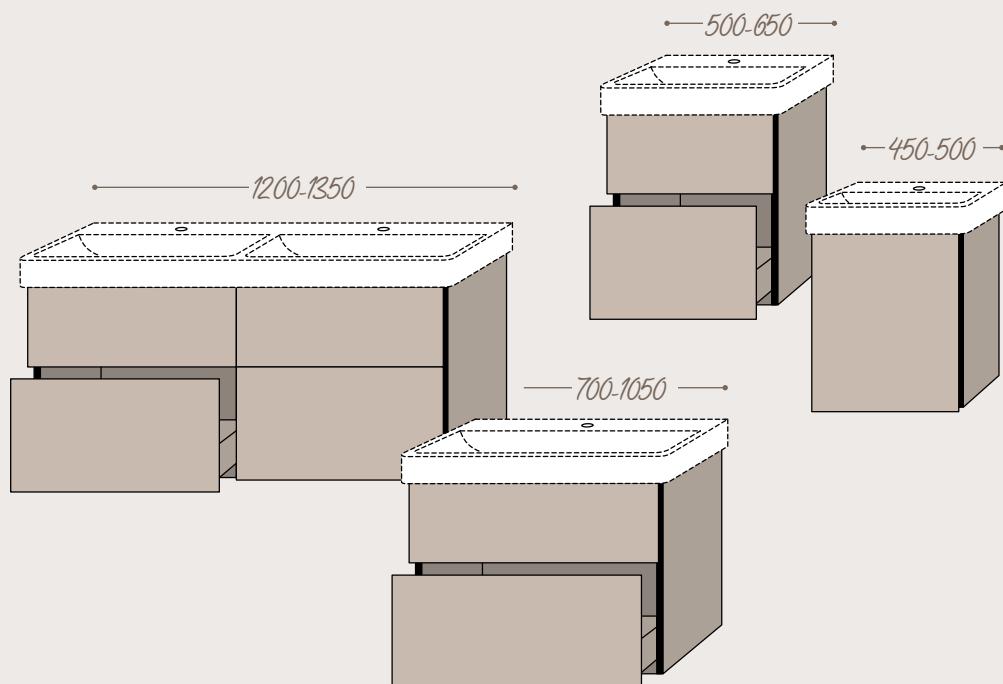

- Villeroy & Boch ab Seite 96
- Duravit ab Seite 100
- Geberit ab Seite 105
- Ideal Standard ab Seite 110
- Laufen ab Seite 112
- Kaldewei ab Seite 112

*Auf Anfrage auch für viele weitere Hersteller und Modelle...*

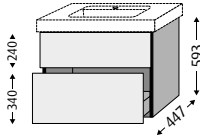

Unterbau-Plattform für Schrankwaschtische verschiedener Hersteller



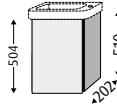

# 3way Waschtischunterbauten für Keramik-Waschtische

Farben Seite 80-81	Waschtischunterbauten passend zu Keramik-Waschtische <b>Architectura</b> von <b>Villeroy &amp; Boch</b>	
<b>WTU-Breite</b>	750	
		
<b>WT</b>		
WT-Name	<b>Architectura</b>	
WT-Breite	<b>800</b>	
WT-Nummer	6116 80	
Preisgruppe	<b>PG 1</b>	<b>PG 2</b>
<b>TypNr</b>	<b>.. 605__</b>	
Griffleiste Preis 	<b>BR</b>	<b>BS</b>
Aufsatzgriff Preis 	<b>UM</b>	<b>UF</b>
Push to open Preis 	<b>SM</b>	<b>SF</b>
<b>Ausstattung</b>	2 Auszüge mit rutschhemmendem Boden	



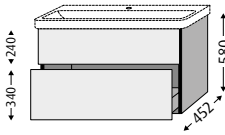

Farben Seite 80-81	Waschtischunterbauten passend zu Keramik-Waschtische <b>Avento</b> von <b>Villeroy &amp; Boch</b>									
<b>WTU-Breite</b>	340		340		430		430		525	
										
<b>WT</b>										
WT-Name	<b>Avento</b>				<b>Avento</b>				<b>Avento</b>	
WT-Breite	<b>360</b>		<b>360</b>		<b>450</b>		<b>450</b>		<b>550</b>	
WT-Nummer	43003R/43003L		43003R/43003L		7358 45		7358 45		4A00 55	
Preisgruppe	<b>PG 1</b>	<b>PG 2</b>	<b>PG 1</b>	<b>PG 2</b>	<b>PG 1</b>	<b>PG 2</b>	<b>PG 1</b>	<b>PG 2</b>	<b>PG 1</b>	<b>PG 2</b>
<b>TypNr</b>	<b>.. 626__</b>		<b>.. 627__</b>		<b>.. 618__</b>		<b>.. 619__</b>		<b>.. 620__</b>	
Griffleiste Preis 	<b>BR</b>	<b>BS</b>	<b>BR</b>	<b>BS</b>	<b>BR</b>	<b>BS</b>	<b>BR</b>	<b>BS</b>	<b>BR</b>	<b>BS</b>
Aufsatzgriff Preis 	<b>UM</b>	<b>UF</b>	<b>UM</b>	<b>UF</b>	<b>UM</b>	<b>UF</b>	<b>UM</b>	<b>UF</b>	<b>UM</b>	<b>UF</b>
Push to open Preis 	<b>SM</b>	<b>SF</b>	<b>SM</b>	<b>SF</b>	<b>SM</b>	<b>SF</b>	<b>SM</b>	<b>SF</b>	<b>SM</b>	<b>SF</b>
<b>Ausstattung</b>	1 Türe (Anschlag links)		1 Türe (Anschlag rechts)		1 Türe (Anschlag links)		1 Türe (Anschlag rechts)		2 Auszüge mit rutschhemmendem Boden	

# 3way Waschtischunterbauten für Keramik-Waschtische

## Farben Seite 80-81 Waschtischunterbauten passend zu Keramik-Waschtische **Avento** von **Villeroy & Boch**

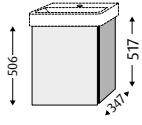
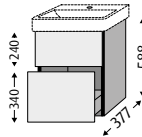
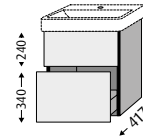
<b>WTU-Breite</b>	580		625		776		976		1180		
											
<b>WT</b>	<b>Avento</b>									<b>Avento</b>	
WT-Name	<b>Avento</b>									<b>Avento</b>	
WT-Breite	<b>600</b>		<b>650</b>		<b>800</b>		<b>1000</b>		<b>1200</b>		
WT-Nummer	4158 60		4158 65		4156 80		4156 A4/A5		4A23 CK		
Preisgruppe	<b>PG 1</b>	<b>PG 2</b>	<b>PG 1</b>	<b>PG 2</b>	<b>PG 1</b>	<b>PG 2</b>	<b>PG 1</b>	<b>PG 2</b>	<b>PG 1</b>	<b>PG 2</b>	
<b>TypNr</b>	.. <b>621</b> __		.. <b>622</b> __		.. <b>623</b> __		.. <b>624</b> __		.. <b>625</b> __		
Griffleiste Preis 	<b>BR</b>	<b>BS</b>	<b>BR</b>	<b>BS</b>	<b>BR</b>	<b>BS</b>	<b>BR</b>	<b>BS</b>	<b>BR</b>	<b>BS</b>	
Aufsatzgriff Preis 	<b>UM</b>	<b>UF</b>	<b>UM</b>	<b>UF</b>	<b>UM</b>	<b>UF</b>	<b>UM</b>	<b>UF</b>	<b>UM</b>	<b>UF</b>	
Push to open Preis 	<b>SM</b>	<b>SF</b>	<b>SM</b>	<b>SF</b>	<b>SM</b>	<b>SF</b>	<b>SM</b>	<b>SF</b>	<b>SM</b>	<b>SF</b>	
Ausstattung	2 Auszüge mit rutschhemmendem Boden								4 Auszüge mit rutschhemmendem Boden		

## Farben Seite 80-81 Waschtischunterbauten passend zu Keramik-Waschtische **Collaro** von **Villeroy & Boch**

<b>WTU-Breite</b>	400		400		450		500	
								
<b>WT</b>	<b>Collaro</b>				<b>Collaro</b>		<b>Collaro</b>	
WT-Name	<b>Collaro</b>				<b>Collaro</b>		<b>Collaro</b>	
WT-Breite	<b>450</b>		<b>450</b>		<b>500</b>		<b>550</b>	
WT-Nummer	4334 45/46		4334 45/46		4334 50/51		4A33 55/56/58	
Preisgruppe	<b>PG 1</b>	<b>PG 2</b>	<b>PG 1</b>	<b>PG 2</b>	<b>PG 1</b>	<b>PG 2</b>	<b>PG 1</b>	<b>PG 2</b>
<b>TypNr</b>	.. <b>830</b> __		.. <b>831</b> __		.. <b>832</b> __		.. <b>833</b> __	
Griffleiste Preis 	<b>BR</b>	<b>BS</b>	<b>BR</b>	<b>BS</b>	<b>BR</b>	<b>BS</b>	<b>BR</b>	<b>BS</b>
Aufsatzgriff Preis 	<b>UM</b>	<b>UF</b>	<b>UM</b>	<b>UF</b>	<b>UM</b>	<b>UF</b>	<b>UM</b>	<b>UF</b>
Push to open Preis 	<b>SM</b>	<b>SF</b>	<b>SM</b>	<b>SF</b>	<b>SM</b>	<b>SF</b>	<b>SM</b>	<b>SF</b>
Ausstattung	1 Türe (Anschlag links)		1 Türe (Anschlag rechts)		2 Auszüge mit rutschhemmendem Boden		2 Auszüge mit rutschhemmendem Boden	

3way

Unterbau-Plattform für Schrankwaschtische verschiedener Hersteller

Montagemaße siehe [www.sanipa.de/service/download-portal](http://www.sanipa.de/service/download-portal)

 **Tipp:** integrierbare LED-Schrankbeleuchtung (siehe Seite 307)

Infos

# 3way Waschtischunterbauten für Keramik-Waschtische

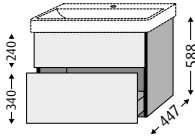
Farben Seite 80-81	Waschtischunterbauten passend zu Keramik-Waschtische <b>Collaro</b> von <b>Villeroy &amp; Boch</b>							
<b>WTU-Breite</b>	550		600		750		950	
								
<b>WT</b>								
WT-Name	<b>Collaro</b>							
WT-Breite	<b>600</b>		<b>650</b>		<b>800</b>		<b>1000</b>	
WT-Nummer	4A33 60/61/63		4A33 65/66/68		4A33 80/81/83		4A33 A2/A3/A5	
Preisgruppe	<b>PG 1</b>	<b>PG 2</b>	<b>PG 1</b>	<b>PG 2</b>	<b>PG 1</b>	<b>PG 2</b>	<b>PG 1</b>	<b>PG 2</b>
<b>TypNr</b>	.. 834__		.. 835__		.. 836__		.. 837__	
Griffleiste Preis	<b>BR</b>	<b>BS</b>	<b>BR</b>	<b>BS</b>	<b>BR</b>	<b>BS</b>	<b>BR</b>	<b>BS</b>
Aufsatzgriff Preis	<b>UM</b>	<b>UF</b>	<b>UM</b>	<b>UF</b>	<b>UM</b>	<b>UF</b>	<b>UM</b>	<b>UF</b>
Push to open Preis	<b>SM</b>	<b>SF</b>	<b>SM</b>	<b>SF</b>	<b>SM</b>	<b>SF</b>	<b>SM</b>	<b>SF</b>
<b>Ausstattung</b>	2 Auszüge mit rutschhemmendem Boden							

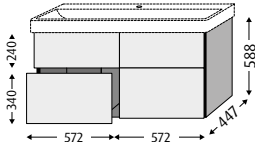
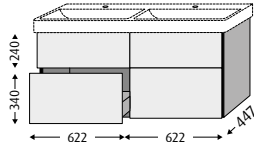
Farben Seite 80-81	Waschtischunterbauten passend zu Keramik-Waschtische <b>Collaro</b> von <b>Villeroy &amp; Boch</b>			
<b>WTU-Breite</b>	1150		1250	
				
<b>WT</b>				
WT-Name	<b>Collaro</b>		<b>Collaro</b>	
WT-Breite	<b>1200</b>		<b>1300</b>	
WT-Nummer	4A33 C1/C2/C3/C5		4A34 D1/D2/D4	
Preisgruppe	<b>PG 1</b>	<b>PG 2</b>	<b>PG 1</b>	<b>PG 2</b>
<b>TypNr</b>	.. 838__		.. 839__	
Griffleiste Preis	<b>BR</b>	<b>BS</b>	<b>BR</b>	<b>BS</b>
Aufsatzgriff Preis	<b>UM</b>	<b>UF</b>	<b>UM</b>	<b>UF</b>
Push to open Preis	<b>SM</b>	<b>SF</b>	<b>SM</b>	<b>SF</b>
<b>Ausstattung</b>	4 Auszüge mit rutschhemmendem Boden		4 Auszüge mit rutschhemmendem Boden	

# 3way Waschtischunterbauten für Keramik-Waschtische

Farben  
Seite 80-81

Waschtischunterbauten passend zu Keramik-Waschtische **Subway 2.0** von **Villeroy & Boch**

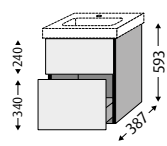
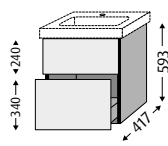
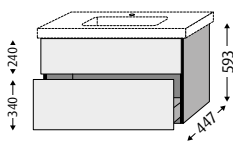
WTU-Breite	450	500	550	600	750	950
						
<b>WT</b>	<b>Subway 2.0</b>		<b>Subway 2.0</b>		<b>Subway 2.0</b>	
WT-Name	Subway 2.0		Subway 2.0		Subway 2.0	
WT-Breite	<b>500</b>		<b>550</b>		<b>600</b>	
WT-Nummer	7315 F0		7113 F5		7113 F0	
	7113 FA		7175 80		7175 A0	
Preisgruppe	PG 1	PG 2	PG 1	PG 2	PG 1	PG 2
TypNr	.. 610__		.. 611__		.. 612__	
	.. 613__		.. 614__		.. 615__	
Griffleiste Preis	BR	BS	BR	BS	BR	BS
Aufsatzgriff Preis	UM	UF	UM	UF	UM	UF
Push to open Preis	SM	SF	SM	SF	SM	SF
Ausstattung	2 Auszüge mit rutschhemmendem Boden		2 Auszüge mit rutschhemmendem Boden		2 Auszüge mit rutschhemmendem Boden	

Farben  
Seite 80-81

Waschtischunterbauten passend zu Keramik-Waschtische **Subway 2.0** von **Villeroy & Boch**

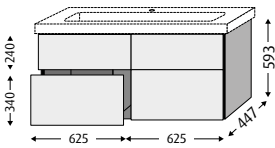
WTU-Breite	1250	1250
		
<b>WT</b>	<b>Subway 2.0</b>	
WT-Name	Subway 2.0	
WT-Breite	<b>1300</b>	
WT-Nummer	7176 D0/D2*	
	7175 D0	
Preisgruppe	PG 1	PG 2
TypNr	.. 616__	
	.. 617__	
Griffleiste Preis	BR	BS
Aufsatzgriff Preis	UM	UF
Push to open Preis	SM	SF
Ausstattung	4 Auszüge mit rutschhemmendem Boden	
	* bei Montage mit 7176D2 bitte kurze Eckventile verwenden!	



Montagemaße siehe [www.sanipa.de/service/download-portal](http://www.sanipa.de/service/download-portal)



**Tipp:** integrierbare LED-Schrankbeleuchtung (siehe Seite 307)

Infos

# 3way Waschtischunterbauten für Keramik-Waschtische

Farben  
Seite 80-81

Waschtischunterbauten passend zu Keramik-Waschtische **Dura Square** von 

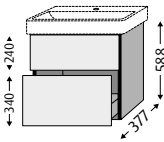
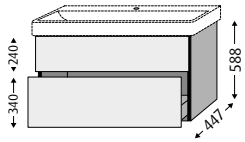
WTU-Breite	400		400		550		550		750		950	
												
<b>WT</b>												
WT-Name	<b>Dura Square</b>				<b>Dura Square</b>				<b>Dura Square</b>			
WT-Breite	<b>450</b>		<b>450</b>		<b>600</b>		<b>600</b>		<b>800</b>		<b>1000</b>	
WT-Nummer	07324500 41/70		07324500 41/70		23566000 41/44/70		23536000 41/44/70		23538000 40/41/44/70		23531000 41/43/44/70	
Preisgruppe	<b>PG 1</b>	<b>PG 2</b>	<b>PG 1</b>	<b>PG 2</b>	<b>PG 1</b>	<b>PG 2</b>	<b>PG 1</b>	<b>PG 2</b>	<b>PG 1</b>	<b>PG 2</b>	<b>PG 1</b>	<b>PG 2</b>
<b>TypNr</b>	<b>.. 424__</b>		<b>.. 425__</b>		<b>.. 423__</b>		<b>.. 426__</b>		<b>.. 428__</b>		<b>.. 427__</b>	
Griffleiste Preis	<b>BR</b>	<b>BS</b>	<b>BR</b>	<b>BS</b>	<b>BR</b>	<b>BS</b>	<b>BR</b>	<b>BS</b>	<b>BR</b>	<b>BS</b>	<b>BR</b>	<b>BS</b>
Aufsatzgriff Preis	<b>UM</b>	<b>UF</b>	<b>UM</b>	<b>UF</b>	<b>UM</b>	<b>UF</b>	<b>UM</b>	<b>UF</b>	<b>UM</b>	<b>UF</b>	<b>UM</b>	<b>UF</b>
Push to open Preis	<b>SM</b>	<b>SF</b>	<b>SM</b>	<b>SF</b>	<b>SM</b>	<b>SF</b>	<b>SM</b>	<b>SF</b>	<b>SM</b>	<b>SF</b>	<b>SM</b>	<b>SF</b>
Ausstattung	1 Türe (Anschlag links)		1 Türe (Anschlag rechts)		2 Auszüge mit rutschhemmendem Boden		2 Auszüge mit rutschhemmendem Boden					

Farben  
Seite 80-81

Waschtischunterbauten passend zu Keramik-Waschtische **ME by Starck** von 

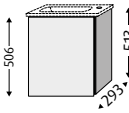
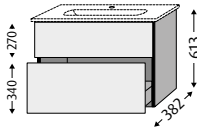



WTU-Breite	410		410		600		800	
								
<b>WT</b>								
WT-Name	<b>ME by Starck</b>				<b>ME by Starck</b>			
WT-Breite	<b>430</b>		<b>430</b>		<b>630</b>		<b>830</b>	
WT-Nummer	0723 43 00/41		0723 43 00/41		2342 63 00/30/60		2342 83 00/30/60	
Preisgruppe	<b>PG 1</b>	<b>PG 2</b>	<b>PG 1</b>	<b>PG 2</b>	<b>PG 1</b>	<b>PG 2</b>	<b>PG 1</b>	<b>PG 2</b>
<b>TypNr</b>	<b>.. 720__</b>		<b>.. 721__</b>		<b>.. 722__</b>		<b>.. 723__</b>	
Griffleiste Preis	<b>BR</b>	<b>BS</b>	<b>BR</b>	<b>BS</b>	<b>BR</b>	<b>BS</b>	<b>BR</b>	<b>BS</b>
Aufsatzgriff Preis	<b>UM</b>	<b>UF</b>	<b>UM</b>	<b>UF</b>	<b>UM</b>	<b>UF</b>	<b>UM</b>	<b>UF</b>
Push to open Preis	<b>SM</b>	<b>SF</b>	<b>SM</b>	<b>SF</b>	<b>SM</b>	<b>SF</b>	<b>SM</b>	<b>SF</b>
Ausstattung	1 Türe (Anschlag links)		1 Türe (Anschlag rechts)		2 Auszüge mit rutschhemmendem Boden		2 Auszüge mit rutschhemmendem Boden	

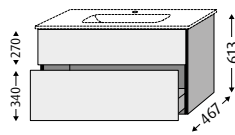
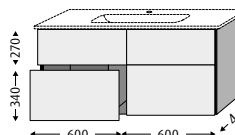

# 3way Waschtischunterbauten für Keramik-Waschtische

Farben  
Seite 80-81

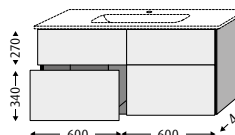
Waschtischunterbauten passend zu Keramik-Waschtische **ME by Starck** von **DURAVIT**

WTU-Breite	600		800		1000		1200		1270	
										
<b>WT</b>	<b>ME by Starck</b>						<b>ME by Starck</b>		<b>ME by Starck</b>	
WT-Name	<b>630</b>		<b>830</b>		<b>1030</b>		<b>1230</b>		<b>1300</b>	
WT-Breite	2336 63		2336 83		2336 10		2336 12		2336 13	
WT-Nummer	<b>PG 1</b>	<b>PG 2</b>	<b>PG 1</b>	<b>PG 2</b>	<b>PG 1</b>	<b>PG 2</b>	<b>PG 1</b>	<b>PG 2</b>	<b>PG 1</b>	<b>PG 2</b>
Preisgruppe	.. 724__		.. 725__		.. 726__		.. 727__		.. 728__	
TypNr	<b>BR</b>	<b>BS</b>	<b>BR</b>	<b>BS</b>	<b>BR</b>	<b>BS</b>	<b>BR</b>	<b>BS</b>	<b>BR</b>	<b>BS</b>
Griffleiste Preis	<b>UM</b>	<b>UF</b>	<b>UM</b>	<b>UF</b>	<b>UM</b>	<b>UF</b>	<b>UM</b>	<b>UF</b>	<b>UM</b>	<b>UF</b>
Aufsatzgriff Preis	<b>SM</b>	<b>SF</b>	<b>SM</b>	<b>SF</b>	<b>SM</b>	<b>SF</b>	<b>SM</b>	<b>SF</b>	<b>SM</b>	<b>SF</b>
Push to open Preis	2 Auszüge mit rutschhemmendem Boden						4 Auszüge mit rutschhemmendem Boden		4 Auszüge mit rutschhemmendem Boden	
Ausstattung										

Farben  
Seite 80-81

Waschtischunterbauten passend zu Keramik-Waschtische **P3 Comforts** von **DURAVIT**

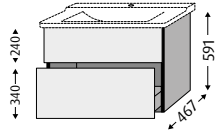
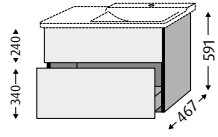
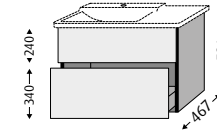
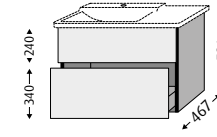
WTU-Breite	600		800		800		800			
										
<b>WT</b>	<b>P3 Comforts</b>						<b>P3 Comforts</b>		<b>P3 Comforts</b>	
WT-Name	<b>650</b>		<b>850</b>		<b>850</b>		<b>850</b>		<b>850</b>	
WT-Breite	2332 65		2332 85		2334 85		2334 85		2333 85	
WT-Nummer	<b>PG 1</b>	<b>PG 2</b>	<b>PG 1</b>	<b>PG 2</b>	<b>PG 1</b>	<b>PG 2</b>	<b>PG 1</b>	<b>PG 2</b>	<b>PG 1</b>	<b>PG 2</b>
Preisgruppe	.. 790__		.. 791__		.. 792__		.. 793__		.. 793__	
TypNr	<b>BR</b>	<b>BS</b>	<b>BR</b>	<b>BS</b>	<b>BR</b>	<b>BS</b>	<b>BR</b>	<b>BS</b>	<b>BR</b>	<b>BS</b>
Griffleiste Preis	<b>UM</b>	<b>UF</b>	<b>UM</b>	<b>UF</b>	<b>UM</b>	<b>UF</b>	<b>UM</b>	<b>UF</b>	<b>UM</b>	<b>UF</b>
Aufsatzgriff Preis	<b>SM</b>	<b>SF</b>	<b>SM</b>	<b>SF</b>	<b>SM</b>	<b>SF</b>	<b>SM</b>	<b>SF</b>	<b>SM</b>	<b>SF</b>
Push to open Preis	2 Auszüge mit rutschhemmendem Boden						2 Auszüge mit rutschhemmendem Boden		2 Auszüge mit rutschhemmendem Boden	
Ausstattung										

 Montagemaße siehe [www.sanipa.de/service/download-portal](http://www.sanipa.de/service/download-portal)

 **Tipp:** integrierbare LED-Schrankbeleuchtung (siehe Seite 307)



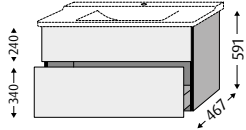
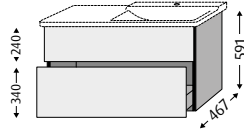
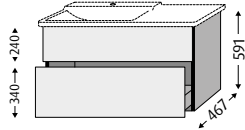

Infos

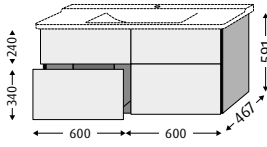
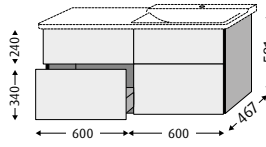
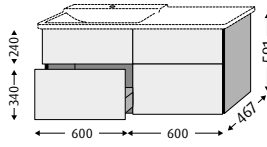

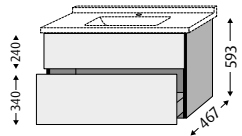
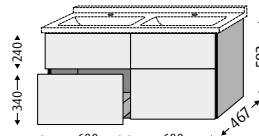

# 3way Waschtischunterbauten für Keramik-Waschtische

Farben Seite 80-81		Waschtischunterbauten passend zu Keramik-Waschtische P3 Comforts von DURAVIT						
WTU-Breite	1000	1000		1000		1000		
WT								
								
								
WT-Name	P3 Comforts		P3 Comforts		P3 Comforts		P3 Comforts	
WT-Breite	1050		1050		1050		1050	
WT-Nummer	2332 10		2334 10		2333 10		2333 10	
Preisgruppe	PG 1	PG 2	PG 1	PG 2	PG 1	PG 2	PG 1	PG 2
TypNr	.. 794__		.. 795__		.. 796__		.. 796__	
Griffleiste Preis	BR	BS	BR	BS	BR	BS	BR	BS
Aufsatzgriff Preis	UM	UF	UM	UF	UM	UF	UM	UF
Push to open Preis	SM	SF	SM	SF	SM	SF	SM	SF
Ausstattung	2 Auszüge mit rutschhemmendem Boden		2 Auszüge mit rutschhemmendem Boden		2 Auszüge mit rutschhemmendem Boden		2 Auszüge mit rutschhemmendem Boden	

Farben Seite 80-81		Waschtischunterbauten passend zu Keramik-Waschtische P3 Comforts von DURAVIT						
WTU-Breite	1200	1200		1200		1200		
WT								
								
								
WT-Name	P3 Comforts		P3 Comforts		P3 Comforts		P3 Comforts	
WT-Breite	1250		1250		1250		1250	
WT-Nummer	2332 12		2334 12		2333 12		2333 12	
Preisgruppe	PG 1	PG 2	PG 1	PG 2	PG 1	PG 2	PG 1	PG 2
TypNr	.. 797__		.. 798__		.. 799__		.. 799__	
Griffleiste Preis	BR	BS	BR	BS	BR	BS	BR	BS
Aufsatzgriff Preis	UM	UF	UM	UF	UM	UF	UM	UF
Push to open Preis	SM	SF	SM	SF	SM	SF	SM	SF
Ausstattung	4 Auszüge mit rutschhemmendem Boden		4 Auszüge mit rutschhemmendem Boden		4 Auszüge mit rutschhemmendem Boden		4 Auszüge mit rutschhemmendem Boden	

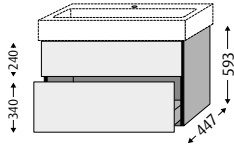
# 3way Waschtischunterbauten für Keramik-Waschtische







Farben Seite 80-81		Waschtischunterbauten passend zu Keramik-Waschtische <b>Starck 3</b> von DURAVIT							
<b>WTU-Breite</b>	650	750		950		1200			
									
<b>WT</b>									
WT-Name	<b>Starck 3</b>						<b>Starck 3</b>		
WT-Breite	<b>700</b>		<b>850</b>		<b>1050</b>		<b>1300</b>		
WT-Nummer	0304 70		0304 80		0304 10		0332 13		
Preisgruppe	<b>PG 1</b>	<b>PG 2</b>	<b>PG 1</b>	<b>PG 2</b>	<b>PG 1</b>	<b>PG 2</b>	<b>PG 1</b>	<b>PG 2</b>	
<b>TypNr</b>	.. 710__		.. 711__		.. 712__		.. 713__		
Griffleiste Preis 	<b>BR</b>	<b>BS</b>	<b>BR</b>	<b>BS</b>	<b>BR</b>	<b>BS</b>	<b>BR</b>	<b>BS</b>	
Aufsatzgriff Preis 	<b>UM</b>	<b>UF</b>	<b>UM</b>	<b>UF</b>	<b>UM</b>	<b>UF</b>	<b>UM</b>	<b>UF</b>	
Push to open Preis 	<b>SM</b>	<b>SF</b>	<b>SM</b>	<b>SF</b>	<b>SM</b>	<b>SF</b>	<b>SM</b>	<b>SF</b>	
Ausstattung	2 Auszüge mit rutschhemmendem Boden						4 Auszüge mit rutschhemmendem Boden		





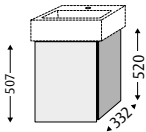
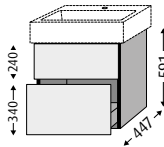

Farben Seite 80-81		Waschtischunterbauten passend zu Keramik-Waschtische <b>Vero</b> von DURAVIT								
<b>WTU-Breite</b>	450	550		750		800		950		
										
<b>WT</b>										
WT-Name	<b>Vero</b>									
WT-Breite	<b>500</b>		<b>600</b>		<b>800</b>		<b>850</b>		<b>1000</b>	
WT-Nummer	0454 50		0454 60		0454 80		0329 85		0454 10	
Preisgruppe	<b>PG 1</b>	<b>PG 2</b>	<b>PG 1</b>	<b>PG 2</b>	<b>PG 1</b>	<b>PG 2</b>	<b>PG 1</b>	<b>PG 2</b>	<b>PG 1</b>	<b>PG 2</b>
<b>TypNr</b>	.. 715__		.. 716__		.. 717__		.. 718__		.. 719__	
Griffleiste Preis 	<b>BR</b>	<b>BS</b>	<b>BR</b>	<b>BS</b>	<b>BR</b>	<b>BS</b>	<b>BR</b>	<b>BS</b>	<b>BR</b>	<b>BS</b>
Aufsatzgriff Preis 	<b>UM</b>	<b>UF</b>	<b>UM</b>	<b>UF</b>	<b>UM</b>	<b>UF</b>	<b>UM</b>	<b>UF</b>	<b>UM</b>	<b>UF</b>
Push to open Preis 	<b>SM</b>	<b>SF</b>	<b>SM</b>	<b>SF</b>	<b>SM</b>	<b>SF</b>	<b>SM</b>	<b>SF</b>	<b>SM</b>	<b>SF</b>
Ausstattung	2 Auszüge mit rutschhemmendem Boden									

3way

Unterbau-Plattform für Schrankwaschtische verschiedener Hersteller

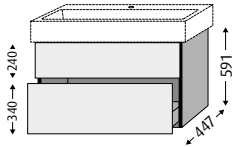
# 3way Waschtischunterbauten für Keramik-Waschtische





Farben Seite 80-81		Waschtischunterbauten passend zu Keramik-Waschtische <b>Vero Air</b> von 							
<b>WTU-Breite</b>	400	400		450		550			
									
<b>WT</b>	<b>Vero Air</b>				<b>Vero Air</b>				
WT-Name	<b>450</b>		<b>450</b>		<b>500</b>		<b>600</b>		
WT-Breite	07244500 00/60		07244500 00/60		235050 00/30/41/44/60/70		235060 00/30/41/44/60/70		
WT-Nummer	<b>PG 1</b>	<b>PG 2</b>	<b>PG 1</b>	<b>PG 2</b>	<b>PG 1</b>	<b>PG 2</b>	<b>PG 1</b>	<b>PG 2</b>	
Preisgruppe	.. <b>429</b> __		.. <b>430</b> __		.. <b>431</b> __		.. <b>433</b> __		
<b>TypNr</b>	<b>BR</b>	<b>BS</b>	<b>BR</b>	<b>BS</b>	<b>BR</b>	<b>BS</b>	<b>BR</b>	<b>BS</b>	
Griffleiste Preis 	<b>UM</b>	<b>UF</b>	<b>UM</b>	<b>UF</b>	<b>UM</b>	<b>UF</b>	<b>UM</b>	<b>UF</b>	
Aufsatzgriff Preis 	<b>SM</b>	<b>SF</b>	<b>SM</b>	<b>SF</b>	<b>SM</b>	<b>SF</b>	<b>SM</b>	<b>SF</b>	
Push to open Preis 	1 Türe (Anschlag links)		1 Türe (Anschlag rechts)		2 Auszüge mit rutschhemmendem Boden				
Ausstattung									

Farben Seite 80-81		Waschtischunterbauten passend zu Keramik-Waschtische <b>Vero Air</b> von 							
<b>WTU-Breite</b>	750	950		1150					
									
<b>WT</b>	<b>Vero Air</b>				<b>Vero Air</b>				
WT-Name	<b>800</b>		<b>1000</b>		<b>1200</b>				
WT-Breite	235080 00/30/41/44/60/70		235010 00/24/30/41/43/44/60/70		235012 00/30/41/44/60/70				
WT-Nummer	<b>PG 1</b>	<b>PG 2</b>	<b>PG 1</b>	<b>PG 2</b>	<b>PG 1</b>	<b>PG 2</b>			
Preisgruppe	.. <b>434</b> __		.. <b>435</b> __		.. <b>436</b> __				
<b>TypNr</b>	<b>BR</b>	<b>BS</b>	<b>BR</b>	<b>BS</b>	<b>BR</b>	<b>BS</b>			
Griffleiste Preis 	<b>UM</b>	<b>UF</b>	<b>UM</b>	<b>UF</b>	<b>UM</b>	<b>UF</b>			
Aufsatzgriff Preis 	<b>SM</b>	<b>SF</b>	<b>SM</b>	<b>SF</b>	<b>SM</b>	<b>SF</b>			
Push to open Preis 	2 Auszüge mit rutschhemmendem Boden				4 Auszüge mit rutschhemmendem Boden				
Ausstattung									

# 3way Waschtischunterbauten für Keramik-Waschtische

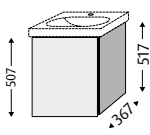
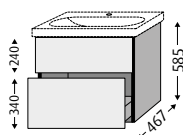



Farben  
Seite 80-81

Waschtischunterbauten passend zu Keramik-Waschtische **Acanto** von **■ GEBERIT**

WTU-Breite	415		415		570		620		720	
										
<b>WT</b>	<b>Acanto</b>				<b>Acanto</b>					
WT-Name	<b>450</b>				<b>600</b>		<b>650</b>		<b>750</b>	
WT-Breite	<b>450</b>		<b>450</b>		<b>600</b>		<b>650</b>		<b>750</b>	
WT-Nummer	500.636.01.X		500.636.01.X		500.620.01.X/500.629.01.X		500.621.01.X		500.622.01.X/500.630.01.X	
Preisgruppe	<b>PG 1</b>	<b>PG 2</b>	<b>PG 1</b>	<b>PG 2</b>	<b>PG 1</b>	<b>PG 2</b>	<b>PG 1</b>	<b>PG 2</b>	<b>PG 1</b>	<b>PG 2</b>
<b>TypNr</b>	<b>.. 413__</b>		<b>.. 414__</b>		<b>.. 415__</b>		<b>.. 416__</b>		<b>.. 417__</b>	
Griffleiste Preis 	<b>BR</b>	<b>BS</b>	<b>BR</b>	<b>BS</b>	<b>BR</b>	<b>BS</b>	<b>BR</b>	<b>BS</b>	<b>BR</b>	<b>BS</b>
Aufsatzgriff Preis 	<b>UM</b>	<b>UF</b>	<b>UM</b>	<b>UF</b>	<b>UM</b>	<b>UF</b>	<b>UM</b>	<b>UF</b>	<b>UM</b>	<b>UF</b>
Push to open Preis 	<b>SM</b>	<b>SF</b>	<b>SM</b>	<b>SF</b>	<b>SM</b>	<b>SF</b>	<b>SM</b>	<b>SF</b>	<b>SM</b>	<b>SF</b>
Ausstattung	1 Türe (Anschlag links)		1 Türe (Anschlag rechts)		2 Auszüge mit rutschhemmendem Boden					

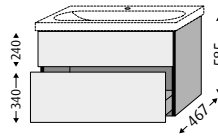
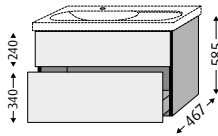
Farben  
Seite 80-81

Waschtischunterbauten passend zu Keramik-Waschtische **Acanto** von **■ GEBERIT**

WTU-Breite	870		870		1170			
								
<b>WT</b>	<b>Acanto</b>				<b>Acanto</b>		<b>Acanto</b>	
WT-Name	<b>900</b>				<b>900</b>		<b>1200</b>	
WT-Breite	<b>900</b>		<b>900</b>		<b>900</b>		<b>1200</b>	
WT-Nummer	500.623.01.X/500.624.01.X		500.623.01.X/500.624.01.X		500.625.01.X/500.626.01.X		500.627.01.X/500.628.01.X	
Preisgruppe	<b>PG 1</b>	<b>PG 2</b>	<b>PG 1</b>	<b>PG 2</b>	<b>PG 1</b>	<b>PG 2</b>	<b>PG 1</b>	<b>PG 2</b>
<b>TypNr</b>	<b>.. 418__</b>		<b>.. 419__</b>		<b>.. 420__</b>		<b>.. 420__</b>	
Griffleiste Preis 	<b>BR</b>	<b>BS</b>	<b>BR</b>	<b>BS</b>	<b>BR</b>	<b>BS</b>	<b>BR</b>	<b>BS</b>
Aufsatzgriff Preis 	<b>UM</b>	<b>UF</b>	<b>UM</b>	<b>UF</b>	<b>UM</b>	<b>UF</b>	<b>UM</b>	<b>UF</b>
Push to open Preis 	<b>SM</b>	<b>SF</b>	<b>SM</b>	<b>SF</b>	<b>SM</b>	<b>SF</b>	<b>SM</b>	<b>SF</b>
Ausstattung	2 Auszüge mit rutschhemmendem Boden		2 Auszüge mit rutschhemmendem Boden		2 Auszüge mit rutschhemmendem Boden		4 Auszüge mit rutschhemmendem Boden	

Unterbau-Plattform für Schrankwaschtische verschiedener Hersteller

Montagemaße siehe [www.sanipa.de/service/download-portal](http://www.sanipa.de/service/download-portal)

 **Tipp:** integrierbare LED-Schrankbeleuchtung (siehe Seite 307)

Infos

# 3way Waschtischunterbauten für Keramik-Waschtische

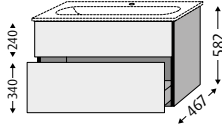
Farben Seite 80-81		Waschtischunterbauten passend zu Keramik-Waschtische <b>Acanto Slim</b> von <b>■ GEBERIT</b>					
<b>WTU-Breite</b>	580	730		880			
							
WT-Name	<b>Acanto Slim</b>						
WT-Breite	<b>600</b>	<b>750</b>		<b>900</b>		<b>900</b>	
WT-Nummer	500.640.01.X	500.641.01.X		500.642.01.X		500.643.01.X	
Preisgruppe	PG 1	PG 2	PG 1	PG 2	PG 1	PG 2	PG 2
<b>TypNr</b>	<b>.. 410__</b>		<b>.. 411__</b>		<b>.. 412__</b>		
Griffleiste Preis	<b>BR</b>	<b>BS</b>	<b>BR</b>	<b>BS</b>	<b>BR</b>	<b>BS</b>	<b>BS</b>
Aufsatzgriff Preis	<b>UM</b>	<b>UF</b>	<b>UM</b>	<b>UF</b>	<b>UM</b>	<b>UF</b>	<b>UF</b>
Push to open Preis	<b>SM</b>	<b>SF</b>	<b>SM</b>	<b>SF</b>	<b>SM</b>	<b>SF</b>	<b>SF</b>
Ausstattung	2 Auszüge mit rutschhemmendem Boden						

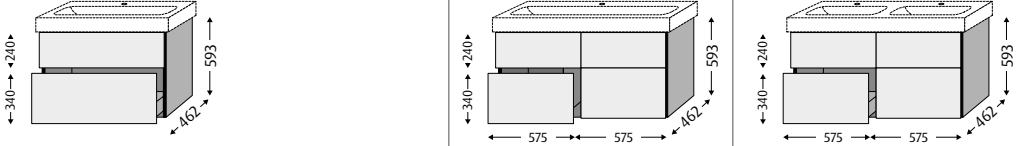
Farben Seite 80-81		Waschtischunterbauten passend zu Keramik-Waschtische <b>iCon</b> von <b>■ GEBERIT</b>									
<b>WTU-Breite</b>	550	700		850		1150		1150			
											
											<b>WT</b>
WT-Name	<b>iCon</b>					<b>iCon</b>			<b>iCon</b>		
WT-Breite	<b>600</b>	<b>750</b>	<b>900</b>	<b>1200</b>		<b>1200</b>			<b>1200</b>		
WT-Nummer	124.060.XX.X	124.075.XX.X/124.078.XX.X	124.090.XX.X/124.093.XX.X	124.020.XX.X/124.025.XX.X		124.020.XX.X/124.025.XX.X			124.120.XX.X		
Preisgruppe	PG 1	PG 2	PG 1	PG 2	PG 1	PG 2	PG 1	PG 2	PG 1	PG 2	
<b>TypNr</b>	<b>.. 650__</b>		<b>.. 651__</b>		<b>.. 652__</b>		<b>.. 655__</b>			<b>.. 656__</b>	
Griffleiste Preis	<b>BR</b>	<b>BS</b>	<b>BR</b>	<b>BS</b>	<b>BR</b>	<b>BS</b>	<b>BR</b>	<b>BS</b>	<b>BR</b>	<b>BS</b>	
Aufsatzgriff Preis	<b>UM</b>	<b>UF</b>	<b>UM</b>	<b>UF</b>	<b>UM</b>	<b>UF</b>	<b>UM</b>	<b>UF</b>	<b>UM</b>	<b>UF</b>	
Push to open Preis	<b>SM</b>	<b>SF</b>	<b>SM</b>	<b>SF</b>	<b>SM</b>	<b>SF</b>	<b>SM</b>	<b>SF</b>	<b>SM</b>	<b>SF</b>	
Ausstattung	2 Auszüge mit rutschhemmendem Boden					4 Auszüge mit rutschhemmendem Boden			4 Auszüge mit rutschhemmendem Boden		

# 3way Waschtischunterbauten für Keramik-Waschtische

Farben  
Seite 80-81

Waschtischunterbauten passend zu Keramik-Waschtische **Renova Plan** von **■ GEBERIT**

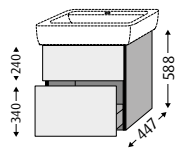
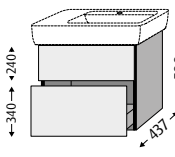
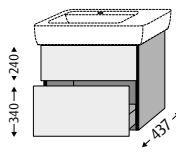
WTU-Breite	525		580		700		700	
								
<b>WT</b>	<b>Renova Plan</b>				<b>Renova Plan</b>		<b>Renova Plan</b>	
WT-Name	<b>600</b>		<b>650</b>		<b>750</b>		<b>750</b>	
WT-Nummer	222.260.XX.X/222.261.XX.X 222.262.XX.X/222.263.XX.X		222.265.XX.X/222.266.XX.X 222.267.XX.X/222.268.XX.X		122.175.XX.X		122.180.XX.X	
Preisgruppe	<b>PG 1</b>	<b>PG 2</b>	<b>PG 1</b>	<b>PG 2</b>	<b>PG 1</b>	<b>PG 2</b>	<b>PG 1</b>	<b>PG 2</b>
<b>TypNr</b>	<b>.. 690__</b>		<b>.. 691__</b>		<b>.. 692__</b>		<b>.. 693__</b>	
Griffleiste Preis	<b>BR</b>	<b>BS</b>	<b>BR</b>	<b>BS</b>	<b>BR</b>	<b>BS</b>	<b>BR</b>	<b>BS</b>
Aufsatzgriff Preis	<b>UM</b>	<b>UF</b>	<b>UM</b>	<b>UF</b>	<b>UM</b>	<b>UF</b>	<b>UM</b>	<b>UF</b>
Push to open Preis	<b>SM</b>	<b>SF</b>	<b>SM</b>	<b>SF</b>	<b>SM</b>	<b>SF</b>	<b>SM</b>	<b>SF</b>
Ausstattung	2 Auszüge mit rutschhemmendem Boden				2 Auszüge mit rutschhemmendem Boden		2 Auszüge mit rutschhemmendem Boden	

Farben  
Seite 80-81

Waschtischunterbauten passend zu Keramik-Waschtische **Renova Plan** von **■ GEBERIT**

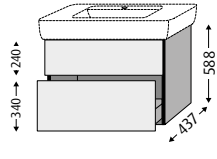
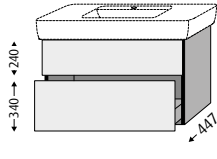
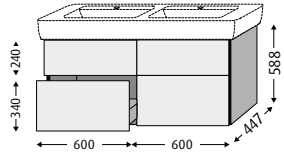
WTU-Breite	750		900		1200	
						
<b>WT</b>	<b>Renova Plan</b>				<b>Renova Plan</b>	
WT-Name	<b>850</b>		<b>1000</b>		<b>1300</b>	
WT-Nummer	122.185.XX.X/122.186.XX.X/122.187.XX.X/122.188.XX.X		122.100.XX.X/122.101.XX.X/122.102.XX.X/122.103.XX.X		122.130.XX.X	
Preisgruppe	<b>PG 1</b>	<b>PG 2</b>	<b>PG 1</b>	<b>PG 2</b>	<b>PG 1</b>	<b>PG 2</b>
<b>TypNr</b>	<b>.. 694__</b>		<b>.. 695__</b>		<b>.. 696__</b>	
Griffleiste Preis	<b>BR</b>	<b>BS</b>	<b>BR</b>	<b>BS</b>	<b>BR</b>	<b>BS</b>
Aufsatzgriff Preis	<b>UM</b>	<b>UF</b>	<b>UM</b>	<b>UF</b>	<b>UM</b>	<b>UF</b>
Push to open Preis	<b>SM</b>	<b>SF</b>	<b>SM</b>	<b>SF</b>	<b>SM</b>	<b>SF</b>
Ausstattung	2 Auszüge mit rutschhemmendem Boden		2 Auszüge mit rutschhemmendem Boden		4 Auszüge mit rutschhemmendem Boden	

Unterbau-Plattform für Schrankwaschtische verschiedener Hersteller

 Montagemaße siehe [www.sanipa.de/service/download-portal](http://www.sanipa.de/service/download-portal)

 **Tipp:** integrierbare LED-Schrankbeleuchtung (siehe Seite 307)

Infos

# 3way Waschtischunterbauten für Keramik-Waschtische

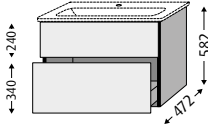
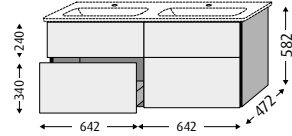
Farben Seite 80-81	Waschtischunterbauten passend zu Keramik-Waschtische <b>Renova Plan Slim</b> von <b>■ GEBERIT</b>									
WTU-Breite	535		585		785		985		1284	
										
<b>WT</b>	<b>Renova Plan Slim</b>									
WT-Name	<b>Renova Plan Slim</b>					<b>Renova Plan Slim</b>				
WT-Breite	<b>550</b>		<b>600</b>		<b>800</b>		<b>1000</b>		<b>1300</b>	
WT-Nummer	122.255.XX.X		122.260.XX.X		122.280.XX.X		122.200.XX.X		122.230.XX.X	
Preisgruppe	<b>PG 1</b>	<b>PG 2</b>	<b>PG 1</b>	<b>PG 2</b>	<b>PG 1</b>	<b>PG 2</b>	<b>PG 1</b>	<b>PG 2</b>	<b>PG 1</b>	<b>PG 2</b>
<b>TypNr</b>	<b>.. 685__</b>		<b>.. 686__</b>		<b>.. 687__</b>		<b>.. 688__</b>		<b>.. 689__</b>	
Griffleiste Preis	<b>BR</b>	<b>BS</b>	<b>BR</b>	<b>BS</b>	<b>BR</b>	<b>BS</b>	<b>BR</b>	<b>BS</b>	<b>BR</b>	<b>BS</b>
Aufsatzgriff Preis	<b>UM</b>	<b>UF</b>	<b>UM</b>	<b>UF</b>	<b>UM</b>	<b>UF</b>	<b>UM</b>	<b>UF</b>	<b>UM</b>	<b>UF</b>
Push to open Preis	<b>SM</b>	<b>SF</b>	<b>SM</b>	<b>SF</b>	<b>SM</b>	<b>SF</b>	<b>SM</b>	<b>SF</b>	<b>SM</b>	<b>SF</b>
Ausstattung	2 Auszüge mit rutschhemmendem Boden					4 Auszüge mit rutschhemmendem Boden				

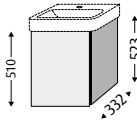
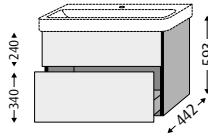
Farben Seite 80-81	Waschtischunterbauten passend zu Keramik-Waschtische <b>Smyle Square</b> von <b>■ GEBERIT</b>							
WTU-Breite	400		400		525		830	
								
<b>WT</b>	<b>Smyle Square</b>				<b>Smyle Square</b>			
WT-Name	<b>Smyle Square</b>				<b>Smyle Square</b>			
WT-Breite	<b>450</b>		<b>450</b>		<b>600</b>		<b>900</b>	
WT-Nummer	500.222.01.X		500.222.01.X		500.229.01.X		500.251.01.X/500.250.01.X	
Preisgruppe	<b>PG 1</b>	<b>PG 2</b>	<b>PG 1</b>	<b>PG 2</b>	<b>PG 1</b>	<b>PG 2</b>	<b>PG 1</b>	<b>PG 2</b>
<b>TypNr</b>	<b>.. 668__</b>		<b>.. 669__</b>		<b>.. 670__</b>		<b>.. 671__</b>	
Griffleiste Preis	<b>BR</b>	<b>BS</b>	<b>BR</b>	<b>BS</b>	<b>BR</b>	<b>BS</b>	<b>BR</b>	<b>BS</b>
Aufsatzgriff Preis	<b>UM</b>	<b>UF</b>	<b>UM</b>	<b>UF</b>	<b>UM</b>	<b>UF</b>	<b>UM</b>	<b>UF</b>
Push to open Preis	<b>SM</b>	<b>SF</b>	<b>SM</b>	<b>SF</b>	<b>SM</b>	<b>SF</b>	<b>SM</b>	<b>SF</b>
Ausstattung	1 Türe (Anschlag links)		1 Türe (Anschlag rechts)		2 Auszüge mit rutschhemmendem Boden			



# 3way Waschtischunterbauten für Keramik-Waschtische

Farben  
Seite 80-81

Waschtischunterbauten passend zu Keramik-Waschtische **Smyle Square** von **■ GEBERIT**

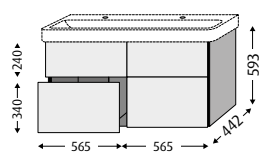
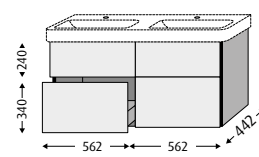
<b>WTU-Breite</b>	1130		1130	
<b>WT</b>				
<b>WT-Name</b>	<b>Smyle Square</b>		<b>Smyle Square</b>	
<b>WT-Breite</b>	<b>1200</b>		<b>1200</b>	
<b>WT-Nummer</b>	500.253.01.X/500.225.01.X		500.223.01.X	
<b>Preisgruppe</b>	<b>PG 1</b>	<b>PG 2</b>	<b>PG 1</b>	<b>PG 2</b>
<b>TypNr</b>	<b>.. 673__</b>		<b>.. 674__</b>	
<b>Griffleiste Preis</b>	<b>BR</b>	<b>BS</b>	<b>BR</b>	<b>BS</b>
<b>Aufsatzgriff Preis</b>	<b>UM</b>	<b>UF</b>	<b>UM</b>	<b>UF</b>
<b>Push to open Preis</b>	<b>SM</b>	<b>SF</b>	<b>SM</b>	<b>SF</b>
<b>Ausstattung</b>	4 Auszüge mit rutschhemmendem Boden		4 Auszüge mit rutschhemmendem Boden	

**NEU!**

Farben  
Seite 80-81

Waschtischunterbauten passend zu Keramik-Waschtische **Xeno<sup>2</sup>** von **■ GEBERIT**

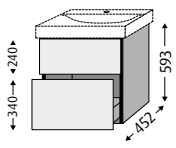
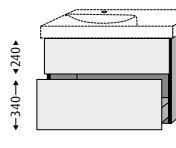
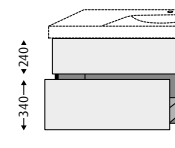
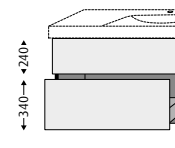
<b>WTU-Breite</b>	550		850		850		850	
<b>WT</b>								
<b>WT-Name</b>	<b>Xeno<sup>2</sup></b>		<b>Xeno<sup>2</sup></b>		<b>Xeno<sup>2</sup></b>		<b>Xeno<sup>2</sup></b>	
<b>WT-Breite</b>	<b>600</b>		<b>900</b>		<b>900</b>		<b>900</b>	
<b>WT-Nummer</b>	500.530.01.X		500.531.01.X/500.532.01.X		500.533.01.X/500.534.01.X		500.535.01.X/500.536.01.X	
<b>Preisgruppe</b>	<b>PG 1</b>	<b>PG 2</b>	<b>PG 1</b>	<b>PG 2</b>	<b>PG 1</b>	<b>PG 2</b>	<b>PG 1</b>	<b>PG 2</b>
<b>TypNr</b>	<b>.. 660__</b>		<b>.. 661__</b>		<b>.. 662__</b>		<b>.. 663__</b>	
<b>Griffleiste Preis</b>	<b>BR</b>	<b>BS</b>	<b>BR</b>	<b>BS</b>	<b>BR</b>	<b>BS</b>	<b>BR</b>	<b>BS</b>
<b>Aufsatzgriff Preis</b>	<b>UM</b>	<b>UF</b>	<b>UM</b>	<b>UF</b>	<b>UM</b>	<b>UF</b>	<b>UM</b>	<b>UF</b>
<b>Push to open Preis</b>	<b>SM</b>	<b>SF</b>	<b>SM</b>	<b>SF</b>	<b>SM</b>	<b>SF</b>	<b>SM</b>	<b>SF</b>
<b>Ausstattung</b>	2 Auszüge mit rutschhemmendem Boden		2 Auszüge mit rutschhemmendem Boden		2 Auszüge mit rutschhemmendem Boden		2 Auszüge mit rutschhemmendem Boden	

Unterbau-Plattform für Schrankwaschtische verschiedener Hersteller



Montagemaße siehe [www.sanipa.de/service/download-portal](http://www.sanipa.de/service/download-portal)

**Tipp:** integrierbare LED-Schrankbeleuchtung (siehe Seite 307)

Infos

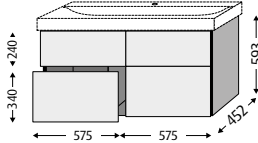
# 3way Waschtischunterbauten für Keramik-Waschtische

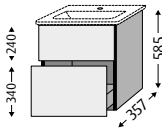
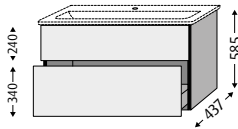
Farben Seite 80-81	Waschtischunterbauten passend zu Keramik-Waschtische <b>Xeno<sup>2</sup></b> von <b>■ GEBERIT</b>	
<b>WTU-Breite</b>	1150	
		
<b>WT</b>		
WT-Name	<b>Xeno<sup>2</sup></b>	
WT-Breite	<b>1200</b>	
WT-Nummer	500.551.01.X/500.552.01.X/500.550.01.X*	
Preisgruppe	<b>PG 1</b>	<b>PG 2</b>
<b>TypNr</b>	<b>.. 664__</b>	
Griffleiste Preis	<b>BR</b>	<b>BS</b>
Aufsatzgriff Preis	<b>UM</b>	<b>UF</b>
Push to open Preis	<b>SM</b>	<b>SF</b>
<b>Ausstattung</b>	4 Auszüge mit rutschhemmendem Boden	
	* bei Montage mit 500.550.01.X bitte kurze Eckventile verwenden!	

Farben Seite 80-81	Waschtischunterbauten passend zu Keramik-Waschtische <b>Connect Air</b> von 									
<b>WTU-Breite</b>	490		590		790		990		1290	
										
<b>WT</b>										
WT-Name	<b>Connect Air</b>		<b>Connect Air</b>		<b>Connect Air</b>		<b>Connect Air</b>		<b>Connect Air</b>	
WT-Breite	<b>540</b>		<b>640</b>		<b>840</b>		<b>1040</b>		<b>1340</b>	
WT-Nummer	E0296		E0289		E0279		E0274		E0272	
Preisgruppe	<b>PG 1</b>	<b>PG 2</b>	<b>PG 1</b>	<b>PG 2</b>	<b>PG 1</b>	<b>PG 2</b>	<b>PG 1</b>	<b>PG 2</b>	<b>PG 1</b>	<b>PG 2</b>
<b>TypNr</b>	<b>.. 640__</b>		<b>.. 641__</b>		<b>.. 642__</b>		<b>.. 643__</b>		<b>.. 644__</b>	
Griffleiste Preis	<b>BR</b>	<b>BS</b>	<b>BR</b>	<b>BS</b>	<b>BR</b>	<b>BS</b>	<b>BR</b>	<b>BS</b>	<b>BR</b>	<b>BS</b>
Aufsatzgriff Preis	<b>UM</b>	<b>UF</b>	<b>UM</b>	<b>UF</b>	<b>UM</b>	<b>UF</b>	<b>UM</b>	<b>UF</b>	<b>UM</b>	<b>UF</b>
Push to open Preis	<b>SM</b>	<b>SF</b>	<b>SM</b>	<b>SF</b>	<b>SM</b>	<b>SF</b>	<b>SM</b>	<b>SF</b>	<b>SM</b>	<b>SF</b>
<b>Ausstattung</b>	2 Auszüge mit rutschhemmendem Boden		2 Auszüge mit rutschhemmendem Boden		2 Auszüge mit rutschhemmendem Boden		2 Auszüge mit rutschhemmendem Boden		4 Auszüge mit rutschhemmendem Boden	

# 3way Waschtischunterbauten für Keramik-Waschtische

Farben  
Seite 80-81

Waschtischunterbauten passend zu Keramik-Waschtische **Connect Air Cube** von 

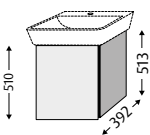
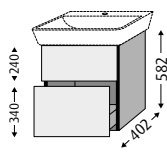
WTU-Breite	430		430		480		525		580	
										
<b>WT</b>	<b>Connect Air Cube</b>				<b>Connect Air Cube</b>					
WT-Breite	<b>500</b>		<b>500</b>		<b>550</b>		<b>600</b>		<b>650</b>	
WT-Nummer	E0301		E0301		E0299		E0298		E0297	
Preisgruppe	<b>PG 1</b>	<b>PG 2</b>	<b>PG 1</b>	<b>PG 2</b>	<b>PG 1</b>	<b>PG 2</b>	<b>PG 1</b>	<b>PG 2</b>	<b>PG 1</b>	<b>PG 2</b>
<b>TypNr</b>	<b>.. 645__</b>		<b>.. 646__</b>		<b>.. 647__</b>		<b>.. 648__</b>		<b>.. 649__</b>	
Griffleiste Preis	<b>BR</b>	<b>BS</b>	<b>BR</b>	<b>BS</b>	<b>BR</b>	<b>BS</b>	<b>BR</b>	<b>BS</b>	<b>BR</b>	<b>BS</b>
Aufsatzgriff Preis	<b>UM</b>	<b>UF</b>	<b>UM</b>	<b>UF</b>	<b>UM</b>	<b>UF</b>	<b>UM</b>	<b>UF</b>	<b>UM</b>	<b>UF</b>
Push to open Preis	<b>SM</b>	<b>SF</b>	<b>SM</b>	<b>SF</b>	<b>SM</b>	<b>SF</b>	<b>SM</b>	<b>SF</b>	<b>SM</b>	<b>SF</b>
Ausstattung	1 Türe (Anschlag links)		1 Türe (Anschlag rechts)		2 Auszüge mit rutschhemmendem Boden					

Farben  
Seite 80-81

Waschtischunterbauten passend zu Keramik-Waschtische **Strada II** von 

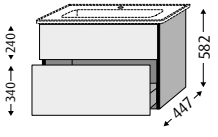
WTU-Breite	500		600		800		1000		1200	
										
<b>WT</b>	<b>Strada II</b>								<b>Strada II</b>	
WT-Breite	<b>540</b>		<b>640</b>		<b>840</b>		<b>1040</b>		<b>1240</b>	
WT-Nummer	T2988		T2991		T3003		T3004		T3005	
Preisgruppe	<b>PG 1</b>	<b>PG 2</b>	<b>PG 1</b>	<b>PG 2</b>	<b>PG 1</b>	<b>PG 2</b>	<b>PG 1</b>	<b>PG 2</b>	<b>PG 1</b>	<b>PG 2</b>
<b>TypNr</b>	<b>.. 733__</b>		<b>.. 734__</b>		<b>.. 735__</b>		<b>.. 736__</b>		<b>.. 737__</b>	
Griffleiste Preis	<b>BR</b>	<b>BS</b>	<b>BR</b>	<b>BS</b>	<b>BR</b>	<b>BS</b>	<b>BR</b>	<b>BS</b>	<b>BR</b>	<b>BS</b>
Aufsatzgriff Preis	<b>UM</b>	<b>UF</b>	<b>UM</b>	<b>UF</b>	<b>UM</b>	<b>UF</b>	<b>UM</b>	<b>UF</b>	<b>UM</b>	<b>UF</b>
Push to open Preis	<b>SM</b>	<b>SF</b>	<b>SM</b>	<b>SF</b>	<b>SM</b>	<b>SF</b>	<b>SM</b>	<b>SF</b>	<b>SM</b>	<b>SF</b>
Ausstattung	2 Auszüge mit rutschhemmendem Boden								4 Auszüge mit rutschhemmendem Boden	

Unterbau-Plattform für Schrankwaschtische verschiedener Hersteller

 Montagemaße siehe [www.sanipa.de/service/download-portal](http://www.sanipa.de/service/download-portal)

 **Tipp:** integrierbare LED-Schrankbeleuchtung (siehe Seite 307)

Infos

# 3way Waschtischunterbauten für Keramik-Waschtische

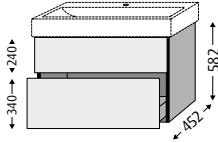
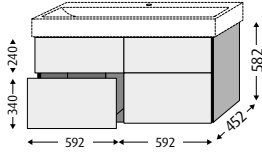
Farben Seite 80-81		Waschtischunterbauten passend zu Stahl-Email-Waschtische <b>Silenio</b> von <b>KALDEWEI</b>					
<b>WTU-Breite</b>	590	890		1190			
							
<b>WT</b>							
WT-Name	<b>Silenio</b>			<b>Silenio</b>			
WT-Breite	<b>600</b>		<b>900</b>		<b>1200</b>		
WT-Nummer	3044		3045		3046		
Preisgruppe	<b>PG 1</b>	<b>PG 2</b>	<b>PG 1</b>	<b>PG 2</b>	<b>PG 1</b>	<b>PG 2</b>	
<b>TypNr</b>	<b>.. 455__</b>		<b>.. 456__</b>		<b>.. 457__</b>		
Griffleiste Preis	<b>BR</b>	<b>BS</b>	<b>BR</b>	<b>BS</b>	<b>BR</b>	<b>BS</b>	
Aufsatzgriff Preis	<b>UM</b>	<b>UF</b>	<b>UM</b>	<b>UF</b>	<b>UM</b>	<b>UF</b>	
Push to open Preis	<b>SM</b>	<b>SF</b>	<b>SM</b>	<b>SF</b>	<b>SM</b>	<b>SF</b>	
<b>Ausstattung</b>	2 Auszüge mit rutschhemmendem Boden			4 Auszüge mit rutschhemmendem Boden			

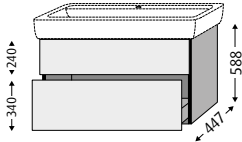
Farben Seite 80-81		Waschtischunterbauten passend zu Keramik-Waschtische <b>Pro A</b> von <b>LAUFEN</b>								
<b>WTU-Breite</b>	475	525	580	750	950					
										
<b>WT</b>										
WT-Name	<b>Pro A</b>									
WT-Breite	<b>550</b>		<b>600</b>		<b>650</b>		<b>850</b>		<b>1050</b>	
WT-Nummer	8189 51		8189 52		8189 53		8139 56		8139 58	
Preisgruppe	<b>PG 1</b>	<b>PG 2</b>	<b>PG 1</b>	<b>PG 2</b>	<b>PG 1</b>	<b>PG 2</b>	<b>PG 1</b>	<b>PG 2</b>	<b>PG 1</b>	<b>PG 2</b>
<b>TypNr</b>	<b>.. 755__</b>		<b>.. 756__</b>		<b>.. 757__</b>		<b>.. 758__</b>		<b>.. 759__</b>	
Griffleiste Preis	<b>BR</b>	<b>BS</b>	<b>BR</b>	<b>BS</b>	<b>BR</b>	<b>BS</b>	<b>BR</b>	<b>BS</b>	<b>BR</b>	<b>BS</b>
Aufsatzgriff Preis	<b>UM</b>	<b>UF</b>	<b>UM</b>	<b>UF</b>	<b>UM</b>	<b>UF</b>	<b>UM</b>	<b>UF</b>	<b>UM</b>	<b>UF</b>
Push to open Preis	<b>SM</b>	<b>SF</b>	<b>SM</b>	<b>SF</b>	<b>SM</b>	<b>SF</b>	<b>SM</b>	<b>SF</b>	<b>SM</b>	<b>SF</b>
<b>Ausstattung</b>	2 Auszüge mit rutschhemmendem Boden									

# 3way Waschtischunterbauten für Keramik-Waschtische

Farben  
Seite 80-81

Waschtischunterbauten passend zu Keramik-Waschtische **Pro A** von LAUFEN

WTU-Breite 1200

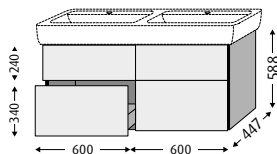

WT

WT-Name **Pro A**

WT-Breite **1300**

WT-Nummer 8149 67

Preisgruppe **PG 1**

**PG 2**

TypNr **.. 760\_\_**

Griff-  
leiste  
Preis

**BR**

**BS**

Aufsatz-  
Griff  
Preis

**UM**

**UF**

Push  
to open  
Preis

**SM**

**SF**

Aus-  
stattung 4 Auszüge  
mit rutschhemmendem Boden

Farben  
Seite 80-81

Waschtischunterbauten passend zu Keramik-Waschtische **Pro S** von LAUFEN

WTU-Breite 500 550 600 650 800 1000

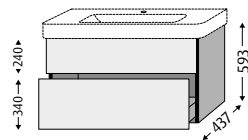

WT

WT-Name **Pro S**

WT-Breite **550**

**600**

**650**

**700**

**850**

**1050**

WT-Nummer 8109 62

8109 63

8109 64

8109 67

8139 65

8139 66

Preisgruppe **PG 1**

**PG 2**

**PG 1**

**PG 2**

**PG 1**

**PG 2**

**PG 1**

**PG 2**

**PG 1**

**PG 2**

**PG 1**

**PG 2**

TypNr **.. 765\_\_**

**.. 766\_\_**

**.. 767\_\_**

**.. 768\_\_**

**.. 769\_\_**

**.. 770\_\_**

Griff-  
leiste  
Preis

**BR**

**BS**

**BR**

**BS**

**BR**

**BS**

**BR**

**BS**

**BR**

**BS**

**BR**

**BS**

Aufsatz-  
Griff  
Preis

**UM**

**UF**

**UM**

**UF**

**UM**

**UF**

**UM**

**UF**

**UM**

**UF**

**UM**

**UF**

Push  
to open  
Preis

**SM**

**SF**

**SM**

**SF**

**SM**

**SF**

**SM**

**SF**

**SM**

**SF**

**SM**

**SF**

Aus-  
stattung 2 Auszüge  
mit rutschhemmendem Boden

Unterbau-Plattform für Schrank-  
waschtische verschiedener Hersteller







Montagemaße siehe  
[www.sanipa.de/service/  
download-portal](http://www.sanipa.de/service/download-portal)





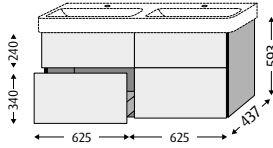

Tipp: integrierbare  
LED-Schrankbeleuchtung  
(siehe Seite 307)



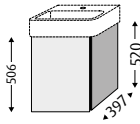
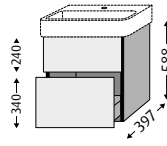

Infos





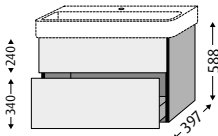
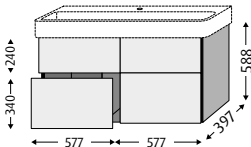

# 3way Waschtischunterbauten für Keramik-Waschtische

Farben Seite 80-81		Waschtischunterbauten passend zu Keramik-Waschtische <b>Pro S</b> von <b>LAUFEN</b>	
<b>WTU-Breite</b>	1250		
			
<b>WT</b>			
WT-Name	<b>Pro S</b>		
WT-Breite	<b>1300</b>		
WT-Nummer	8149 68		
Preisgruppe	PG 1	PG 2	
<b>TypNr</b>	<b>.. 771_</b>		
Griffleiste Preis 	<b>BR</b>	<b>BS</b>	
Aufsatzgriff Preis 	<b>UM</b>	<b>UF</b>	
Push to open Preis 	<b>SM</b>	<b>SF</b>	
<b>Ausstattung</b>	4 Auszüge mit rutschhemmendem Boden		

Farben Seite 80-81		Waschtischunterbauten passend zu Keramik-Waschtische <b>VAL</b> von <b>LAUFEN</b>									
<b>WTU-Breite</b>	410		410		560		610		710		
											
<b>WT</b>											
WT-Name	<b>VAL</b>				<b>VAL</b>						
WT-Breite	<b>450</b>		<b>450</b>		<b>600</b>		<b>650</b>		<b>750</b>		
WT-Nummer	815281 104/109/111/112		815281 104/109/111/112		810283 104/108/109/111/112/158		810284 104/108/109/111/112/158		810285 104/108/109/111/112/158		
Preisgruppe	PG 1	PG 2	PG 1	PG 2	PG 1	PG 2	PG 1	PG 2	PG 1	PG 2	
<b>TypNr</b>	<b>.. 819_</b>		<b>.. 820_</b>		<b>.. 821_</b>		<b>.. 822_</b>		<b>.. 823_</b>		
Griffleiste Preis 	<b>BR</b>	<b>BS</b>	<b>BR</b>	<b>BS</b>	<b>BR</b>	<b>BS</b>	<b>BR</b>	<b>BS</b>	<b>BR</b>	<b>BS</b>	
Aufsatzgriff Preis 	<b>UM</b>	<b>UF</b>	<b>UM</b>	<b>UF</b>	<b>UM</b>	<b>UF</b>	<b>UM</b>	<b>UF</b>	<b>UM</b>	<b>UF</b>	
Push to open Preis 	<b>SM</b>	<b>SF</b>	<b>SM</b>	<b>SF</b>	<b>SM</b>	<b>SF</b>	<b>SM</b>	<b>SF</b>	<b>SM</b>	<b>SF</b>	
<b>Ausstattung</b>	1 Türe (Anschlag links)		1 Türe (Anschlag rechts)		2 Auszüge mit rutschhemmendem Boden						

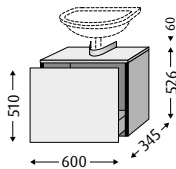
# 3way Waschtischunterbauten für Keramik-Waschtische

Farben Seite 80-81		Waschtischunterbauten passend zu Keramik-Waschtische VAL von LAUFEN			
<b>WTU-Breite</b>	910			1160	
					
<b>WT</b>	VAL		VAL		
WT-Name	VAL		VAL		
WT-Breite	950		1200		
WT-Nummer	810287 104/107/108/109/111/112/115/158		810289 104/107/109/111/112/115		
Preisgruppe	PG 1	PG 2	PG 1	PG 2	
<b>TypNr</b>	.. 824__		.. 825__		
Griffleiste Preis 	BR	BS	BR	BS	
Aufsatzgriff Preis 	UM	UF	UM	UF	
Push to open Preis 	SM	SF	SM	SF	
<b>Ausstattung</b>	2 Auszüge mit rutschhemmendem Boden		4 Auszüge mit rutschhemmendem Boden		

Farben Seite 80-81		Universal-Waschtischunterbau SANIPA 	
<b>WTU-Breite</b>	600		
			
<b>WT</b>	für bauseits vorhandene Keramik-Waschtische		
Preisgruppe	PG 1	PG 2	
<b>TypNr</b>	.. 600__		
Griffleiste Preis 	BR	BS	
Aufsatzgriff Preis 	UM	UF	
Push to open Preis 	-	-	
<b>Ausstattung</b>	1 Auszug mit rutschhemmendem Boden 1 Edelstahlmanschette		

**Ausschnittmaß**

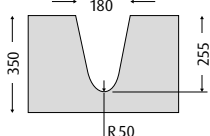

**Edelstahlmanschette**

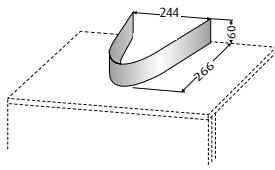

3way

Unterbau-Plattform für Schrankwaschtische verschiedener Hersteller

 Maßanfertigung auf Anfrage möglich



 Montagemaße siehe [www.sanipa.de/service/download-portal](http://www.sanipa.de/service/download-portal)

 **Tipp:** integrierbare LED-Schrankbeleuchtung (siehe Seite 307)

Infos

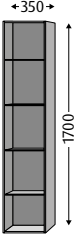
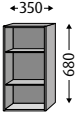
# 3way Beimöbel - Regale & Hochschränke 328/222/336 mm tief

Farben Seite 80-81		Regale	
 Breite	Tiefe 328 		
			Bei Montage in Sichthöhe empfehlen wir eine Abdeckplatte (siehe Seite 123)
TypNr	BR560__	BR561__	
PG 1			
TypNr	BS560__	BS561__	
PG 2			
Ausstattung	4 Glaseinlegeböden	2 Glaseinlegeböden	

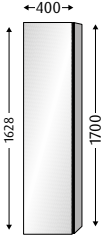
Farben Seite 80-81		Spiegelregal		Farben Seite 80-81		Hochschränke	
 Breite	Tiefe 222 		 Breite	Gesamttiefe 336 		Doppelspiegeltür hat einen Öffnungswinkel von 120°. Bitte deshalb an Anschlagseite einen Wandabstand von 200 mm einplanen!  Kein Griff möglich!	
Preisgruppe	PG 1	PG 2	Preisgruppe	PG 1	PG 2	PG 1	PG 2
TypNr	.. 190__		TypNr	.. 152__		.. 153__	
grifflos	BR	BS	Griffleiste	BR	BS	BR	BS
Preis			Preis				
Aufsatz-Griff	-	-	Aufsatz-Griff	-	-	-	-
Preis			Preis				
Push to open	-	-	Push to open	-	-	-	-
Preis			Preis				
Ausstattung	Vorderseite verspiegelt seitlich 4 Fächer (3 x durchgehend offen, 1 x links und rechts offen)		Ausstattung	1 Doppelspiegeltür (Anschlag links) 1 Fachboden, 4 Glaseinlegeböden		1 Doppelspiegeltür (Anschlag rechts)	
Bitte Wandabstand aufseiten der Griffleiste einplanen							

Infos



Montagemaße siehe [www.sanipa.de/service/download-portal](http://www.sanipa.de/service/download-portal)



Maßanfertigung auf Anfrage möglich



Schrank mit Wäschekorbklappe



**Tipp:** integrierbare LED-Schrankbeleuchtung (siehe Seite 307)



# 3way Beimöbel - Stauraumschränke & Hochschränke 345 mm tief

## Farben Seite 80-81 Stauraumschränke

Gesamttiefe 345

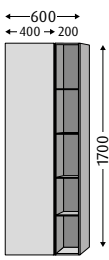

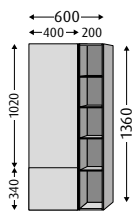

Bei Montage in Sichthöhe empfehlen wir eine Abdeckplatte (siehe Seite 123)

Breite	600				600			
Preisgruppe	PG 1	PG 2	PG 1	PG 2	PG 1	PG 2	PG 1	PG 2
TypNr	.. 180__		.. 181__		.. 182__		.. 183__	
Griffleiste Preis	BR	BS	BR	BS	BR	BS	BR	BS
Aufsatzgriff Preis	UM	UF	UM	UF	UM	UF	UM	UF
Push to open Preis	SM	SF	SM	SF	SM	SF	SM	SF
Ausstattung	1 Türe (Anschlag links) 1 offenes Fach (offene Fächer rechts)  8 Glaseinlegeböden (4 innen /4 außen)		1 Türe (Anschlag rechts) 1 offenes Fach (offene Fächer links)		1 Türe (Anschlag links) 1 offenes Fach (offene Fächer rechts)  1 Auszug mit rutschhemmendem Boden, 1 Fachboden 7 Glaseinlegeböden (3 innen /4 außen)		1 Türe (Anschlag rechts) 1 offenes Fach (offene Fächer links)	

## Farben Seite 80-81 Stauraumschränke

Gesamttiefe 345

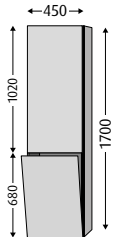

Breite	450			
Preisgruppe	PG 1	PG 2	PG 1	PG 2
TypNr	.. 184__		.. 185__	
Griffleiste Preis	BR	BS	BR	BS
Aufsatzgriff Preis	UM	UF	UM	UF
Push to open Preis	SM	SF	SM	SF
Ausstattung	1 Türe (Anschlag links) 1 Wäschekorbklappe, 1 Wäschesammler (Fassungsvermögen ca. 33 l), 3 Glaseinlegeböden, 1 Fachboden		1 Türe (Anschlag rechts)	
	Bei Ausführung mit Griffleiste bitte Wandabstand aufseiten der Griffleiste einplanen			

## Farben Seite 80-81 Hochschränke



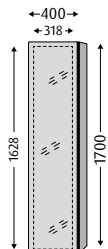



Gesamttiefe 345





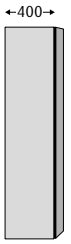

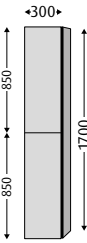

Kein Griff möglich!

Breite	400			
Preisgruppe	PG 1	PG 2	PG 1	PG 2
TypNr	.. 150__		.. 151__	
Griffleiste Preis	BR	BS	BR	BS
Aufsatzgriff Preis	-	-	-	-
Push to open Preis	-	-	-	-
Ausstattung	1 Türe (Anschlag links) mit innenseitigem Ganzkörperspiegel, 4 Glaseinlegeböden		1 Türe (Anschlag rechts)	
	Bitte Wandabstand aufseiten der Griffleiste einplanen			

# 3way Beimöbel - Hochschranke 345 mm tief

Farben Seite 80-81		Hochschranke											
		Gesamttiefe 345											
													
Breite		300				350				400			
Preisgruppe		PG 1	PG 2	PG 1	PG 2	PG 1	PG 2	PG 1	PG 2	PG 1	PG 2	PG 1	PG 2
TypNr		.. 106__		.. 107__		.. 108__		.. 109__		.. 110__		.. 111__	
Griffleiste Preis		BR	BS	BR	BS	BR	BS	BR	BS	BR	BS	BR	BS
Aufsatzgriff Preis		UM	UF	UM	UF	UM	UF	UM	UF	UM	UF	UM	UF
Push to open Preis		SM	SF	SM	SF	SM	SF	SM	SF	SM	SF	SM	SF
Ausstattung		1 Türe (Anschlag links) 4 Glaseinlegeböden		1 Türe (Anschlag rechts)		1 Türe (Anschlag links) 4 Glaseinlegeböden		1 Türe (Anschlag rechts)		1 Türe (Anschlag links) 4 Glaseinlegeböden		1 Türe (Anschlag rechts)	
Bei Ausführung mit Griffleiste bitte Wandabstand aufseiten der Griffleiste einplanen													

Farben Seite 80-81		Hochschranke											
		Gesamttiefe 345											
													
Breite		300				350				400			
Preisgruppe		PG 1	PG 2	PG 1	PG 2	PG 1	PG 2	PG 1	PG 2	PG 1	PG 2	PG 1	PG 2
TypNr		.. 090_		.. 091_		.. 092_		.. 093_		.. 094_		.. 095_	
Griffleiste Preis		BR	BS	BR	BS	BR	BS	BR	BS	BR	BS	BR	BS
Aufsatzgriff Preis		UM	UF	UM	UF	UM	UF	UM	UF	UM	UF	UM	UF
Push to open Preis		SM	SF	SM	SF	SM	SF	SM	SF	SM	SF	SM	SF
Ausstattung		2 Türen (Anschlag links) 4 Glaseinlegeböden		2 Türen (Anschlag rechts)		2 Türen (Anschlag links) 4 Glaseinlegeböden		2 Türen (Anschlag rechts)		2 Türen (Anschlag links) 4 Glaseinlegeböden		2 Türen (Anschlag rechts)	
Bei Ausführung mit Griffleiste bitte Wandabstand aufseiten der Griffleiste einplanen													

# 3way Beimöbel - Hochschranke 345 mm tief

## Farben Seite 80-81 Hochschranke

Gesamttiefe 345

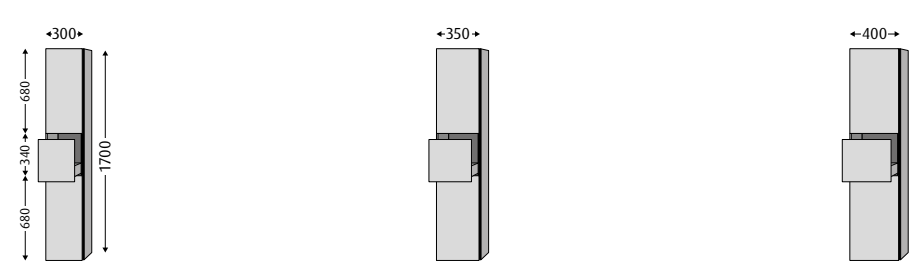

Breite	300				350				400			
Preisgruppe	PG 1	PG 2	PG 1	PG 2	PG 1	PG 2	PG 1	PG 2	PG 1	PG 2	PG 1	PG 2
TypNr	.. 100__		.. 101__		.. 102__		.. 103__		.. 104__		.. 105__	
Griffleiste Preis	BR	BS	BR	BS	BR	BS	BR	BS	BR	BS	BR	BS
Aufsatz-Griff Preis	UM	UF	UM	UF	UM	UF	UM	UF	UM	UF	UM	UF
Push to open Preis	SM	SF	SM	SF	SM	SF	SM	SF	SM	SF	SM	SF
Ausstattung	2 Türen (Anschlag links) 1 Auszug mit rutschhemmendem Boden 1 Fachboden, 4 Glaseinlegeböden		2 Türen (Anschlag rechts)		2 Türen (Anschlag links) 1 Auszug mit rutschhemmendem Boden 1 Fachboden, 4 Glaseinlegeböden		2 Türen (Anschlag rechts)		2 Türen (Anschlag links) 1 Auszug mit rutschhemmendem Boden 1 Fachboden, 4 Glaseinlegeböden		2 Türen (Anschlag rechts)	

Bei Ausführung mit Griffleiste bitte Wandabstand aufseiten der Griffleiste einplanen

## Farben Seite 80-81 Hochschranke

Gesamttiefe 345

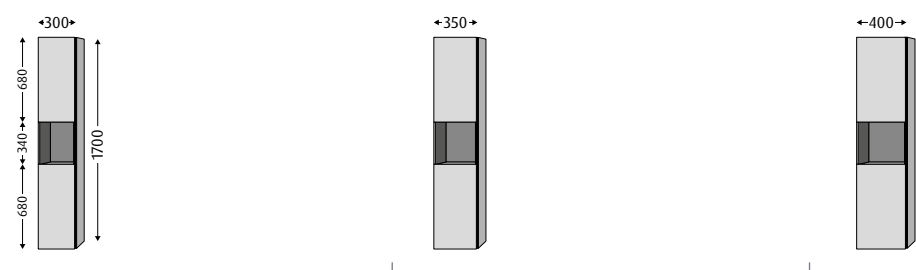

Breite	300				350				400			
Preisgruppe	PG 1	PG 2	PG 1	PG 2	PG 1	PG 2	PG 1	PG 2	PG 1	PG 2	PG 1	PG 2
TypNr	.. 112__		.. 113__		.. 114__		.. 115__		.. 116__		.. 117__	
Griffleiste Preis	BR	BS	BR	BS	BR	BS	BR	BS	BR	BS	BR	BS
Aufsatz-Griff Preis	UM	UF	UM	UF	UM	UF	UM	UF	UM	UF	UM	UF
Push to open Preis	SM	SF	SM	SF	SM	SF	SM	SF	SM	SF	SM	SF
Ausstattung	2 Türen (Anschlag links) 1 offenes Fach, 2 Fachböden, 4 Glaseinlegeböden		2 Türen (Anschlag rechts)		2 Türen (Anschlag links) 1 offenes Fach, 2 Fachböden, 4 Glaseinlegeböden		2 Türen (Anschlag rechts)		2 Türen (Anschlag links) 1 offenes Fach, 2 Fachböden, 4 Glaseinlegeböden		2 Türen (Anschlag rechts)	

Bei Ausführung mit Griffleiste bitte Wandabstand aufseiten der Griffleiste einplanen



 Maßanfertigung auf Anfrage möglich



 Montagemaße siehe [www.sanipa.de/service/download-portal](http://www.sanipa.de/service/download-portal)

 Tipp: integrierbare LED-Schrankbeleuchtung (siehe Seite 307)

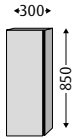
Infos

# 3way Beimöbel - Mittelschränke 345 mm tief

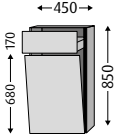
Farben Seite 80-81		Mittelschränke											
	Gesamttiefe 345		Bei Montage in Sichthöhe empfehlen wir eine Abdeckplatte (siehe Seite 123)										
													
Breite	300				350				400				
Preisgruppe	PG 1	PG 2	PG 1	PG 2	PG 1	PG 2	PG 1	PG 2	PG 1	PG 2	PG 1	PG 2	
TypNr	.. 118__		.. 119__		.. 120__		.. 121__		.. 122__		.. 123__		
Griffleiste Preis	BR	BS	BR	BS	BR	BS	BR	BS	BR	BS	BR	BS	
Aufsatz-Griff Preis	UM	UF	UM	UF	UM	UF	UM	UF	UM	UF	UM	UF	
Push to open Preis	SM	SF	SM	SF	SM	SF	SM	SF	SM	SF	SM	SF	
Ausstattung	1 Türe (Anschlag links) 2 Glaseinlegeböden		1 Türe (Anschlag rechts)		1 Türe (Anschlag links) 2 Glaseinlegeböden		1 Türe (Anschlag rechts)		1 Türe (Anschlag links) 2 Glaseinlegeböden		1 Türe (Anschlag rechts)		
Bei Ausführung mit Griffleiste bitte Wandabstand aufseiten der Griffleiste einplanen													

Farben Seite 80-81		Mittelschränke											
	Gesamttiefe 345		Bei Montage in Sichthöhe empfehlen wir eine Abdeckplatte (siehe Seite 123)										
													
Breite	450												
Preisgruppe	PG 1						PG 2						
TypNr	.. 154__												
Griffleiste Preis	BR						BS						
Aufsatz-Griff Preis	UM						UF						
Push to open Preis	SM						SF						
Ausstattung	1 Auszug mit rutschhemmendem Boden, 1 Wäschekorbklappe 1 Wäschesammler (Fassungsvermögen ca. 33 l)												
Bei Ausführung mit Griffleiste bitte Wandabstand aufseiten der Griffleiste einplanen													

# 3way Beimöbel - Mittelschränke 345 mm tief

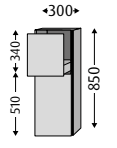
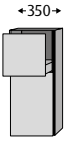
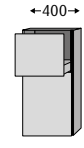
Farben Seite 80-81		Mittelschränke											
		Gesamttiefe 345				Bei Montage in Sichthöhe empfehlen wir eine Abdeckplatte (siehe Seite 123)							
													
Breite	<b>300</b>				<b>350</b>				<b>400</b>				
Preisgruppe	PG 1	PG 2	PG 1	PG 2	PG 1	PG 2	PG 1	PG 2	PG 1	PG 2	PG 1	PG 2	
TypNr	.. 124__		.. 125__		.. 126__		.. 127__		.. 128__		.. 129__		
Griffleiste Preis	BR	BS	BR	BS	BR	BS	BR	BS	BR	BS	BR	BS	
Aufsatzgriff Preis	UM	UF	UM	UF	UM	UF	UM	UF	UM	UF	UM	UF	
Push to open Preis	SM	SF	SM	SF	SM	SF	SM	SF	SM	SF	SM	SF	
Ausstattung	1 Türe (Anschlag links) 1 Auszug mit rutschhemmendem Boden 1 Glaseinlegeboden		1 Türe (Anschlag rechts)		1 Türe (Anschlag links) 1 Auszug mit rutschhemmendem Boden 1 Glaseinlegeboden		1 Türe (Anschlag rechts)		1 Türe (Anschlag links) 1 Auszug mit rutschhemmendem Boden 1 Glaseinlegeboden		1 Türe (Anschlag rechts)		
Bei Ausführung mit Griffleiste bitte Wandabstand aufseiten der Griffleiste einplanen													

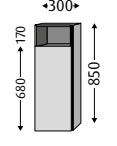
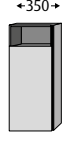
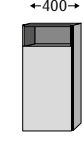
Farben Seite 80-81		Mittelschränke											
		Gesamttiefe 345				Bei Montage in Sichthöhe empfehlen wir eine Abdeckplatte (siehe Seite 123)							
													
Breite	<b>300</b>				<b>350</b>				<b>400</b>				
Preisgruppe	PG 1	PG 2	PG 1	PG 2	PG 1	PG 2	PG 1	PG 2	PG 1	PG 2	PG 1	PG 2	
TypNr	.. 130__		.. 131__		.. 132__		.. 133__		.. 134__		.. 135__		
Griffleiste Preis	BR	BS	BR	BS	BR	BS	BR	BS	BR	BS	BR	BS	
Aufsatzgriff Preis	UM	UF	UM	UF	UM	UF	UM	UF	UM	UF	UM	UF	
Push to open Preis	SM	SF	SM	SF	SM	SF	SM	SF	SM	SF	SM	SF	
Ausstattung	1 Türe (Anschlag links)		1 Türe (Anschlag rechts)		1 Türe (Anschlag links)		1 Türe (Anschlag rechts)		1 Türe (Anschlag links)		1 Türe (Anschlag rechts)		
1 offenes Fach, 1 Fachboden, 2 Glaseinlegeböden													
Bei Ausführung mit Griffleiste bitte Wandabstand aufseiten der Griffleiste einplanen													

Maßanfertigung auf Anfrage möglich







Montagemaße siehe [www.sanipa.de/service/download-portal](http://www.sanipa.de/service/download-portal)



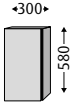

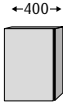

Tipp: integrierbare LED-Schrankbeleuchtung (siehe Seite 307)

Schrank mit Wäschekorbklappe

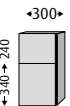
Infos

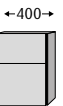
# 3way Beimöbel - Unterschränke 345 mm tief

Farben Seite 80-81		Unterschränke											
		Gesamttiefe 345				Bei Montage in Sichthöhe empfehlen wir eine Abdeckplatte (siehe Seite 123)							
													
Breite		300				350				400			
Preisgruppe		PG 1	PG 2	PG 1	PG 2	PG 1	PG 2	PG 1	PG 2	PG 1	PG 2	PG 1	PG 2
TypNr		.. 136__		.. 137__		.. 138__		.. 139__		.. 140__		.. 141__	
Griffleiste Preis		BR	BS	BR	BS	BR	BS	BR	BS	BR	BS	BR	BS
Aufsatzgriff Preis		UM	UF	UM	UF	UM	UF	UM	UF	UM	UF	UM	UF
Push to open Preis		SM	SF	SM	SF	SM	SF	SM	SF	SM	SF	SM	SF
Ausstattung		1 Türe (Anschlag links) 2 Glaseinlegeböden		1 Türe (Anschlag rechts)		1 Türe (Anschlag links) 2 Glaseinlegeböden		1 Türe (Anschlag rechts)		1 Türe (Anschlag links) 2 Glaseinlegeböden		1 Türe (Anschlag rechts)	
Bei Ausführung mit Griffleiste bitte Wandabstand aufseiten der Griffleiste einplanen													

Farben Seite 80-81		Unterschränke											
		Gesamttiefe 345				Bei Montage in Sichthöhe empfehlen wir eine Abdeckplatte (siehe Seite 123)							
													
Breite		300				350				400			
Preisgruppe		PG 1	PG 2	PG 1	PG 2	PG 1	PG 2	PG 1	PG 2	PG 1	PG 2	PG 1	PG 2
TypNr		.. 142__		.. 143__		.. 144__							
Griffleiste Preis		BR	BS	BR	BS	BR	BS	BR	BS	BR	BS	BR	BS
Aufsatzgriff Preis		UM	UF	UM	UF	UM	UF	UM	UF	UM	UF	UM	UF
Push to open Preis		SM	SF	SM	SF	SM	SF	SM	SF	SM	SF	SM	SF
Ausstattung		2 Auszüge mit rutschhemmendem Boden				2 Auszüge mit rutschhemmendem Boden				2 Auszüge mit rutschhemmendem Boden			
Bei Ausführung mit Griffleiste bitte Wandabstand aufseiten der Griffleiste einplanen													

# 3way Beimöbel - Abdeckplatten 350 mm tief

Farben  
Seite 80-81

## Abdeckplatten

Tiefe: 350  
Stärke: 16 (PG 1) / 16,5 (PG 2)

passend zu Schrankmodellen 345 mm tief sowie Regalen 328 mm tief

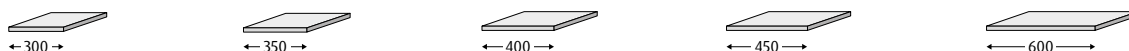

Breite	<b>300</b>	<b>350</b>	<b>400</b>	<b>450</b>	<b>600</b>
<b>TypNr</b> PG 1	<b>AP100__</b>	<b>AP101__</b>	<b>AP102__</b>	<b>AP104__</b>	<b>AP103__</b>
<b>TypNr</b> PG 2	<b>AP110__</b>	<b>AP111__</b>	<b>AP112__</b>	<b>AP114__</b>	<b>AP113__</b>

Farben  
Seite 80-81

## Abdeckplatten

Tiefe: 350  
Stärke: 16 (PG 1) / 16,5 (PG 2)

passend zu Schrankmodellen 345 mm tief sowie Regalen 328 mm tief

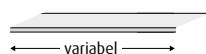

Breite	<b>variabel von 300 mm - 2000 mm</b>	
<b>TypNr</b> PG 1	<b>AP106__</b> Basispreis (300 mm)	Mehrpreis (pro 100 mm)
<b>TypNr</b> PG 2	<b>AP116__</b> Basispreis (300 mm)	Mehrpreis (pro 100 mm)

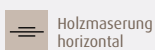

Holzmaserung  
horizontal



Maßanfertigung  
auf Anfrage möglich





Montagemaße siehe  
[www.sanipa.de/service/  
download-portal](http://www.sanipa.de/service/download-portal)



**Tipp:** integrierbare  
LED-Schrankbeleuchtung  
(siehe Seite 307)

Infos

# 3way Beimöbel - Würfelschränke & Hochschränke 197 mm tief

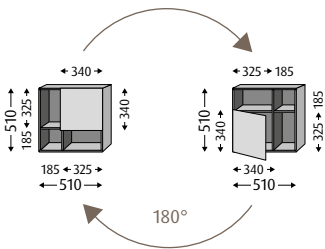
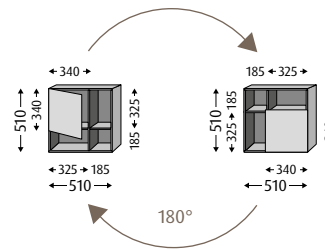
Farben Seite 80-81		Würfelschränke		 		
		Gesamttiefe 197		Ohne Griffleiste, kein Griff möglich!		
						
Breite	510			510		
TypNr	BR550__			BR552__		
PG 1						
TypNr	BS550__			BS552__		
PG 2						
Ausstattung	1 Türe oben rechts (Anschlag rechts) oder 1 Türe unten links (Anschlag links) 3 kleine offene Fächer				1 Türe oben links (Anschlag links) oder 1 Türe unten rechts (Anschlag rechts) 3 kleine offene Fächer	
Montage	um 180° gedreht montierbar				um 180° gedreht montierbar	

Farben Seite 80-81		Hochschränke												
		Gesamttiefe 197												
														
Breite	300					350					400			
Preisgruppe	PG 1	PG 2	PG 1	PG 2	PG 1	PG 2	PG 1	PG 2	PG 1	PG 2	PG 1	PG 2	PG 1	PG 2
TypNr	.. 160 _		.. 161 _		.. 162 _		.. 163 _		.. 164 _		.. 165 _			
Griffleiste Preis	BR	BS	BR	BS	BR	BS	BR	BS	BR	BS	BR	BS	BR	BS
Aufsatz-Griff Preis	UM	UF	UM	UF	UM	UF	UM	UF	UM	UF	UM	UF	UM	UF
Push to open Preis	SM	SF	SM	SF	SM	SF	SM	SF	SM	SF	SM	SF	SM	SF
Ausstattung	1 Türe (Anschlag links) 4 Glaseinlegeböden		1 Türe (Anschlag rechts)		1 Türe (Anschlag links) 4 Glaseinlegeböden		1 Türe (Anschlag rechts)		1 Türe (Anschlag links) 4 Glaseinlegeböden		1 Türe (Anschlag rechts)			
Bei Ausführung mit Griffleiste bitte Wandabstand aufseiten der Griffleiste einplanen														



# 3way Beimöbel - Mittelschränke 197 mm tief & Abdeckplatten 202 mm tief

Farben Seite 80-81		Mittelschränke											
		Gesamttiefe 197				Bei Montage in Sichhöhe empfehlen wir eine Abdeckplatte (siehe unten)							
Breite		300				350				400			
Preisgruppe		PG 1	PG 2	PG 1	PG 2	PG 1	PG 2	PG 1	PG 2	PG 1	PG 2	PG 1	PG 2
TypNr		.. 166 _		.. 167 _		.. 168 _		.. 169 _		.. 170 _		.. 171 _	
Griffleiste Preis		BR	BS	BR	BS	BR	BS	BR	BS	BR	BS	BR	BS
Aufsatzgriff Preis		UM	UF	UM	UF	UM	UF	UM	UF	UM	UF	UM	UF
Push to open Preis		SM	SF	SM	SF	SM	SF	SM	SF	SM	SF	SM	SF
Ausstattung		1 Türe (Anschlag links) 2 Glaseinlegeböden		1 Türe (Anschlag rechts)		1 Türe (Anschlag links) 2 Glaseinlegeböden		1 Türe (Anschlag rechts)		1 Türe (Anschlag links) 2 Glaseinlegeböden		1 Türe (Anschlag rechts)	
Bei Ausführung mit Griffleiste bitte Wandabstand aufseiten der Griffleiste einplanen													

Farben Seite 80-81		Abdeckplatten											
		Tiefe: 202 Stärke: 16 (PG 1) / 16,5 (PG 2)				passend zu Schrankmodellen 197 mm tief							
Breite		300				350				400			
TypNr		AP120 __				AP121 __				AP122 __			
PG 1													
TypNr		AP130 __				AP131 __				AP132 __			
PG 2													

um 180°gedreht montierbar
 Maßanfertigung auf Anfrage möglich
 Holzmaserung horizontal
 Montagemaße siehe [www.sanipa.de/service/download-portal](http://www.sanipa.de/service/download-portal)
**Tipp:** integrierbare LED-Schrankbeleuchtung (siehe Seite 307)
 Infos

# 3way Handtuchhalter, Accessory-Boxen

## Handtuchhalter ausziehbar

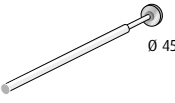
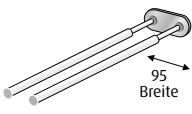
B=Breite L=Länge T=Tiefe	verdeckte Wandbefestigung, ausziehbar auf Teleskopstange mit Wandrosette, besonders leichte Führung, stabile Ausführung Länge ausgezogen: 550		weiteres Zubehör siehe Seite 306-307
			
Maße	<b>Ø:45/L:325</b>	<b>B:95/L:325</b>	
TypNr	<b>HH66025</b>	<b>HH66125</b>	
Preis			
Farbe	Chrom	Chrom	

## Handtuchhalter starr

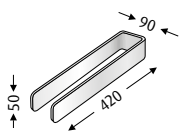
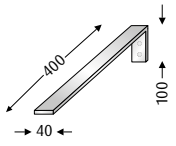
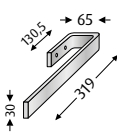
B=Breite L=Länge T=Tiefe	Wandbefestigung	Befestigung am Waschtischunterbau	
			
Maße	<b>B:90/H:50/T:420</b>	<b>B:40/H:100/T:400</b>	<b>B:65/H:30/T:319</b>
TypNr	<b>HH70025</b>	<b>HH61025</b>	<b>HH80025</b> <b>HH80008</b> <b>NEU!</b>
Preis			
Farbe	Chrom	Chrom	Chrom    Schwarz-Matt

## Accessory-Boxen

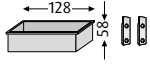
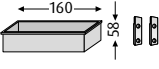
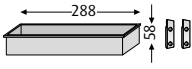
B=Breite H=Höhe T=Tiefe	zur Montage an Auszug- bzw. Tür-Innenseite			Ausstattung: Je 1 Accessory-Box aus Kunststoff Je 2 Halterungen aus Kunststoff inkl. Befestigungsmaterial
				Bitte Türbreiten beachten!
Maße	<b>B:128/H:58/T:96</b>	<b>B:160/H:58/T:96</b>	<b>B:288/H:58/T:96</b>	
TypNr	<b>ZB2119Z</b>	<b>ZB2129Z</b>	<b>ZB2139Z</b>	
Preis				
Farbe	Boxen: Grau transluzent, Halterungen: Hellgrau			

weiteres  
Zubehör  
siehe Seite  
306-307

# 3way Montagebeispiele

## Montagebeispiel – Mineralguss-Set

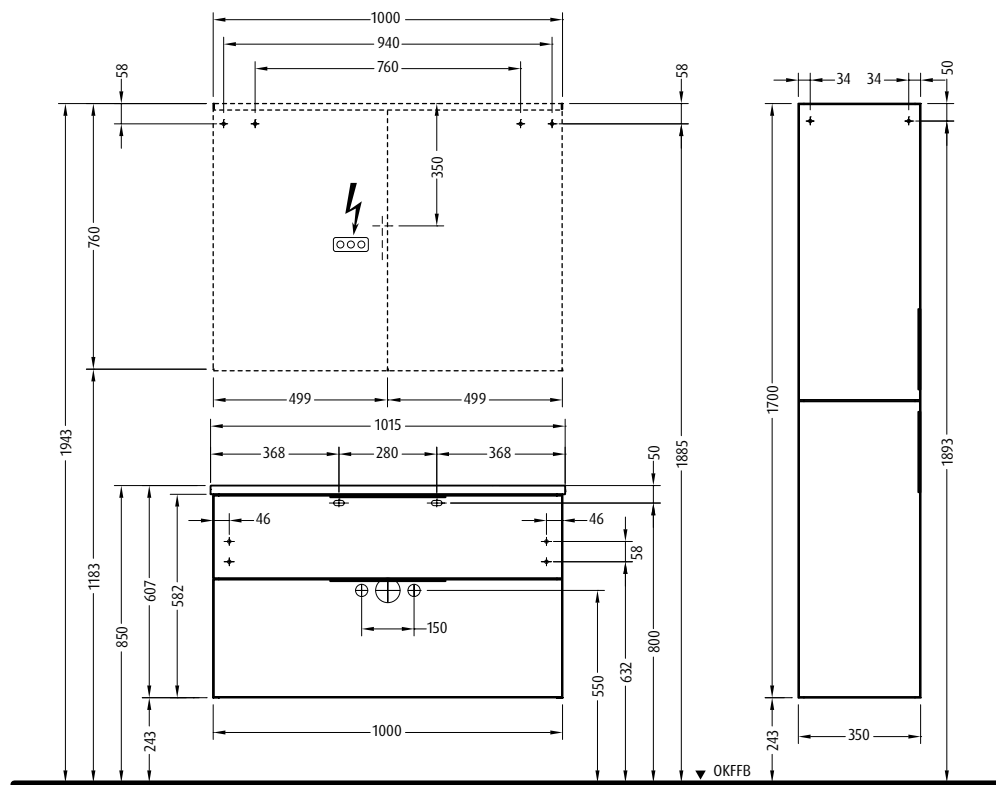

**N L**  
**220 - 240 V loser Netzanschluss (laut VDE 0100 Teil 701)**

## Montagebeispiel – Glas-Set

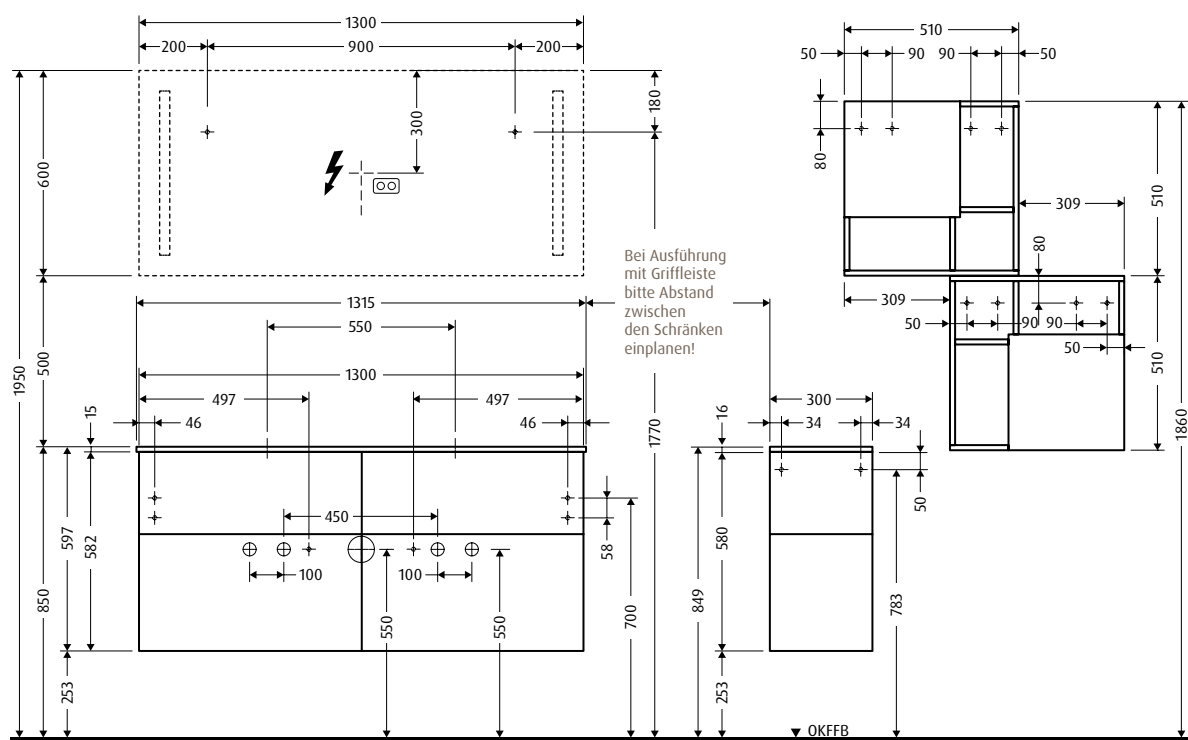

**N L**  
**220 - 240 V loser Netzanschluss (laut VDE 0100 Teil 701)**

# 3way Montagebeispiele

## Montagebeispiel – Keramik-Set Venticello

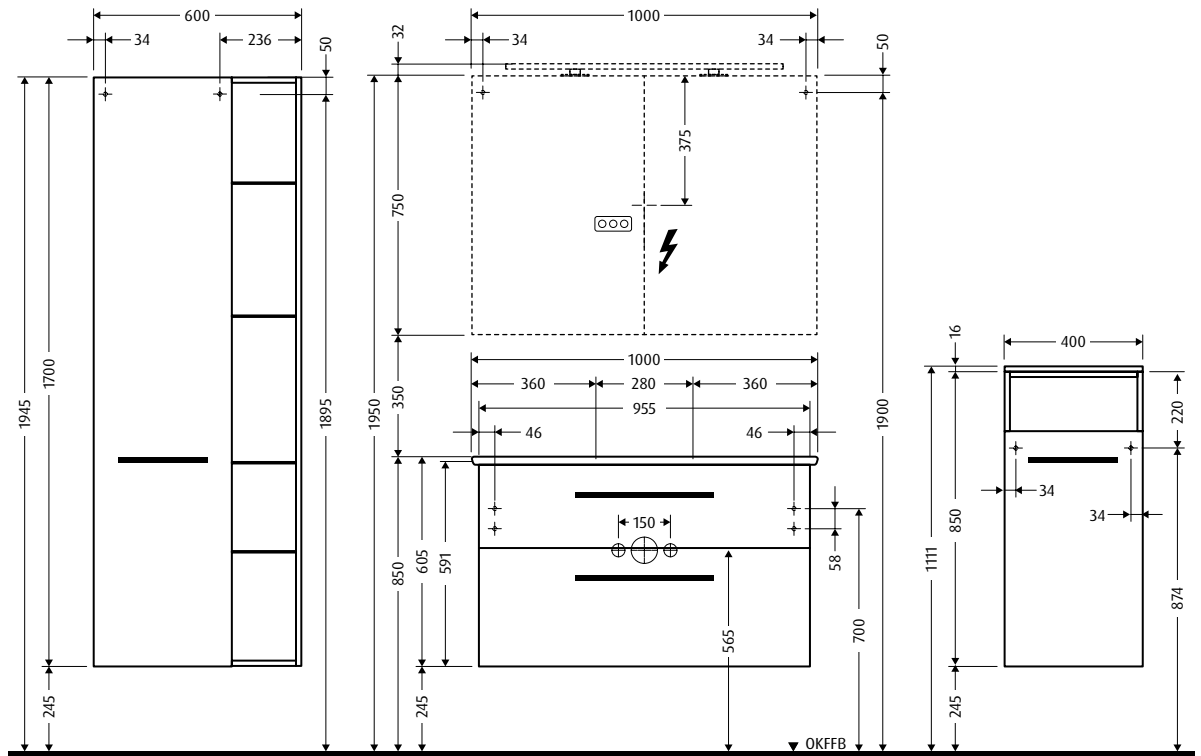

 220 - 240 V loser Netzanschluss (laut VDE 0100 Teil 701)

## Montagebeispiel – Keramik-Set Finion

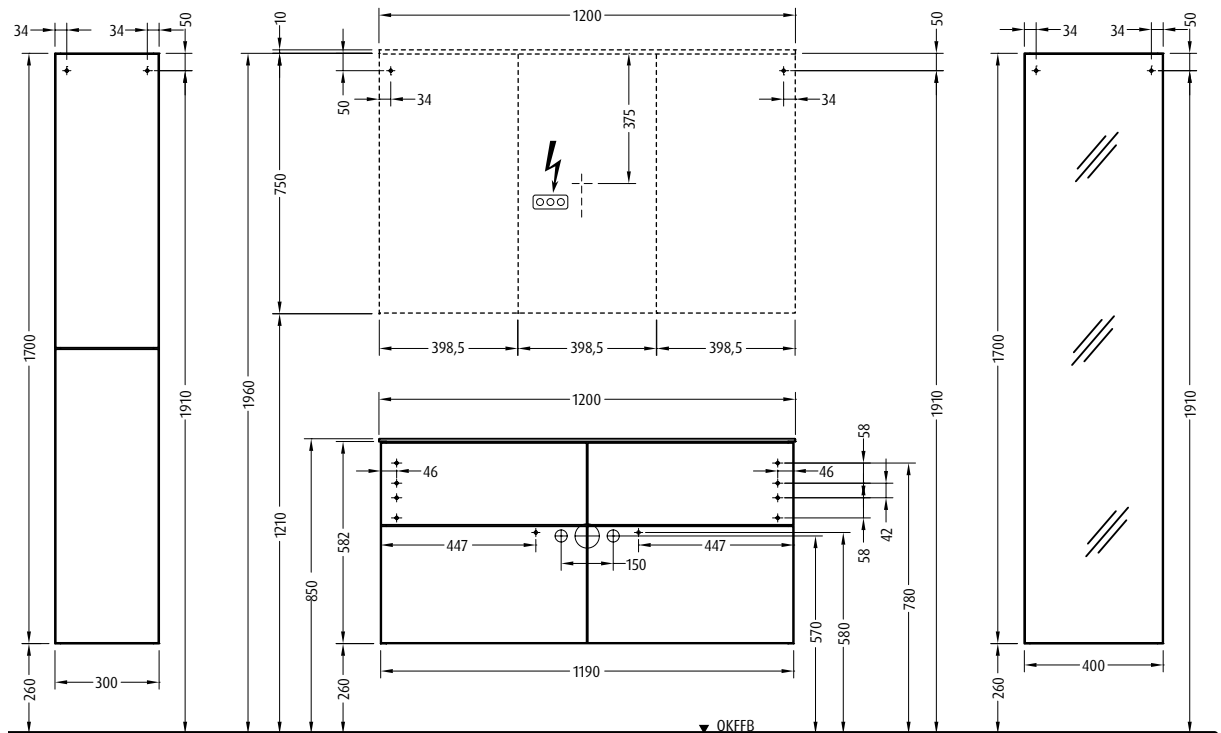

 220 - 240 V loser Netzanschluss (laut VDE 0100 Teil 701)

### Achtung

Prüfen Sie Ihre Badmöbel vor Beginn der Montage auf eventuelle Beschädigungen. Schäden an bereits montierten Teilen können wir als Reklamation nicht anerkennen.

### Lage der Mauerdübel

Alle elektrischen Installationen bei Spiegelschränken, Lichtspiegeln und Beleuchtungsteilen müssen unter Berücksichtigung der VDE 0100 Teil 701 von einem autorisierten Fachmann vorgenommen werden.

Bohrmaße entnehmen Sie bitte den angegebenen Montagemaßen! Dübelbohrungen mit 8 mm Steinbohrer 60 mm tief bohren. Mitgelieferte Montagehaken und Montagedübel nur für normales Mauerwerk verwenden. Bei speziellen Wänden wie z.B. Hohlraumwand ist mitgeliefertes Wandmontagezubehör nicht geeignet. Alle elektrischen Installationen dürfen nur im Schutzbereich 3 nach VDE 0100 Teil 701 montiert werden. Überzeugen Sie sich vor dem Bohren, dass keine Kabel oder Rohre in diesem Bereich der Wand liegen!

### Montageschienen siehe Seite 309

**Achtung: Waschtischunterbauten können nicht mit Montageschienen montiert werden!**

Montageschienen können nur bei folgenden Modellen verwendet werden:

- Regale (außer Spiegelregal Typ . . 190\_ \_)
- alle Beimöbel-Schränke mit Türe (außer Würfelschränke Typ . . 550\_ \_ / . 552\_ \_)

### Sanipa-Sicherheit

Die Montage soll von einem autorisierten Fachmann ausgeführt werden. Für die Montage in festem Mauerwerk wie z.B. Kalkstein haben wir Dübel und Schrauben beigelegt. Für Trockenmauerwerk aus Gipskarton-Platten und ähnlichen Materialien werden Spezialdübel benötigt, diese gehören nicht zu unserem Lieferumfang!

### Verpackung

INTERSEROH VERTRAGS-Nr. 142774, fachgerechte Entsorgung des Verpackungsmaterials

### Schutzbereich nach VDE 0100 Teil 701

Bereichseinteilung bei Räumen mit Duschwanne

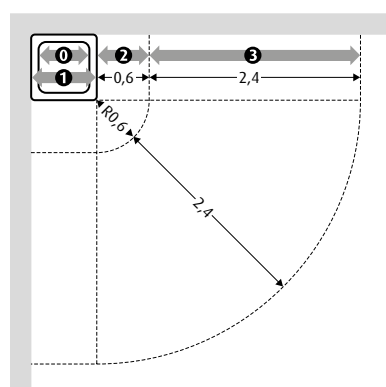

Bereichseinteilung bei Räumen mit Badewanne

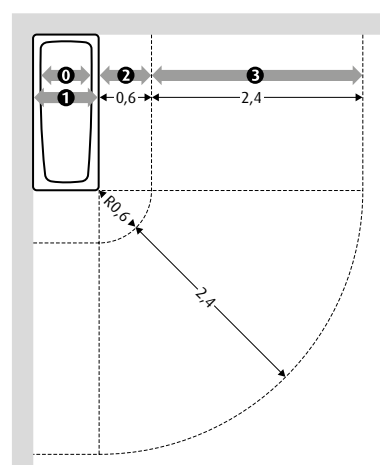

- ① Bereich 0
  - ① Bereich 1
  - ② Bereich 2
  - ③ Bereich 3
- Maße in m

# HINWEISE

## Montageschienen

In Badezimmern verlaufen in der Wand – oft gerade dort wo gebohrt werden muss – Leitungen für Wasser oder die Elektroinstallation.

Ein einfacher Weg, um bei Bohrungen für die Montage von Schrankelementen (in der gewünschten Position) Schäden zu vermeiden, ist der Einsatz unserer Montageschienen.

Die Bohrungen werden dabei so gesetzt, dass keine Leitungen beschädigt werden, die Länge der Schiene lässt das justierbare Einhängen der Wandhaken zu.

Die Länge der Montageschienen, sind auf das lichte Korpusmaß der einzelnen Schrankbreiten ausgelegt (siehe Skizze).

Das Höhenmaß für die Montageschienen **„das sogenannte Bohrmaß“** errechnet sich aus dem angegebenen Montagemaß für Wandhaken abzüglich 10 mm, zum Beispiel:

**Bohrmaß Y = 1893 mm von OKFFB<sup>1</sup>**

(bei Wandhaken)

**Bohrmaß Y = 1893 mm - 10 mm = 1883 mm von OKFFB<sup>1</sup>**

(bei Montageschienen)

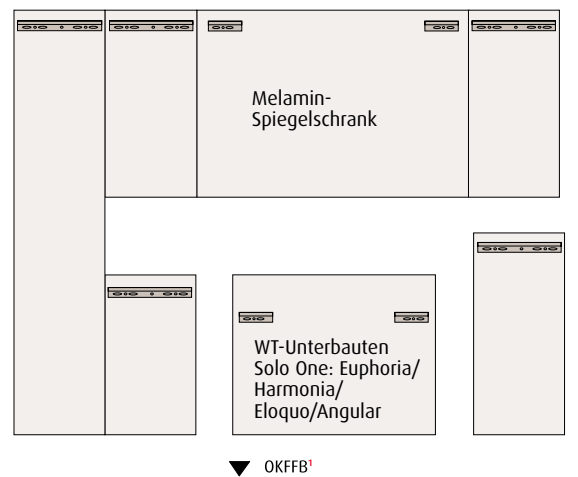
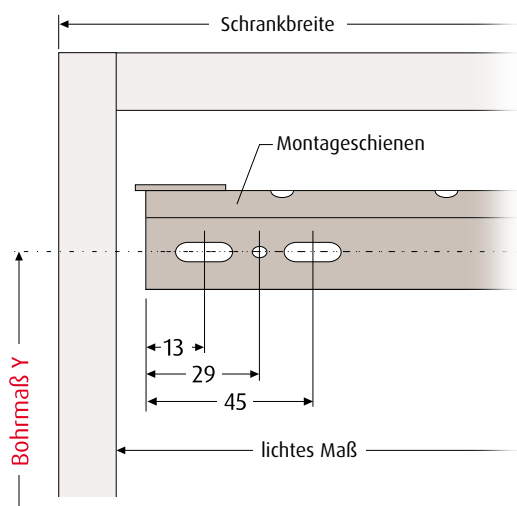

### Bitte beachten:

**Genaue Informationen erhalten Sie jeweils am Ende der einzelnen Kollektionen auf den Montagehinweis-Seiten.**

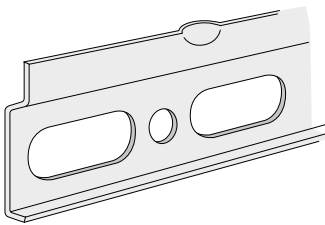
Montageschiene	Schienen-Anzahl	Schranksbreite	TypNr	
	1 Stück	290/300 mm	<b>ZB361</b>	
	1 Stück	350/375/377/525 mm	<b>ZB362</b>	
	1 Stück	400/600 mm	<b>ZB363</b>	
	1 Stück	450/475 mm	<b>ZB364</b>	
	2 Stück	Melamin-Spiegelschränke WT-Unterbauten Solo One: Euphoria/Harmonia/ Eloquo/Angular	<b>ZB365</b>	

<sup>1</sup> Oberkante fertiger Fußboden

# AGB ALLGEMEIN

## Allgemeine Verkaufs-, Lieferungs- und Zahlungsbedingungen

### I. Allgemeines

1. Diese Allgemeinen Verkaufsbedingungen (nachfolgend „Verkaufsbedingungen“) gelten für alle – auch künftige – Angebote, Lieferungen und sonstige Leistungen der Sanipa GmbH (nachfolgend „wir“), an Kunden, die keine Verbraucher gemäß § 13 BGB sind (nachfolgend „Käufer“; der Käufer und wir nachfolgend auch „die Parteien“).
2. Die Verkaufsbedingungen gelten, soweit nicht ausdrücklich etwas anderes bestimmt ist, für die gesamte Dauer der Geschäftsbeziehung, ohne dass wir hierauf ausdrücklich Bezug nehmen müssen. Geschäftsbedingungen des Käufers finden keine Anwendung, es sei denn, sie werden von uns ausdrücklich schriftlich anerkannt. Diese Verkaufsbedingungen gelten auch dann, wenn wir in Kenntnis entgegenstehender oder von unseren Verkaufsbedingungen abweichenden Bedingungen des Käufers die Lieferung an den Käufer vorbehaltlos ausführen.
3. Jede Abweichung (Änderung/Ergänzung) von diesen Bedingungen bedarf der Schriftform.
4. Mündliche Nebenabreden oder Zusicherungen sind ohne unsere schriftliche Bestätigung unwirksam.

### II. Angebote

1. Unsere Angebote sind, soweit sie im Angebotstext nicht als bindend bezeichnet sind, unverbindlich und freibleibend und verpflichten uns nicht zur Auftragsannahme.
2. Wenn nach dem Zustandekommen des Vertrages Änderungen von unseren Kunden gefordert werden oder der Vertrag ganz oder teilweise storniert wird, gehen alle bis dahin entstandenen Kosten und Auslagen sowie die sonstigen uns in diesem Zusammenhang entstehenden Schäden (z.B. entgangener Gewinn) zu Lasten des Kunden. Eine Stornierung ist nur mit unserer Zustimmung möglich. Unberührt bleiben etwaige Rücktritts- und Anfechtungsrechte des Käufers.

### III. Preise und Lieferungen

1. Haben sich die Parteien nicht auf einen anderen Preis geeinigt, so bestimmt sich der Preis nach unseren zum Zeitpunkt des Vertragsschlusses jeweils gültigen Preislisten. Soweit die Parteien nichts Abweichendes vereinbart haben, hat der Käufer zusätzlich zu allen Preisen gemäß den Preislisten die Kosten für Verpackung und Versand sowie die Umsatzsteuer und sonstige behördliche Abgaben zu tragen.
2. Lieferungen erfolgen zu den vertraglich vereinbarten Bedingungen. Soweit die Parteien nicht ausdrücklich etwas anderes vereinbart haben, erfolgen Lieferungen ex works.
3. Die in der Auftragsbestätigung enthaltenen Liefertermine bzw. Lieferfristen sind voraussichtliche Liefertermine bzw. -fristen und deshalb unverbindlich. Sie sind nur dann verbindlich, wenn sie in der Auftragsbestätigung als verbindlich bestätigt werden.
4. Soweit vertraglich nichts Abweichendes vereinbart ist, beginnt eine Lieferfrist mit dem Zugang der schriftlichen Auftragsbestätigung.
5. Eine Lieferfrist bzw. ein Liefertermin gelten als eingehalten, wenn die Ware unser Werk bzw. unser Lager vor Ablauf des Termins bzw. der Frist verlassen hat bzw. – bei Abholung durch Käufer – abholbereit ist.
6. Bei Überschreitung eines unverbindlichen Liefertermins oder Lieferfrist (i. F. in dieser Nr. 6 „unverbindliche Lieferzeit“) kommen wir erst nach Ablauf einer Grace Period und durch Mahnung des Käufers in Verzug, es sei denn, wir weisen nach, dass die Gründe für die Überschreitung der unverbindlichen Lieferzeit und der Nichtlieferung während der Grace Period nicht von uns zu vertreten sind. Die Dauer der Grace Period beträgt 1/5 der unverbindlichen Lieferzeit. Die Grace Period beginnt an dem auf das Ende der Lieferzeit folgenden Werktag. Beträgt die Dauer der Grace Period nicht volle Tage, Wochen oder Monate, so erfolgt eine Abrundung auf das jeweils volle Zeitintervall (Beispiel: unverbindliche Lieferzeit 27 Tage, 1/5 = 5,4 Tage, Grace Period = abgerundet 5 Tage). Die unverbindliche Lieferzeit berechnet sich gemäß Ziff. III. Nr. 4.
7. Kommt es zu einer Überschreitung der Lieferfrist oder eines Liefertermins aus Gründen, die wir nicht zu vertreten haben, insbesondere im Fall einer nicht rechtzeitigen oder nicht richtigen Selbstbelieferung, verlängert sich die Lieferzeit um einen angemessenen Zeitraum. Können wir unsere Leistung auch innerhalb der angemessen verlängerten Lieferzeit aus von uns nicht zu vertretenden Gründen nicht erbringen, werden wir den Käufer unverzüglich darüber informieren. In diesem Fall sind wir berechtigt, vom Vertrag zurückzutreten innerhalb einer Frist von zwei Wochen beginnend mit der Information an den Käufer. Nach Ausübung des Rücktritts werden wir eine vom Käufer bereits erbrachte Gegenleistung unverzüglich erstatten. Die gesetzlichen Rechte und Ansprüche der Parteien bleiben im Übrigen unberührt.

### IV. Verpackung

1. Die Verpackung der Waren erfolgt, soweit nichts besonders vereinbart, nach unserem Ermessen in handelsüblicher Weise.
2. Die Kosten für Transportverpackungen (z. B. Eurocontainer, Kartons oder Kisten) werden dem Käufer in Rechnung gestellt. Beim Versand in Mehrwegbehältnissen wird eine Miete bzw. ein Umlaufentgelt in Rechnung gestellt. Die Mehrwegbehältnisse sind umgehend dem Mehrwegpool über die Rückhollogistik zurückzuführen. Kosten durch die Nichterfüllung dieser Verpflichtung werden dem Kunden in Rechnung gestellt. Die Rücknahme von Verpackungen erfolgt im Rahmen und nach Maßgabe der jeweils geltenden gesetzlichen Vorschriften.
3. Ladekosten sind als Versandkosten vom Käufer zu tragen. Bei Verladung mittels Pool-Paletten stehen wir bei Verfrachtung auf der Straße im direkten Palettenaustausch mit der Spedition. Werden Spediteure oder Kundenfahrzeuge eingesetzt, so muss der Käufer intakte Austauschpaletten zur Verfügung stellen. Fehlende Paletten werden dem Käufer in Rechnung gestellt.

### V. Versand

1. Der Versand erfolgt auf Rechnung und Gefahr des Käufers.
2. Die Gefahr geht mit der Übergabe des Liefergegenstandes an das Transportunternehmen oder den Käufer selbst auf den Käufer über.
3. Versicherungen erfolgen nur auf Wunsch und auf Kosten des Käufers.
4. Transportschäden sind unverzüglich dem Transportunternehmer zur Prüfung anzumelden. Dabei hat sich der Käufer die Beanstandung in der Versandniederschrift bescheinigen zu lassen. Die für solche Fälle vorgesehene Versandniederschrift ist uns unaufgefordert zuzuleiten.

# AGB ALLGEMEIN

## Allgemeine Verkaufs-, Lieferungs- und Zahlungsbedingungen

### VI. Zahlungsbedingungen

1. Sofern nichts anders vereinbart, werden unsere Entgeltforderungen mit Zugang der Rechnung sofort ohne Abzug zur Zahlung fällig. Für die Rechtzeitigkeit der Zahlung ist der Tag des Zahlungseinganges maßgebend.
2. Wird uns nach Vertragsschluss die Gefahr mangelnder Leistungsfähigkeit des Bestellers erkennbar, sind wir berechtigt, noch ausstehende Lieferungen nur gegen Vorkasse oder Sicherheitsleistung auszuführen. Sind die Vorauszahlungen oder Sicherheitsleistungen auch nach Ablauf einer angemessenen von uns gesetzten Frist hierfür nicht erbracht, so können wir von einzelnen oder allen der betroffenen Verträge jeweils ganz oder teilweise zurücktreten. Die Frist gilt als angemessen, wenn sie mindestens 10 Kalendertage beträgt, wobei dem Käufer der Nachweis der Unangemessenheit der Frist im Einzelfall offen steht. Die vorstehenden Rechte stehen uns insbesondere zu, wenn uns die Hingabe ungedeckter Schecks durch den Käufer bekannt wird, wenn Wechsel oder Schecks des Käufers zu Protest gehen oder ein Antrag auf Eröffnung des Insolvenzverfahrens gestellt oder das Insolvenzverfahren eröffnet wurde. Die Geltendmachung weitergehender Rechte bleibt uns unbenommen.
3. Die Annahme von Wechseln und Schecks erfolgt nur nach gesonderter Vereinbarung und immer nur erfüllungshalber. Diskont-, Einziehungs-Spesen und alle sonstigen Kosten gehen zu Lasten des Käufers.

### VII. Eigentumsvorbehalt

1. Wir behalten uns das Eigentum an den gelieferten Sachen bis zum Eingang aller Zahlungen aus der bestehenden Geschäftsverbindung mit dem Käufer vor; der Vorbehalt bezieht sich auf den anerkannten Saldo.
2. Der Käufer ist berechtigt, die Vorbehaltsware im regulären Geschäftsverkehr weiter zu veräußern, jedoch nur unter Eigentumsvorbehalt. Der Käufer darf die Vorbehaltsware weder verpfänden noch zur Sicherheit übereignen. Der Käufer tritt an uns sicherungshalber bereits jetzt alle Forderungen in Höhe des Faktura-Endbetrages unserer Forderung (einschließlich Umsatzsteuer) ab, die ihm aus der Weiterveräußerung erwachsen. Wir nehmen die Abtretung an. Die uns so vom Käufer im Voraus abgetretenen Forderungen beziehen sich auch auf den anerkannten Saldo sowie im Fall der Insolvenz des Abnehmers auf den vorhandenen kausalen Saldo. Die Deckungsgrenze der abgetretenen Forderungen beträgt 110 % des realisierbaren Wertes der jeweils verkauften und gelieferten Vorbehaltsware. Der Käufer ist zum Einziehen der Forderung ermächtigt. Die Einziehungsermächtigung und die Weiterveräußerungsbefugnis können durch uns widerrufen werden, wenn der Käufer wesentliche Vertragspflichten verletzt (etwa Zahlungsverzug).
3. Der Käufer hat uns Zugriffe Dritter auf die unter Eigentumsvorbehalt gelieferten Waren unverzüglich mitzuteilen und zwar auch bereits dann, wenn diese erst unmittelbar bevorstehen. Er hat Dritte, die Zugriff auf die Ware nehmen, bzw. nehmen wollen, darauf hinzuweisen, dass es sich um unser Eigentum handelt. Etwaige Kosten von Interventionen (z.B. § 771 ZPO) trägt der Käufer, soweit der Dritte nicht in der Lage ist, uns die gerichtlichen und außergerichtlichen Kosten zu erstatten.
4. Bei Verletzung wesentlicher Vertragspflichten des Käufers, insbesondere im Falle des Zahlungsverzugs, sind wir berechtigt, die Kaufsache zurückzunehmen und zu diesem Zweck die Räume des Käufers zu betreten. In der Zurücknahme der Kaufsache durch uns liegt ein Rücktritt vom Vertrag. Wir sind nach Rücknahme der Kaufsache zu deren Verwertung befugt, der Verwertungserlös ist auf die Verbindlichkeiten des Käufers (etwa Schadensersatz) – abzüglich angemessener Verwertungskosten – anzurechnen. Hat der Käufer die zum Rücktritt führende Pflichtverletzung schuldhaft verursacht, hat der Käufer für den Rücktransport der Kaufsache an uns eine Schadenspauschale in Höhe von 5 % des Kaufpreises zu entrichten. Dieser Schadensersatz ist höher oder niedriger anzusetzen, wenn wir einen höheren oder der Käufer einen geringeren Schaden nachweist.
5. Wir sind, solange eine Forderung unsererseits besteht, berechtigt, vom Käufer jederzeit Auskunft zu verlangen, welche unter Eigentumsvorbehalt gelieferte Ware noch in seinem Besitz ist, wo sie sich befindet und an welche Abnehmer die übrige von uns gelieferte Ware nach Menge, Art und Zahl abgesetzt worden ist. Wir sind ferner berechtigt, die unter Eigentumsvorbehalt gelieferte Ware jederzeit beim Käufer an der Stelle, wo sie sich befindet, zu besichtigen.
6. Der Käufer ist verpflichtet, die Kaufsache pfleglich zu behandeln und erforderliche Wartungs- und Instandhaltungsarbeiten auf eigene Kosten vorzunehmen sowie auf seine Kosten unsere Ware gegen Feuer und Diebstahl zu versichern und uns auf Verlangen den Abschluss der Versicherung nachzuweisen.
7. a) Die Verarbeitung oder Umbildung der Kaufsache durch den Käufer wird stets für uns vorgenommen. Wird die Kaufsache mit anderen, nicht in unserem Eigentum stehenden Gegenständen verarbeitet, so erwerben wir das Miteigentum an der neuen Sache im Verhältnis des Wertes der Kaufsache (Faktura-Endbetrag, einschließlich Umsatzsteuer) zu den anderen verarbeiteten Gegenständen zum Zeitpunkt der Verarbeitung. Für die durch Verarbeitung entstehende Sache gelten im Übrigen die Regelungen über den Eigentumsvorbehalt entsprechend.  
b) Der Käufer tritt uns auch die Forderungen zur Sicherung unserer Forderungen gegen ihn ab, die ihm durch Verbindung der Kaufsache mit einem Grundstück gegen einen Dritten erwachsen.
8. Weist der Käufer nach, dass der realisierbare Wert der Sicherheiten die noch offenen Forderungen um mehr als 10 % übersteigt, werden wir auf Verlangen des Käufers den darüber hinausgehenden Betrag der Sicherheiten freigeben.

### VIII. Produkteigenschaften

1. Wir weisen auf Folgendes hin:
  - Aufgrund unterschiedlicher Materialien und Herstellungsverfahren kann es bei einer Serie oft auch in Abhängigkeit von den Lichtverhältnissen zu Farbunterschieden kommen.
  - Drucktechnisch bedingt kann es zu Farbabweichungen zwischen Prospekt/Katalog-Abbildungen und dem Produkt kommen.
  - Säurehaltige und/oder ätzende Reinigungsmittel können bei unsachgemäßer Verwendung Schäden verursachen.
  - Waren „II Sortierung“ bzw. „Mindersorte“ weichen in Design und Qualität nachteilig von Ware „I. Wahl“ ab.
2. Wir behalten uns handelsübliche Abweichungen bei Ausführungen, Farb- und Formgebung vor.
3. Führt der Käufer nachträgliche Veränderungen, insbesondere Dekorierungen oder technische Veränderungen an der von uns gelieferten Ware aus, so ist der Weiterverkauf unter unserer Marke nicht zulässig, es sei denn, dass wir den Änderungen vorher schriftlich zugestimmt haben.



# AGB ALLGEMEIN

## Allgemeine Verkaufs-, Lieferungs- und Zahlungsbedingungen

### IX. Mängelhaftung

1. Für die Rechte des Käufers bei Sach- und Rechtsmängeln gelten die gesetzlichen Vorschriften, soweit nachfolgend nichts anderes bestimmt ist. Unberührt bleiben insbesondere auch die gesetzlichen Sondervorschriften bei Endlieferung der Ware an einen Verbraucher (Lieferantenregress gem. §§ 478, 479 BGB).
2. Für die Untersuchung der Ware und Anzeige von Mängeln gilt § 377 HGB mit der Maßgabe, dass die Anzeigefrist bei offensichtlichen Mängeln zwei Wochen ab Ablieferung, bei nicht offensichtlich feststellbaren Mängeln zwei Wochen ab Entdeckung des Mangels beträgt.
3. Ist die Ware mangelhaft, können wir nach unserer Wahl den Mangel beseitigen (Nachbesserung) oder eine mangelfreie Sache liefern (Neulieferung).
4. Beanstandete Ware hat der Käufer sachgemäß zu lagern und zu behandeln.
5. Wir sind berechtigt, beanstandete Ware gemeinsam mit einem von uns beauftragten Sachverständigen oder einem Dritten zum Zwecke der Begutachtung und ggf. zur Erstellung von Kostenschätzungen u.ä. zu untersuchen. Stellt der Käufer uns die beanstandete Ware nicht innerhalb einer hierfür von uns gesetzten angemessenen Frist zur Untersuchung zur Verfügung, entfällt eine Mängelhaftung nach Ablauf der Frist.
6. Im Zuge einer von uns geschuldeten Nacherfüllung sind wir weder zum Ausbau der mangelhaften Sache noch zum erneuten Einbau verpflichtet, wenn wir ursprünglich nicht zum Einbau verpflichtet waren.
7. Mängelansprüche des Käufers, die auf Schadensersatz oder Ersatz vergeblicher Aufwendungen gerichtet sind, bestehen nach Maßgabe von Ziff. X und sind im Übrigen ausgeschlossen.
8. Die Gewährleistungsfrist beträgt für unsere Waren 5 Jahre ab Ablieferung. Bei Übernahme einer Garantie (§ 444 BGB) und sonstigen gesetzlichen Sonderregelungen zur Verjährung bleibt es bei der gesetzlichen Verjährungsfrist.
9. Unsere Mängelhaftung erstreckt sich nicht auf Schäden aufgrund von gewöhnlichem Verschleiß (z.B. Metallabrieb oder Abrieb durch abrasive Mittel), aufgrund von nachlassenden Oberflächeneigenschaften, die gemäß den bei Vertragsschluss geltenden anerkannten Regeln der Technik unvermeidbar sind, aufgrund von unsachgemäßer Verwendung der Ware, Nichteinhaltung der Reinigungs-, Pflege- und Nutzungshinweise oder Beschädigungen durch den Käufer oder Dritte.

### X. Haftung

1. Wir haften dem Käufer jeweils nach Maßgabe der gesetzlichen Vorschriften in folgenden Fällen auf Aufwendungs- und Schadensersatz (im Folgenden in dieser Ziff. X: „Schadensersatz“): bei einer Haftung nach dem Produkthaftungsgesetz; in Fällen des Vorsatzes oder bei arglistiger Täuschung; in Fällen grober Fahrlässigkeit; für die Verletzung des Lebens, des Körpers oder der Gesundheit; bei Übernahme einer Garantie durch uns; in Fällen des § 288 Abs. 6 S. 1 BGB sowie in allen anderen Fällen gesetzlich zwingender Haftung.
2. Wir haften dem Käufer außerdem bei der schuldhaften Verletzung von wesentlichen Vertragspflichten auf Schadensersatz nach Maßgabe der gesetzlichen Vorschriften. Wesentliche Vertragspflichten in diesem Sinn sind alle Pflichten, deren Verletzung die Erreichung des Vertragszwecks gefährdet sowie alle Pflichten, deren Erfüllung die ordnungsgemäße Durchführung des Vertrags überhaupt erst ermöglicht und auf deren Einhaltung der Käufer regelmäßig vertrauen darf. Soweit jedoch die Verletzung einer wesentlichen Vertragspflicht nur leicht fahrlässig erfolgt, sind Ansprüche des Käufers auf Schadensersatz der Höhe nach auf den typischen vorhersehbaren Schaden beschränkt.
3. Geraten wir mit unserer Leistung in Verzug, kann der Käufer eine innerhalb einer Lieferkette in einem anderen Vertragsverhältnis der Lieferkette wegen unseres Verzugs angefallene Vertragsstrafe oder Schadenspauschale uns gegenüber als Schaden nur geltend machen, wenn er uns vor Vertragsschluss auf die Gefahr eines solchen Schadens ausdrücklich hingewiesen hat. Andernfalls kann der Käufer eine von ihm geschuldete und bezahlte Vertragsstrafe oder Schadenspauschale als Verzugschaden nur in Höhe von maximal 5% des Nettowerts unseres Auftrags verlangen. Vorstehendes gilt entsprechend, wenn der Käufer uns auf Freistellung in Bezug auf solche Vertragsstrafen oder Schadenspauschalen in Anspruch nimmt.
4. Im Übrigen sind Schadensersatzansprüche des Käufers gleich aus welchem Rechtsgrund ausgeschlossen.
5. Soweit nach den vorstehenden Regelungen unsere Haftung eingeschränkt oder ausgeschlossen ist, gilt das auch für die persönliche Haftung unserer gesetzlichen Vertreter und Erfüllungsgehilfen.
6. Ansprüche des Kunden auf Schadensersatz verjähren innerhalb der gesetzlichen Verjährungsfristen ab gesetzlichem Fristbeginn.

### XI. Aufrechnung, Zurückbehaltungsrecht

1. Der Käufer kann nur mit fälligen Forderungen aufrechnen, die unbestritten oder rechtskräftig festgestellt sind.
2. Ein Zurückbehaltungsrecht des Käufers besteht nur für rechtskräftig titulierte oder unbestrittene Forderungen.

### XII. Schutzrechte

Sämtliche gewerblichen Schutzrechte und Urheberrechte an unseren Produkten, Formen, Abbildungen, Montageanleitungen, Berichten, Daten und sonstigen Unterlagen verbleiben bei uns bzw. unseren jeweiligen Lizenzgebern. Dem Käufer werden an diesen gewerblichen Schutzrechten und Urheberrechten keine Nutzungs- und/oder Verwertungsrechte eingeräumt.

### XIII. Geltung deutschen Rechts, Gerichtsstand

1. Es gilt das Recht der Bundesrepublik Deutschland mit Ausnahme der Regeln über den internationalen Warenkauf (CISG).
2. Handelt es sich bei dem Käufer um einen Kaufmann, der den Vertrag im Rahmen eines Handelsgeschäfts abschließt, eine juristische Person des öffentlichen Rechts oder ein öffentlich-rechtliches Sondervermögen, ist Gerichtsstand für alle Streitigkeiten aus und im Zusammenhang mit dem Vertrag unser Geschäftssitz.

Stand März 2020



[www.sanipa.de](http://www.sanipa.de)

## Sanipa Homepage

Hier finden Sie zahlreiche Informationen rund um das Sanipa Markensortiment sowie nützliche Tools, die Sie bei Ihrer täglichen Arbeit unterstützen.

- **Auftragsstatus-Abfrage rund um die Uhr**
- **Download von Montagezeichnungen, Montageanleitungen, Datenblättern etc.**
- **Fotorealistische Modellabbildungen**
- **Download von Bildern**
- **Artikelinformationen aller Kollektionen und Einzelmodelle**
- **dynamische Suche**
- **u.v.m.**



[www.facebook.com/sanipabadmoebel](http://www.facebook.com/sanipabadmoebel)

## Sanipa auf Facebook

Immer auf dem Laufenden bleiben mit einem Like der Sanipa facebook-Seite!

Neue Produkte, Veranstaltungshinweise, nützliche Informationen zu unseren Produkten oder nur Tipps & Tricks rund um das Thema Badezimmer. Auf facebook halten wir Sie immer auf dem aktuellen Stand.



[www.pinterest.de/sanipabadmoebel](http://www.pinterest.de/sanipabadmoebel)

## Sanipa auf Pinterest

Entdecken Sie auf dem Sanipa Pinterest Account Ideen und Inspirationen für kleine und große Bäder sowie für Badaccessoires und Zubehör aus dem Sanipa-Sortiment.



[www.instagram.com/sanipa\\_bad](http://www.instagram.com/sanipa_bad)

## Sanipa auf Instagram

Folgen Sie uns auf Instagram und lassen Sie sich von unseren Badmöbeln inspirieren.



**YouTube**

[www.youtube.com](http://www.youtube.com)

## Sanipa auf YouTube

Auf dem Sanipa YouTube Kanal finden Sie alle aktuellen Filme rund um das Thema Sanipa Badmöbel: Montage- und Installationsvideos, Kollektionsfilme oder Impressionen von Messen.



[www.sanipa.de](http://www.sanipa.de)

## Sanipa Live Messenger

Kommunizieren Sie Ihre Fragen mit uns über unseren "Live Messenger".

- **speichern des Chatverlaufs**
- **einmalige und freiwillige Eingabe der Kontaktdaten**
- **Anfragen auch außerhalb der Chatzeiten**
- **Sprachnachrichten und Datenübermittlung**

## Chatzeiten

**Montag bis Donnerstag**

7.00 bis 16.00 Uhr

**Freitag**

7.00 bis 12.00 Uhr

# SANIPA

Villeroy & Boch Group

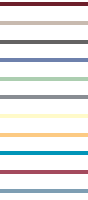

**Sanipa Badmöbel Treuchtlingen GmbH**

Markt Berolzheimer Straße 6

91757 Treuchtlingen

Germany

**Infoline** 09142 978978

**Internet** [www.sanipa.de](http://www.sanipa.de)