

**Plan Care**

**34912170800 Brausestange**

**PRODUKT**



**ZEICHNUNG**

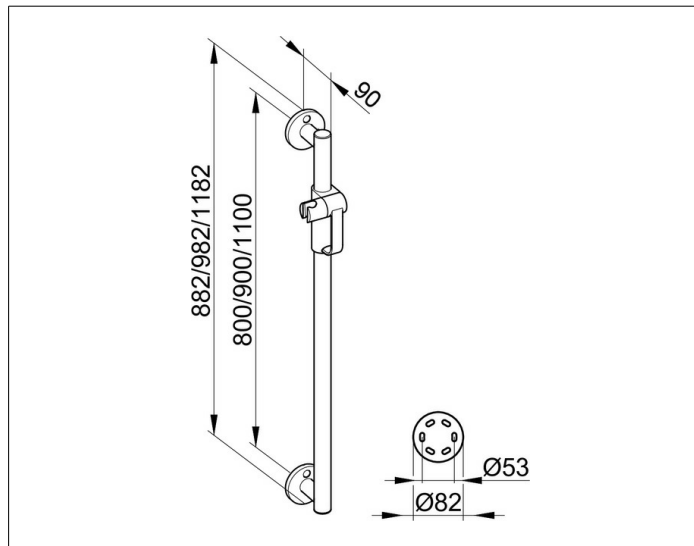

**PRODUKTBESCHREIBUNG**

komplett mit Brauseschieber,  
wahlweise rechts oder links verwendbar

**OBERFLÄCHE**

Aluminium silber-eloxiert (E6 EV1)/verchromt

**ABMESSUNG**

882 mm

**AUSSCHREIBUNGSTEXT**

KEUCO PLAN CARE Brausestange 34912170800  
Brausestange  
in Aluminium silber-eloxiert (E6 EV1)/verchromt,  
in ästhetischem, funktionalem und ergonomischem Design,  
komplett mit Brauseschieber,  
als Haltegriff bis 115 kg belastbar,  
antistatisch, leicht zu reinigen,  
Rohrdurchmesser 33 mm, Rosettendurchmesser 82 mm,  
Achismaß 800 mm, bei einer Gesamthöhe von 882 mm  
Ausladung 90 mm, Wandabstand 57 mm,  
Die Brausestange wird verdeckt angebracht

Im Lieferumfang enthalten:  
2 x Befestigungs-Set 1  
Art.-Nr. 34990000100 (je 1 x pro Wandbefestigung)

Weitere Befestigungs-Sets  
(je nach Ankergrund/Mauerwerk):  
2 x Befestigungs-Set 4 (Art.-Nr. 34990000200) oder  
2 x Befestigungs-Set 7 (Art.-Nr. 34993000200)