

Jet Project

Návod k obsluze

Návod na obsluhu

Kezelési útmutató

Upute za uporabu

Instrucțiuni de utilizare

Navodilo za uporabo

Инструкция за работа

Lietošanas instrukcija

Naudojimo instrukcija

Kullanım Kılavuzu

操作说明

사용 설명서

使用説明書

دليل تشغيل

Bedienungsanleitung

cs	4
sk	14
hu	24
hr	34
ro	44
sl	54
bg	64
lv	74
lt	84
tr	94
zh	104
ko	114
ja	124
ar	134
de	144

Obsah

1. Přehledné nákresy	5
1.1 Vybavení	5
1.2 Ovládací prvky	5
2. Pro Vaši bezpečnost	6
2.1 Použití v souladu s určením	6
2.2 Bezpečnostní upozornění	6
3. Popis symbolů	7
4. Informace o produktu	8
4.1 Trysky Jet	8
Trysky	8
Druhy masáže	8
5. Obsluha	8
5.1 Zapnutí vířivé vany	8
5.2 Vypnutí vířivé vany	8
5.3 Trysky Jet	8
Zapnutí/vypnutí	8
Změna druhu masáže	9
Změna směru masážního proudu	9
6. Čištění a péče	9
6.1 Dezinfekce vířivého systému	9
Jak často?	9
Jak?	9
6.2 Sanitární akrylát	10
Čištění	10
Poškození	10
6.3 Ovládací prvky	10
6.4 Odpadní a přetoková armatura	10
7. Likvidace	10
8. Údržba	11
9. Pomoc v případě problému	11
10. Technické údaje	11
10.1 Typový štítek	11
10.2 Identifikační údaje	12
10.3 Materiály	12
10.4 Automatická doba vypnutí	12

1. Přehledné nákresy

1.1 Vybavení



Trysky Jet
6 bočních trysek

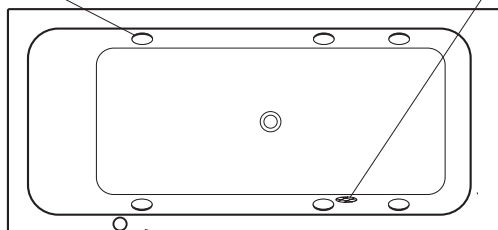

Kryt nasávání

Ovládací prvky

1.2 Ovládací prvky

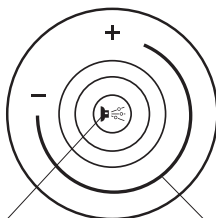

Tlačítko „Jet“
Zapnutí/vypnutí trysek Jet

Regulátor vzduchu
Změna intenzity trysek Jet

2. Pro Vaši bezpečnost

Abyste z Vašeho produktu měli dlouho radost, pozorně si přečtěte tento návod k obsluze, zvláště pak bezpečnostní upozornění.

Návod k obsluze pečlivě uschovejte a případně jej předejte novému majiteli.

Všechny dokumenty k výrobku jsou ke stažení na internetu, na www.duravit.com.

2.1 Použití v souladu s určením

Vířivá vana je určena výhradně pro soukromé použití, které zahrnuje použití v hotelových pokojích, domovech apod. Lékařské použití je vyloučeno. Použití je omezeno na vnitřní část domu. Vana slouží pouze ke koupání a po každém použití se musí vypustit. Jakékoliv jiné použití se považuje za použití v rozporu s určením. Za následky použití v rozporu s určením společnost Duravit AG neručí.

2.2 Bezpečnostní upozornění

Pozorně si přečtěte následující bezpečnostní upozornění a řiďte se jimi!

Odstraňte elektrické přístroje, na jejichž základě by mohlo hrozit nebezpečí zásahu elektrickým proudem.

- Ujistěte se, že se v blízkosti vířivé vany nenacházejí žádné elektrické přístroje.

Tento produkt je určen pouze pro použití dospělými osobami.

- Děti a osoby, které nedisponují dostatečnými znalostmi nebo zkušenostmi se zacházením s výrobkem nebo které mají omezené tělesné, sensorické nebo duševní schopnosti, smí výrobek používat pouze po poučení o bezpečném používání výrobku nebo pod dozorem.
- Zajistěte, aby si děti s výrobkem nehrály.

Před každou koupelí zkontrolujte, zda není vířivá vana poškozena.

- Zkontrolujte především kryt nasávání. Pokud by něco bylo poškozené (praskliny, ulomené rohy...), nesmí se vířivá vana používat (ani ke koupání).

Koupejte se jen když jste úplně zdraví.

- Nepoužívejte vířivou vanu při symptomech chřipky, chřipkovém onemocnění nebo nakažlivých chorobách.
- V případě zdravotních omezení, především poruch krevního tlaku, sklonů ke krvácení, srdečních nebo žilních onemocnění, akutních zánětů resp. infekcí, nízkého nebo vysokého krevního tlaku, problémů s krevním oběhem, cukrovky nebo těhotenství

konzultujte použití s lékařem.

- V případě užívání léků konzultujte použití s lékařem.
- Nepoužívejte vířivou vanu v případě požití alkoholu nebo jiných omamných látek.
- Nekoupejte se bezprostředně po těžké tělesné námaze.

Nevolte příliš vysokou teplotu koupele a koupejte se jen tak dlouho, jak Vám to dělá dobře.

- Teplota koupele by u dospělých neměla překročit 40 °C/104 °F, u dětí se teplota koupele pohybuje mezi 36-38 °C/97-100 °F.
- Nebezpečí hypertermie (přehřátí těla). Při prvních náznacích ihned vířivou vanu opusťte. Příliš dlouhé pobývání ve velmi horké koupeli může způsobit hypertermii. Při ní je o několik stupňů překročena správná vnitřní teplota těla, která činí cca 37 °C/99 °F. Jejímí možnými důsledky jsou neschopnost pociťovat horko, únava a malátnost, neschopnost opustit vířivou vanu, bezvědomí a nebezpečí utonutí,...

Poškození vířivé vany vápenitou vodou.

- Napouštějte vířivou vanu pouze pitnou vodou s tvrdostí 1 - 1,5 mmol/l (5,6 - 8,4°dH).

Používejte pouze vhodné příměsi do koupele.

- Používejte pouze příměsi do koupele určené pro vířivé vany.
- Použití příměsí do koupele tvořících pěnu se z důvodu tvorby pěny vířivým systémem nedoporučuje.
- Z důvodu možných usazenin se nedoporučuje použití koupacích solí, bahenních lázní apod.

3. Popis symbolů

Následující výstražné symboly vás upozorní na nebezpečné úkony:



Popisuje nebezpečnou situaci, která může mít za následek lehká zranění, pokud se jí nezabrání.

OZNÁMENÍ

Popisuje škody, které se netýkají osob.

Používají se následující symboly:

- ! Zde naleznete nějaký tip!
- > Zde budete vyzváni k provedení nějakého úkolu.

4. Informace o produktu

4.1 Trysky Jet

Trysky

6 trysek Jet (trysek s provzdušněnou vodou) uspořádaných v boční stěně vany vytváří blahodárný masážní účinek.

Druhy masáže

- Vodní masáž
- Vodní a vzduchová masáž (intenzita masáže je variabilní)

5. Obsluha

OZNÁMENÍ

Dezinfikujte vířivý systém před prvním použitím, po každé desáté koupeli, minimálně však jednou za měsíc, a po delších prostojích.

5.1 Zapnutí vířivé vany

OZNÁMENÍ

Po použití opět vypněte hlavní vypínač.

> Zapněte hlavní vypínač.

5.2 Vypnutí vířivé vany

> Vypněte hlavní vypínač.



5.3 Trysky Jet

Zapnutí/vypnutí

Předpoklad: Stav vody 5 cm nad nejvýše umístěnou tryskou.

- > Stiskněte tlačítko „Jet“.
Trysky se zapnou/vypnou.

Změna druhu masáže

- > Pootočte regulátorem vzduchu.
K vodní masáži se přidá vzduch.

Změna směru masážního proudu

- > Otáčejte kuličkou trysky Jet, dokud vám není směr masážního proudu příjemný.

6. Čištění a péče

OZNÁMENÍ

Poškození povrchů nesprávnými čisticími prostředky.

- Nepoužívejte abrazivní, agresivní nebo chemické čisticí prostředky.

6.1 Dezinfekce vířivého systému

Jak často?

Dezinfikujte vířivý systém před prvním použitím, po každé desáté koupeli, minimálně však jednou za měsíc a po delších prostojích.

Jak?



UPOZORNĚNÍ

Chlorový bělicí louh dráždí kůži.

- > Dodržujte bezpečnostní pokyny uvedené na dezinfekčním prostředku.
- > Během dezinfekce se ve vířivé vaně NEKOUPEJTE.

- > Zajistěte dobré větrání místnosti během provádění dezinfekce.
- > Naplňte vanu vodou.
- > Přidejte do vody dvouprocentní chlorový bělicí louh podle údajů výrobce (cca 15 ml).
- > Zapněte trysky Jet na 5 minut, aby se propláchl všechna vedení.
- > Nechte vodu ve vaně 5 minut stát.
- > Znovu zapněte trysky Jet na 5 minut.
- > Vypusťte vodu a vypláchněte vanu.
- > Naplňte vanu znovu vodou.

- > Zapněte trysky Jet na 5 minut.
- > Vypusťte vodu.
- > V případě nutnosti postup opakujte.

6.2 Sanitární akrylát

Čištění

- > Akrylátové části vyčistěte měkkým, vlhkým hadrem.
- > K příležitostnému základnímu čištění a odstranění ulpívajících skvrn použijte ošetrující sadu pro péči o akrylátové povrchy Duravit (č. výr. #790301000000000).
- > Silnější nečistoty odstraňte pomocí teplé vody a tekutého čisticího prostředku, prostředku na mytí nádobí nebo mýdlového louhu.

Poškození

- > Škrábance a jiná povrchová poškození odstraňte pomocí sady pro péči a opravu akrylových povrchů, kterou dodává společnost Duravit (č. výr. #790302000000000).

6.3 Ovládací prvky

- > Čistěte ovládací prvky měkkým, vlhkým hadrem.

6.4 Odpadní a přetoková armatura

- > Čistěte odpadní a přetokovou armaturu měkkým, vlhkým hadrem.

7. Likvidace



Proveďte ekologickou likvidaci obalu.

Vířivá vana se musí podle předpisů příslušné země předat k řádné, ekologické likvidaci. Elektronické součásti musí být předány k recyklaci. Informujte se u vašeho příslušného sběrného dvora.

8. Údržba

Proudový chránič

Kontrolujte pravidelně proudový chránič (RCD) provozovatele podle popisu v jeho návodu k obsluze.

9. Pomoc v případě problému



UPOZORNĚNÍ

Vířivou vanu smí opravovat pouze vyškolení instalatéři sanitárních zařízení resp. elektroinstalatéři.

Problém	Možná příčina	Řešení problému
Tvorba pěny	Mýdlo nebo šampon ve vodě na koupání.	> Vypněte vířivý systém. > Naplňte vanu čerstvou vodou.
Vířivý systém se spustí jen na krátkou dobu.	Příliš nízký stav vody.	> Doplněte vodu, až 5 cm nad nejvýše položenou trysku. > Držte déle stisknuté tlačítko „Jet“.
Vířivý systém se nespustí.	Vypnutý hlavní vypínač.	> Zapněte hlavní vypínač.
	Vypnutá hlavní pojistka.	> Zapněte hlavní pojistku.
	Zareagoval ochranný vypínač chybného proudu (RCD) nebo samočinná pojistka.	> Odpojte vanu od elektrické sítě. > Zavolejte zákaznický servis.

10. Technické údaje

10.1 Typový štítek

Typový štítek naleznete na zadní straně návodu k obsluze nebo v technickém prostoru vířivé vany.

Tento produkt odpovídá všem příslušným směrnici EU.

DIN EN 12764, DIN EN 60335-2-60, IEC 60335-2-60

10.2 Identifikační údaje

Jmenovité napětí	220 - 240 V ~ (AC)
Frekvence	760xxx 00 0 JP 10x0: 50 Hz 760xxx 00 0 JP 10x6: 60 Hz
Max. jmenovitý výkon	viz typový štítek
Druh ochrany	IP X5 ochrana proti tryskající vodě (ze všech směrů)
Ochranná třída	1

10.3 Materiály

Vana	sanitární akryl
Kryt trysek	plast, pochromovaný
Ovládací prvky	plast/mosaz, pochromovaný
Odpadní a přetoková armatura	plast/mosaz, pochromovaný

10.4 Automatická doba vypnutí

Trysky Jet	20 minut po aktivaci
------------	----------------------

Obsah

1. Prehľadné obrázky	15
1.1 Výbava	15
1.2 Ovládacie prvky	15
2. Pre Vašu bezpečnosť	16
2.1 Použitie podľa určenia	16
2.2 Bezpečnostné pokyny	16
3. Popis symbolov	17
4. Informácie o výrobku	18
4.1 Jet trysky	18
Trysky.....	18
Druhy masáží.....	18
5. Obsluha	18
5.1 Zapnutie vírivej vane	18
5.2 Vypnutie vírivej vane	18
5.3 Jet trysky	18
Zapnutie/vypnutie.....	18
Zmena druhu masáže.....	19
Nasmerovanie masážneho lúča.....	19
6. Čistenie a ošetrovanie	19
6.1 Dezinfekcia vírivého systému	19
Ako často?.....	19
Ako?.....	19
6.2 Sanitárny akryl	20
Čistenie.....	20
Poškodenia.....	20
6.3 Ovládacie prvky	20
6.4 Odpadová a prepadová súprava	20
7. Likvidácia	20
8. Údržba	21
9. Pomoc v prípade problému	21
10. Technické údaje	21
10.1 Typový štítok	21
10.2 Charakteristické údaje	22
10.3 Materiály	22
10.4 Automatická doba vypnutia	22

1. Prehľadné obrázky

1.1 Výbava



Jet trysky
6 bočných trysiek

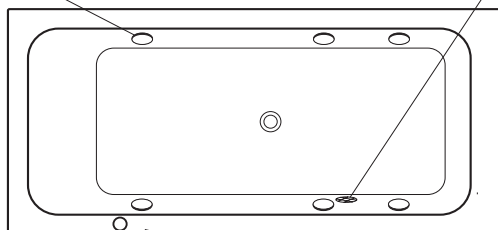

Kryt nasávania

Ovládacie prvky

1.2 Ovládacie prvky

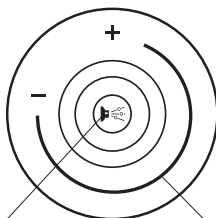

Tlačidlo „Jet“
Zapnúť/vypnúť Jet trysky

Regulátor vzduchu
Zmeniť intenzitu Jet trysiek

2. Pre Vašu bezpečnosť

Aby Vám Váš výrobok robil radosť dlhé roky, pozorne si prečítajte tento návod na obsluhu, a to najmä bezpečnostné pokyny.

Návod na obsluhu starostlivo uschovajte a prípadne ho odovzdajte novému majiteľovi. Celá dokumentácia k výrobku je dostupná na stiahnutie na internetovej stránke www.duravit.com.

2.1 Použitie podľa určenia

Vírivá vaňa je určená výlučne na prevádzku v súkromnej sfére, ktorá zahŕňa jej využitie v hotelových izbách, ubytovniach a pod., použitie vírivej vane na medicínske účely je zakázané. Smie sa používať iba v interiéroch budov. Služi výlučne na kúpanie a po každom použití sa musí vypustiť.

Akékoľvek iné použitie je v rozpore s predpísaným určením. Duravit AG nepreberá žiadne ručenie za následky spôsobené iným používaním než na stanovený účel.

2.2 Bezpečnostné pokyny

Nasledujúce bezpečnostné pokyny si starostlivo prečítajte a dodržujte ich!

Odstráňte elektrické prístroje, hrozí nebezpečenstvo zásahu elektrickým prúdom.

- Uistite sa, že sa v blízkosti vírivej vane nenachádzajú žiadne elektrické prístroje.

Tento výrobok smú používať iba dospelé osoby.

- Deti alebo osoby, ktoré nemajú dostatočné znalosti alebo skúsenosti s používaním výrobku, prípadne ktoré majú obmedzené telesné, zmyslové alebo duševné schopnosti, smú tento výrobok používať iba po vysvetlení bezpečného spôsobu jeho používania alebo pod dozorom inej osoby.
- Nedovoľte, aby sa s výrobkom hrali deti.

Pred každým použitím vírivej vane skontrolujte, či nie je poškodená.

- Skontroluje predovšetkým kryt nasávania. V prípade poškodenia (trhlina, zlomené rohy...) sa vírivá vaňa nesmie používať (ani na kúpanie).

Kúpte sa len vtedy, ak ste úplne zdraví.

- Vo vani sa nekúpte, keď máte príznaky chrípky, chrípkového infektu alebo nákazlivej choroby.
- Pri zdravotných obmedzeniach, predovšetkým pri poruchách krvného tlaku, náchylnosti na krvácanie, ochoreniach srdca a ciev, akútnom zápale, resp. infektoch,

nízkom alebo vysokom krvnom tlaku, problémoch s krvným obehom, diabetes alebo počas tehotenstva konzultujte používanie najprv s lekárom.

- Ak užívate lieky, konzultujte používanie najprv s lekárom.
- Nekúpte sa po požití alkoholu ani iných omamných prostriedkov.
- V žiadnom prípade nepoužívajte vaňu po ťažkej telesnej námahe.

Teplota vody pri kúpaní nesmie byť príliš vysoká a v kúpeli zostaňte len tak dlho, kým je vám to príjemné.

- Teplota kúpeľa by nemala prekročiť 40 °C/104 °F pre dospelých, pre deti musí byť teplota v rozmedzí 36 – 38 °C/97 – 100 °F.
- Riziko hypertermie (prehriatie tela). Pri prvých príznakoch ihneď opustite vírivú vaňu. Dlhé zotrúvanie vo veľmi teplej vode môže viesť k hypertermii. Normálna teplota tela cca 37 °C/99 °F sa pritom prekročí o niekoľko stupňov. Možnými následkami sú napr. neschopnosť cítiť horúčavu, únava a letargia, neschopnosť opustiť vírivú vaňu, bezvedomie a riziko utopenia...

Poškodenie vírivej vane vápenatou vodou.

- Vírivú vaňu naplňte iba pitnou vodou s tvrdosťou 1 – 1,5 mmol/l (5,6 – 8,4 °dH).

Používajte iba vhodné prísady do kúpeľa.

- Používajte iba prísady do kúpeľa určené pre vírivé vane.
- Neodporúča sa používať penivé prísady do kúpeľa, pretože vírivý systém vane spôsobí intenzívne penenie.
- Neodporúča sa používať soli do kúpeľa, bahenné kúpele a pod., pretože vo vírivom systéme sa môžu tvoriť usadeniny.

3. Popis symbolov

Na nebezpečné kroky upozorňujú nasledujúce výstražné značky:



UPOZORNENIE

Opisuje nebezpečnú situáciu, ktorá môže mať za následok ľahké poranenia, a preto jej treba predísť.

OZNÁMENIE

Opisuje škody, ktoré sa netýkajú osôb.

Používajú sa tieto symboly:

- ! Tu nájdete tip!
- > Tu ste vyzvaní, aby ste konali.

4. Informácie o výrobku

4.1 Jet trysky

Trysky

6 Jet trysiek (vodno-vzduchových trysiek) umiestnených v bočnej stene vytvára blahodarne pôsobiaci masážny účinok.

Druhy masáží

- Vodná masáž
- Vodno-vzduchová masáž (intenzita masáže je nastaviteľná)

5. Obsluha

OZNÁMENIE

Vírivý systém dezinfikujte pred prvým použitím, po každom desiatom kúpeli, ale minimálne raz mesačne, ako aj po dlhšom období nepoužívania.

5.1 Zapnutie vírivej vane

OZNÁMENIE

Hlavný vypínač po použití znovu vypnite.

> Zapnite hlavný vypínač.

5.2 Vypnutie vírivej vane

> Vypnite hlavný vypínač.



5.3 Jet trysky

Zapnutie/vypnutie

Predpoklad: hladina vody 5 cm nad najvyššou tryskou.

- > Stlačte tlačidlo „Jet“.
Trysky sa zapnú/vypnú.

Zmena druhu masáže

- > Odkrúťte regulátor vzduchu.
Vodnej masáži sa privádza vzduch.

Nasmerovanie masážneho lúča

- > Otáčajte guľou Jet trysky, až kým nenájdete smer masážneho lúča, ktorý je pre vás najpríjemnejší.

6. Čistenie a ošetrovanie

UPOZORNENIE

Poškodenie povrchu nesprávnymi čistiacimi prostriedkami.

- Nepoužívajte abrazívne, agresívne ani chemické čistiace prostriedky.

6.1 Dezinfekcia vírivého systému

Ako často?

Vírivý systém dezinfikujte pred prvým použitím, po každom desiatom kúpeli, ale minimálne raz mesačne, ako aj po dlhšom období nepoužívania.

Ako?



UPOZORNENIE

Chlórový bieliaci lúh dráždi pokožku.

- > Dodržiavajte bezpečnostné pokyny dezinfekčného prostriedku.
- > Počas dezinfikovania sa **NEKÚPTE** vo vani.

- > Počas dezinfikovania zabezpečte dobré vetranie miestnosti.
- > Naplňte vaňu vodou.
- > Podľa pokynov od výrobcu pridajte do vody 2 % chlórový bieliaci lúh (cca 15 ml).
- > Na 5 minút zapnite Jet trysky, aby sa prepláchli všetky potrubia.
- > Vodu vo vani nechajte 5 minút odstáť.
- > Jet trysky znovu zapnite na 5 minút.
- > Vypustite vodu a vypláchnite vaňu.

- > Opäť naplňte vaňu vodou.
- > Zapnite Jet trysky na 5 minút.
- > Vypustite vodu.
- > V prípade potreby postup zopakujte.

6.2 Sanitárny akryl

Čistenie

- > Akryl čistite mäkkou, vlhkou handričkou.
- > Na príležitostné základné vyčistenie, ako aj na odstránenie odolných ťlakov použite súpravu Duravit na ošetrovanie akrylových povrchov (č. výr. # 790301 00 0 00 0000).
- > Odolné znečistenie odstráňte teplou vodou a tekutým čistiacim prostriedkom, prosriedkom na umývanie riadu alebo mydlovým roztokom.

Poškodenia

- > Škrabance a iné povrchové poškodenia odstráňte súpravou Duravit na ošetrovanie a opravy akrylových povrchov (č. výr. # 790302 00 0 00 0000).

6.3 Ovládacie prvky

- > Obslužné prvky čistite mäkkou, vlhkou handričkou.

6.4 Odpadová a prepadová súprava

- > Odpadovú a prepadovú súpravu čistite mäkkou, vlhkou handričkou.

7. Likvidácia



Obal zlikvidujte ekologickým spôsobom.

Vírivú vaňu musíte podľa predpisov platných vo vašej krajine zanieŤ na oficiálne zberné miesto. Elektronické časti sa musia odovzdať na recykláciu. Informujte sa na vašom príslušnom zbernom mieste.

8. Údržba

Prúdový chránič

Zabudovaný prúdový chránič (RCD) pravidelne kontrolujte tak, ako je uvedené v jeho návode na obsluhu.

9. Pomoc v prípade problému



UPOZORNENIE

Vírivú vaňu smú opravovať iba vyškolení inštalatéri sanitárnych zariadení, resp. elektroinštalatéri.

Problém	Možná príčina	Odstránenie problému
Tvorba peny	Mydlo alebo šampón vo vode na kúpanie.	> Vypnite vírivý systém. > Naplňte vaňu čerstvou vodou.
Vírivý systém sa zapne iba na chvíľu.	Príliš nízka hladina vody.	> Dopustíte vodu, až kým nebude jej hladina siahť 5 cm nad najvyššiu trysku. > Chvíľu podržte stlačené tlačidlo „Jet“.
Vírivý systém sa nezapína.	Vypnutý hlavný spínač.	> Zapnite hlavný vypínač.
	Vyhodená hlavná poistka.	> Zapnite hlavnú poistku.
	Aktivoval sa prúdový chránič (RCD) alebo poistkový automat.	> Odpojte vaňu od elektrickej siete. > Zavolajte zákaznický servis.

10. Technické údaje

10.1 Typový štítok

Typový štítok sa nachádza na zadnej strane návodu na obsluhu alebo v technickej oblasti vírivej vane.

Tento výrobok zodpovedá všetkým príslušným smerniciam EÚ.

DIN EN 12764, DIN EN 60335-2-60, IEC 60335-2-60

10.2 Charakteristické údaje

Menovité napätie	220 – 240 V ~ (AC)
Frekvencia	760xxx 00 0 JP 10x0: 50 Hz 760xxx 00 0 JP 10x6: 60 Hz
Max. menovitý výkon	pozri typový štítok
Krytie	IP X5, chránené proti striekajúcej vode (zo všetkých smerov)
Trieda ochrany	1

10.3 Materiály

Vaňa	Sanitárny akryl
Kryt trysiek	Plast, pochrómovaný
Ovládacie prvky	Plast/mosadz, pochrómované
Odpadová a prepádová súprava	Plast/mosadz, pochrómované

10.4 Automatická doba vypnutia

Jet trysky	20 minút po aktivácii
------------	-----------------------

Tartalom

1. Áttekintési képek	25
1.1 Felszereltség	25
1.2 Kezelőelemek	25
2. Biztonsága érdekében	26
2.1 Rendeltetésszerű használat	26
2.2 Biztonsági tudnivalók	26
3. A szimbólumok ismertetése	27
4. Termékinformációk	28
4.1 Jet-fúvókák	28
Fúvókák	28
A masszázs fajtái	28
5. Kezelés	28
5.1 A hidromasszázs kád bekapcsolása	28
5.2 A hidromasszázs kád kikapcsolása	28
5.3 Jet-fúvókák	29
Be-/kikapcsolás	29
A masszázs fajtájának változtatása.....	29
A masszírozó sugár irányának változtatása	29
6. Tisztítás és ápolás	29
6.1 A hidromasszázs-rendszer fertőtlenítése	29
Milyen gyakran?	29
Hogyan?.....	29
6.2 Szaniterakril	30
Tisztítás	30
Sérülések.....	30
6.3 Kezelőelemek	30
6.4 Le- és túlfolyó garnitúra	30
7. Ártalmatlanítás	31
8. Karbantartás	31
9. Segítség probléma esetén	31
10. Műszaki adatok	32
10.1 Típustábla	32
10.2 Termékjellemzők	32
10.3 Anyagok	32
10.4 Automatikus kikapcsolási idő	32

1. Áttekintési képek

1.1 Felszereltség



Jet-fúvókák
6 oldalifúvóka

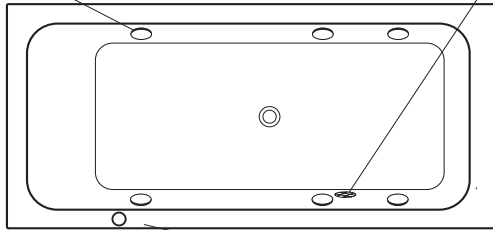

Beszívófedét

Kezelőelemek

1.2 Kezelőelemek

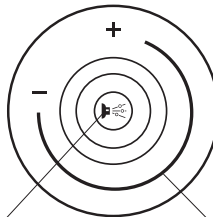

„Jet” gomb
A jet-fúvókák be-/kikapcsolása

Levegő-szabályozó
A jet-fúvókák erősségének változtatása

2. Biztonsága érdekében

Annak érdekében, hogy hosszú évekig örömet lelje a termékben, olvassa el figyelmesen ezt a kezelési útmutatót, különösen a biztonsági tudnivalókat.

Őrizze meg gondosan a kezelési útmutatót, és adott esetben adja tovább az új tulajdonosnak.

A termékhez kapcsolódó összes dokumentumot letöltheti az internetről, a www.duravit.com weboldalról.

2.1 Rendeltetészerű használat

A hidromasszázs kád kizárólag magánhasználatra készült, ami magában foglalja a szállodai szobákban és otthonokban történő használatot is, de gyógyászati célú felhasználásra nem alkalmas. A használat a ház belső terére korlátozott. Kizárólag fürdés céljára szolgál, és minden használat után ki kell üríteni.

Mindenféle más használat rendeltetésellenesnek minősül. A rendeltetésellenes használat következményeért a Duravit AG nem vállal semmilyen felelősséget.

2.2 Biztonsági tudnivalók

Olvassa el figyelmesen és kövesse az alábbi biztonsági utasításokat!

Távolítsa el az elektromos készülékeket az esetleges áramütés veszélye miatt.

- Gondoskodjon arról, hogy ne legyenek elektromos készülékek a hidromasszázs kád közelében.

Ez a termék csak felnőtt személyek általi használatra készült.

- Gyermekek és olyan személyek, akik nem rendelkeznek megfelelő ismeretekkel vagy tapasztalattal a termék használatát illetően, valamint a testi, érzékszervi vagy szellemi képességeikben korlátozott személyek a terméket kizárólag a termék biztonságos használatáról szóló útmutató alapos tanulmányozása után vagy felügyelet mellett használhatják.
- Ügyeljen rá, hogy gyerekek ne játsszanak a termékkel.

Minden fürdés előtt ellenőrizze, hogy nem sérült-e a hidromasszázs kád.

- Mindenekelőtt ellenőrizze a beszívó mechanizmus fedelét. Ha valami sérült lenne (repedések, letört sarkok ...), akkor a hidromasszázs kádat nem szabad használni (fürdésre sem).

Csak akkor fürödjön, ha teljesen egészséges.

- Ne fürödjön, ha influenza tünetei, influenzás fertőzés vagy fertőző betegségek jelentkeznek.

- Ha nem teljesen egészséges, legfőképpen ha nincs rendben vagy ingadozik a vérnyomása, ha szív- vagy érrendszeri megbetegedésben szenved, akut gyulladása vagy fertőzése van, alacsony vagy magas a vérnyomása, keringési zavarai vannak, cukorbeteg vagy várandós, használat előtt forduljon orvoshoz.
- Ha gyógyszert szed, használat előtt kérje ki orvosa tanácsát.
- Ne fürödjön alkohol vagy más bódító szer fogyasztása esetén.
- Ne használja a kádat közvetlenül erős testi igénybevételt követően.

Ne használjon túl forró fürdővizet, és csak annyi ideig fürödjön, ameddig az Önnek jól esik.

- Felnőtteknél ne legyen a fürdési hőmérséklet 40 °C/104 °F fölött. Gyermekeknél 36-38 °C/97-100 °F között legyen a hőmérséklet.
- Hipertermia (a test túlmelegedésének) veszélye áll fenn. Ennek első jelére hagyja el azonnal a hidromassázs-kádat. A nagyon meleg fürdővízben való, hosszan tartó időzés hipertermiához vezethet. A test hőmérséklete ilyenkor több fokkal is túllépheti a kb. 37 °C/99 °F szabályos belső hőmérsékletet. Ennek a következményeként nem érzékeli a meleget, fáradt, letargikus lesz, képtelen lesz elhagyni a hidromassázs-kádat, elájulhat és fulladás veszélye állhat fenn.

Vízköves víz miatt megsérülhet a hidromassázs-kád.

- A hidromassázs-kádat csak 1 - 1,5 mmol/l keménységű vízzel töltsse fel (5,6 - 8,4°dH).

Csak megfelelő kiegészítőket használjon a fürdéshez.

- Csak hidromassázs-kádhoz megfelelő kiegészítőket használjon a fürdéshez.
- A hidromassázs-rendszer által létrehozott habképződés miatt nem ajánlott habzó fürdő-készítményeket használni.
- Többek között a hidromassázs-rendszerben történő lerakódások miatt nem ajánlatos fürdőszókat és iszappakolásokat használni.

3. A szimbólumok ismertetése

A következő figyelmeztető jelek veszélyes lépésekre hívják fel a figyelmét:



Veszélyt jelez, amely enyhe sérüléseket okozhat, ha nem kerülik el.



Olyan károkat jelez, amelyek nem személyi sérülésekre vonatkoznak.

A következő szimbólumokat használjuk:

! Itt egy tippet találhat!

> Itt valamilyen tevékenységre kap felszólítást.

4. Termékinformációk

4.1 Jet-fúvókák

Fúvókák

Az oldalfalban elhelyezett 6 jet-fúvóka (víz- és levegőfúvóka) jótékony masszírozó hatást fejt ki.

A masszázs fajtái

- Vízmassázs
- Víz- és levegőmasszázs (a masszázs erőssége változtatható)

5. Kezelés

FELHÍVÁS

Az első használat előtt, minden tizedik fürdés után, de havonta legalább egyszer, valamint a hosszabb állásidők után fertőtlenítse a hidromasszázs-rendszert.

5.1 A hidromasszázs kád bekapcsolása

FELHÍVÁS

Használat után kapcsolja ismét ki a főkapcsolót.

> Kapcsolja be a főkapcsolót.

5.2 A hidromasszázs kád kikapcsolása

> Kapcsolja ki a főkapcsolót.



5.3 Jet-fúvókák

Be-/kikapcsolás

Előfeltétel: a vízszint 5 cm-rel a legmagasabb fúvóka fölött van.

> Nyomja meg a „Jet” gombot.

A fúvókák be-/kikapcsolnak.

A masszázs fajtájának változtatása

> Nyissa ki a levegőszabályozót.

A vízmasszázsához levegő jut a rendszerbe.

A masszírozó sugár irányának változtatása

> Fordítsa el a jet-fúvóka gömbjét addig, amíg a masszírozó sugár iránya a legkellèmesebb nem lesz az Ön számára.

6. Tisztítás és ápolás

FELHÍVÁS

A nem megfelelő tisztítószer miatt megsérülhetnek a felületek.

- Ne használjon súroló hatású, agresszív vagy vegyi tisztítószereket.

6.1 A hidromasszázs-rendszer fertőtlenítése

Milyen gyakran?

Az első használat előtt, minden tizedik fürdés után, de havonta legalább egyszer, valamint a hosszabb állásidők után fertőtlenítse a hidromasszázs-rendszert.

Hogyan?



FIGYELEM

A klóros fehérítő lúgok ingerlik a bőrt.

> Vegye figyelembe a fertőtlenítőszer biztonsági tudnivalóit.

> Fertőtlenítés közben NE fürödjön a kádban.

- > Fertőtlenítés közben gondoskodjon a helyiség jó szellőzéséről.
- > Töltse fel a kádat vízzel.
- > A gyártó adatai szerint adja hozzá a vízhez a 2%-os klóros fehérítő lúgot (kb. 15ml).
- > Kapcsolja be 5 percre a jet-fúvókákat úgy, hogy minden vezeték átöblítése megtörténjen.
- > Hagyja 5 percig állni a vizet a kádban.
- > Kapcsolja be ismét 5 percre a jet-fúvókákat.
- > Engedje le a vizet, és öblítse ki a kádat.
- > Töltse fel újból vízzel a kádat.
- > Kapcsolja be 5 percre a jet-fúvókákat.
- > Engedje le a vizet.
- > Szükség esetén ismételje meg a folyamatot.

6.2 Szaniterakril

Tisztítás

- > Az akrilfelületeket puha, nedves törlőkendővel tisztítsa meg.
- > Az esetenkénti alaptisztításhoz és a makacs foltok eltávolításához használja az akrilfelületekhez való Duravit ápolókészletet (cikksz.# 790301 00 0 00 0000).
- > Az erősebb szennyeződések megemlékezésére meleg vízzel és folyékony tisztítószerrel, mosogatószerrel vagy szappanoldattal távolítsa el.

Sérülések

- > A karcolásokat és egyéb felületi sérüléseket az akrilfelületekhez való Duravit ápoló- és javítókészlettel távolítsa el (cikkszám: # 790302 00 0 00 0000).

6.3 Kezelőelemek

- > A kezelőelemeket puha, nedves ruhadarabbal tisztítsa meg.

6.4 Le- és túlfolyó garnitúra

- > A le- és túlfolyó garnitúrát puha, nedves ruhadarabbal tisztítsa meg.

7. Ártalmatlanítás



A csomagolást környezetbarát módon ártalmatlanítsa.

A hidromasszázs kádat az országos előírások szerint, szabályos, környezetbarát módon kell ártalmatlanítani. Az elektronikus elemeket újrahasznosítható módon kell ártalmatlanítani. Kérjen információt az illetékes hulladékkezelőnél.

8. Karbantartás

Életvédelmi-relé

Ellenőrizze rendszeresen a helyszíni életvédelmi-relét (RCD) annak kezelési útmutatója szerint.

9. Segítség probléma esetén



FIGYELEM

A hidromasszázs kádat csak szakképzett víz-gázszerelőnek, illetve villanyszerelőnek szabad javítania.

Probléma	Lehetséges ok	Problémakezelés
Habképződés	Szappan vagy sampon a fürdővízben.	> Kapcsolja ki a hidromasszázs-rendszert. > Töltse fel a kádat friss vízzel.
Csak rövid időre indul el a hidromasszázs-rendszer.	Túl alacsony vízszint.	> Töltsön utána vizet, hogy a vízszint 5 cm-rel a legmagasabb fúvóka fölött legyen. > Nyomja hosszabb ideig a „Jet” gombot.
Nem indul a hidromasszázs-rendszer.	Ki van kapcsolva a főkapcsoló.	> Kapcsolja be a főkapcsolót.
	Ki van kapcsolva a főbiztosíték.	> Kapcsolja be a főbiztosítékot.
	Kioldott az életvédelmi-relé (RCD) vagy az automata biztosíték.	> Válassza le a kádat az áramhálózatról. > Hívja a képviselői irodát.

10. Műszaki adatok

10.1 Típus tábla

A típus táblát a kezelési útmutató hátoldalán vagy a hidromasszázs-kád műszaki adatai között találhatja meg.

Ez a termék megfelel minden rávonatkozó EU-irányelvnek.

DIN EN 12764, DIN EN 60335-2-60, IEC 60335-2-60

10.2 Termékjellemzők

Névleges feszültség	220 – 240 V ~ (váltóáram)
Frekvencia	760xxx 00 0 JP 10x0: 50 Hz 760xxx 00 0 JP 10x6: 60 Hz
Max. névleges teljesítmény	lásd a típus táblán
A védelem módja	IP X5 védettség, vízsugár ellen védett (minden irányból)
Védettségi osztály	1

10.3 Anyagok

Fürdő kád	szaniterakril
Fedél fűvókák	műanyag, krómozott
Kiszolgáló elemek	műanyag/sárgaréz, krómozott
Le- és túlfolyógarnitúra	műanyag/sárgaréz, krómozott

10.4 Automatikus kikapcsolási idő

Jet-fűvókák	20 perccel az aktiválás után
-------------	------------------------------

Sadržaj

1. Pregledne slike	35
1.1 Oprema	35
1.2 Elementi za posluživanje	35
2. Za vašu sigurnost	36
2.1 Namjenska uporaba	36
2.2 Savjeti za sigurnost	36
3. Opis simbola	37
4. Informacije o proizvodu	38
4.1 Vodeno zračne mlaznice	38
Mlaznice	38
Vrste masaža	38
5. Rukovanje	38
5.1 Uključivanje masažne kade	38
5.2 Isključivanje masažne kade	38
5.3 Vodeno zračne mlaznice	38
Uključivanje/isključivanje	38
Promjena vrste masaže	39
Promjena smjera masažnog mlaza	39
6. Čišćenje i održavanje	39
6.1 Dezinficiranje sustava vrtnje	39
Kako često?	39
Kako?	39
6.2 Akril za sanitarije	40
Čišćenje	40
Oštećenja	40
6.3 Elementi za posluživanje	40
6.4 Komplet za odvodnju i prelijevanje	40
7. Odlaganje otpada	40
8. Održavanje	41
9. Pomoć u slučaju problema	41
10. Tehnički podatci	41
10.1 Tipska pločica	41
10.2 Značajke	42
10.3 Materijali	42
10.4 Automatsko vrijeme isključivanja	42

1. Pregledne slike

1.1 Oprema



Vodeno zračne mlaznice
6 bočnih mlaznica

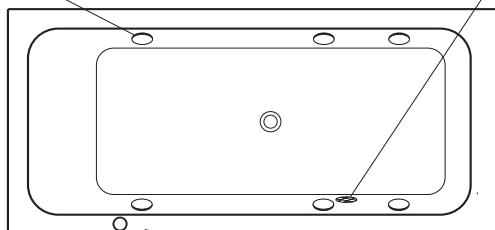

Usisni poklopac

Elementi za posluživanje

1.2 Elementi za posluživanje

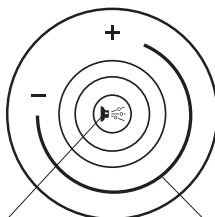

Tipka „Mlaz" (Jet)
Isključivanje/uključivanje vodeno zračnih mlaznica

Regulator zraka
Promjena intenziteta djelovanja vodeno zračnih mlaznica

2. Za vašu sigurnost

Molimo vas da pažljivo i do kraja pročitate ove upute za korištenje, naročito savjete za sigurnost, kako biste dugi niz godina uživali u svom proizvodu.

Pažljivo čuvajte ove upute za korištenje i predajte ih eventualnom novom vlasniku ovog proizvoda.

Svi dokumenti o proizvodu mogu se preuzeti na web-stranici www.duravit.com.

2.1 Namjenska uporaba

Masažna kada namijenjena je isključivo uporabi u privatnom prostoru, što uključuje i uporabu u hotelskim sobama, hostelima i sl.; uporaba u medicinske svrhe je isključena. Uporaba je ograničena na unutrašnjost kuće. Ona služi isključivo za kupanje i nakon svake je uporabe treba isprazniti.

Svaka druga uporaba smatra se nenamjenskom uporabom. Duravit AG ne jamči za posljedice nenamjenske uporabe.

2.2 Savjeti za sigurnost

Pažljivo pročitate i pridržavajte se sljedećih sigurnosnih napomena!

Uklonite električne uređaje kako biste izbjegli opasnost od mogućeg strujnog udara.

- Uvjerite se da se u blizini masažne kade ne nalaze nikakvi električni uređaji.

Ovim proizvodom smiju se koristiti samo odrasle osobe.

- Djeca i osobe nedovoljna znanja ili iskustva u rukovanju proizvodom ili osobe ograničenih tjelesnih, senzoričkih ili umnih sposobnosti smiju upotrebljavati proizvod samo nakon poduke o sigurnoj uporabi ili pod nadzorom.
- Pobrinite se da se djeca ne igraju proizvodom.

Provjerite prije svakog kupanja je li masažna kada oštećena.

- Prije svega provjerite usisni poklopac. Ako je nešto oštećeno (postoje pukotine, slomljeni kutovi...), kadom se ne smijete koristiti (čak ni za kupanje).

Kupajte se samo ako ste potpuno zdravi.

- Nemojte se kupati ako imate simptome gripe, infekciju nalik gripi ili zarazne bolesti.
- Ako imate neka zdravstvena ograničenja, naročito poremećaje krvnog tlaka, ako ste skloni krvarenju, ako imate bolesno srce ili vene, akutne upale, odnosno infekcije, nizak ili visok krvni tlak, probleme s cirkulacijom, dijabetes ili ste u drugom stanju, prije korištenja posavjetujte se s liječnikom.

- Ako uzimate lijekove, posavjetujte se prije korištenja s liječnikom.
- Nemojte se kupati nakon konzumacije alkohola i drugih opijata.
- Ne ulazite u kadu neposredno nakon velikih tjelesnih napora.

Izaberite temperaturu vode koja nije previsoka i kupajte se onoliko dugo koliko vam godi.

- Temperatura za kupanje ne smije prijeći 40 °C/104 °F za odrasle osobe, a za djecu treba biti između 36-38 °C/97-100 °F.
- Opasnost hipertermije (pregrijavanja tijela). Kod prvih znakova odmah napustite masažnu kadu. Produženo zadržavanje u vrlo toploj vodi bazena može dovesti do hipertermije. Uobičajena unutarnja tjelesna temperatura od cca 37 °C / 99 °F pri tome je povećana za više stupnjeva. Moguće su posljedice neosjetljivost na vrućinu, umor i letargija, nemoć napuštanja masažne kade, nesvjestica i opasnost od utapanja...

Oštećenje hidromasažne kade taloženjem kamenca iz vode.

- Masažnu kadu punitite samo pitkom vodom tvrdoće vode od 1-1,5 mmol/l (5,6-8,4°dH).

Upotrebljavajte samo prikladne dodatke za kupanje.

- Upotrebljavajte samo dodatke za kupanje predviđene za masažne kade.
- Uporaba dodataka za pjenjenje nije preporučljiva zbog sustava vrtnje koji stvara pjenu.
- Nije preporučljiva upotreba soli za kupanje i blatnih kupelji i sl. zbog mogućeg taloženja u sustavu vrtnje.

3. Opis simbola

Sljedeći znakovi upozorenja skreću pozornost na opasne korake:



OPREZ

Opisuje opasnu situaciju koja može uzrokovati lakše ozljede ako se ne izbjegne.

POZOR

Opisuje štetu koja se ne odnosi na osobe.

Upotrebljavaju se sljedeći simboli:

- ! Ovdje ćete pronaći savjet!
- > Ovdje se od vas zahtijeva određena radnja.

4. Informacije o proizvodu

4.1 Vodeno zračne mlaznice

Mlaznice

6 bočno smještenih mlaznica (mlaznice s vodom i zrakom) ostvaruju blagotvorno masažno djelovanje.

Vrste masaža

- Vodena masaža
- Vodeno-zračna masaža (intenzitet masaže je promjenjiv)

5. Rukovanje

POZOR

Obavite dezinfekciju sustava vrtnje prije prve uporabe, nakon svakog desetog kupanja, a najmanje jednom mjesečno, kao i nakon dužih razdoblja mirovanja.

5.1 Uključivanje masažne kade

POZOR

Isključite glavnu sklopku nakon uporabe.

> Uključite glavnu sklopku.

5.2 Isključivanje masažne kade

> Isključite glavnu sklopku.



5.3 Vodeno zračne mlaznice

Uključivanje/isključivanje

Preduvjet: Razina vode 5 cm iznad najviše mlaznice.

- > Pritisnite tipku „Mlaznica“ (Jet).
Mlaznice će se uključiti/isključiti.

Promjena vrste masaže

- > Odvrnite regulator zraka.
Vodenoj masaži je dodan zrak.

Promjena smjera masažnog mlaza

- > Okrenite kuglu vodeno zračne mlaznice, dok vam smjer masažnog mlaza nije najugodniji.

6. Čišćenje i održavanje

POZOR

Ako se koristite pogrešnim sredstvima za čišćenje, možete oštetiti površinu.

- Ne koristite se sredstvima koja grebu i koja su agresivna ili kemijska sredstva za čišćenje.

6.1 Dezinficiranje sustava vrtnje

Kako često?

Obavite dezinfekciju sustava vrtnje prije prve uporabe, nakon svakog desetog kupanja, a najmanje jednom mjesečno, kao i nakon dužih razdoblja mirovanja.

Kako?



OPREZ

Klor za izbjeljivanje je nadražujući za kožu.

- > Pridržavajte se sigurnosnih uputa o dezinfekcijskom sredstvu.
- > Tijekom dezinfekcije NE koristite kadu za kupanje.

- > Osigurajte dobro prozračivanje prostorije tijekom tog postupka.
- > Napunite kadu vodom.
- > Stavite klor za izbjeljivanje (2 %) prema proizvođačkim uputama u vodu (cca 15 ml).
- > Uključite vodeno zračne mlaznice na 5 minuta da se svi vodovi isperu.
- > Neka voda miruje u kadi 5 minuta.
- > Ponovno uključite vodeno zračne mlaznice na 5 minuta.

- > Ispustite vodu i isperite kadu.
- > Ponovno napunite kadu vodom.
- > Uključite vodeno zračne mlaznice na 5 minuta.
- > Ispustite vodu.
- > Ponovite postupak ako je potrebno.

6.2 Akril za sanitarije

Čišćenje

- > Akril čistite mekom, vlažnom krpom.
- > Koristite Duravit komplet za njegu (br. art. #79030100 0 00 0000) za povremeno temeljito čišćenje akrilnih površina i za uklanjanje tvrdokornih mrlja.
- > Jača onečišćenja uklonite toplom vodom i tekućim sredstvom za čišćenje, deterdžentom za pranje suđa ili vodom sa sapunicom.

Oštećenja

- > Uklonite ogrebotine i druga površinska oštećenja s Duravit sredstvom za njegu i popravak akrilnih površina (br. art. #79030200 0 00 0000).

6.3 Elementi za posluživanje

- > Očistite upravljačke elemente s mekom, vlažnom krpom.

6.4 Komplet za odvodnju i prelijevanje

- > Očistite komplet za odvodnju i prelijevanje s mekom, vlažnom krpom.

7. Odlaganje otpada



Odložite ambalažu na ekološki prihvatljiv način.

Masažna kada se mora zbrinuti prema državnim propisima, na ekološki ispravan način. Dijelovi elektronike moraju se predati na reciklažu za ponovnu uporabu. Potražite informacije u nadležnom reciklažnom dvorištu.

8. Održavanje

Zaštitna sklopka struje kvara

Provjerite redovito tvorničku zaštitnu sklopku struje kvara, kao što je opisano u uputama za rad.

9. Pomoć u slučaju problema



OPREZ

Masažnu kadu može popraviti samo obučeni instalater za sanitarije i električar.

Problem	Mogući uzrok	Kako riješiti problem
Stvaranje pjene	Sapun ili šampon u vodi za kupanje.	> Isključivanje sustava vrtnje. > Napuniti kadu sa svježom vodom.
Sustav vrtnje pokreće se samo nakratko.	Preniska razina vode.	> Napuniti s vodom, do 5 cm iznad najviše mlaznice. > Pritisnite duže tipku "Mlaznica" (Jet).
Sustav vrtnje ne pokreće se.	Isključen je glavni prekidač.	> Uključite glavni prekidač.
	Glavni osigurač isključen.	> Uključite glavni osigurač.
	Sklopka struje kvara (RCD) ili sigurnosni prekidač su iskočili.	> Kadu odvojiti od naponske mreže. > Nazovite službu za korisnike.

10. Tehnički podatci

10.1 Tipska pločica

Tipska pločica nalazi se na stražnjoj strani uputa za korištenje ili tehničkom odjelu kade. Ovaj proizvod u skladu je sa svim odgovarajućim smjernicama EU.

DIN EN 12764, DIN EN 60335-2-60, IEC 60335-2-60

10.2 Značajke

Nazivni napon	220-240 V ~ (AC)
Frekvencija	760xxx 00 0 JP 10x0: 50 Hz 760xxx 00 0 JP 10x6: 60 Hz
Maks. nazivna snaga	vidi tipsku pločicu
Vrsta zaštite	IP X5 zaštićeno od mlaza vode (iz svih pravaca)
Razred zaštite	1

10.3 Materijali

Kada	akril za sanitarije
Poklopac mlaznice	plastika, kromiran
Elementi za rukovanje	plastika/mjed, kromirani
Komplet za odvodnju i prelijevanje	plastika/mjed, kromirana

10.4 Automatsko vrijeme isključivanja

Vodeno zračne mlaznice	20 minuta nakon aktiviranja
------------------------	-----------------------------

Cuprins

1. Imagini de ansamblu.....	45
1.1 Dotări	45
1.2 Elemente de comandă.....	45
2. Pentru siguranța dumneavoastră.....	46
2.1 Utilizarea conform destinației.....	46
2.2 Indicații privind siguranța.....	46
3. Descrierea simbolurilor	47
4. Informații despre produs	48
4.1 Duze de jet.....	48
Duze	48
Tipuri de masaj.....	48
5. Operare	48
5.1 Pornirea căzii cu hidromasaj.....	48
5.2 Oprirea căzii cu hidromasaj.....	48
5.3 Duze de jet.....	49
Activare/dezactivare.....	49
Schimbarea tipului de masaj	49
Schimbarea direcției jetului de masaj.....	49
6. Curățare și îngrijire	49
6.1 Dezinfectarea sistemului de hidromasaj	49
Cât de frecvent?.....	49
Cum?	49
6.2 Acril sanitar	50
Curățare	50
Deteriorări.....	50
6.3 Elemente de comandă.....	50
6.4 Garnitură de scurgere și de preaplin.....	50
7. Eliminarea	51
8. Întreținere	51
9. Asistență în caz de probleme	51
10. Date tehnice.....	52
10.1 Plăcuța de fabricație.....	52
10.2 Date specifice	52
10.3 Materiale	52
10.4 Timp de oprire automată	52

1. Imagini de ansamblu

1.1 Dotări



Duze de jet
6 duze laterale

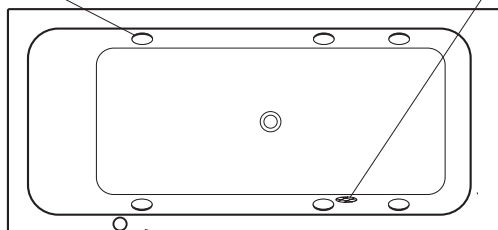

Capac de aspirație

Elemente de comandă

1.2 Elemente de comandă

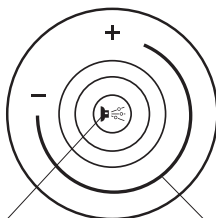

Tasta „Jet”
Activarea/dezactivarea duzelor de jet

Regulator de aer
Modificarea intensității duzelor de jet

2. Pentru siguranța dumneavoastră

Pentru a vă bucura mulți ani de produsul dumneavoastră, vă rugăm să citiți cu atenție aceste instrucțiuni de utilizare, în special indicațiile privind siguranța.

Păstrați cu grijă instrucțiunile de utilizare și, dacă este cazul, predați-le noului utilizator. Toate documentele privind produsul pot fi descărcate pe internet de la adresa www.duravit.com.

2.1 Utilizarea conform destinației

Cada cu hidromasaj este destinată exclusiv uzului casnic, fiind inclusă folosirea în camere de hotel, cămine și spații similare și excluzându-se utilizarea în scop medical. Este admisă numai utilizarea în spații închise. Aceasta servește exclusiv pentru îmbăiere și trebuie golită după fiecare utilizare.

Orice altă formă de utilizare este considerată neconformă cu destinația. Duravit AG nu își asumă nicio răspundere pentru consecințele utilizării neconforme cu destinația.

2.2 Indicații privind siguranța

Citiți cu atenție și respectați următoarele indicații privind siguranța!

Îndepărtați aparatele electrice ca urmare a pericolului de electrocutare.

- Asigurați-vă că nu există aparate electrice în apropierea căzii cu hidromasaj.

Acest produs este destinat exclusiv utilizării de către adulți.

- Copiilor și persoanelor care nu dețin cunoștințe, care nu au experiență în manipularea produsului sau care au capacități fizice, senzoriale sau mintale reduse le este permis să utilizeze produsul numai după instruirea privind utilizarea sigură a produsului sau sub supraveghere.
- Asigurați-vă că produsul nu prezintă obiectul de joacă al copiilor.

Înainte de fiecare utilizare, verificați cada cu hidromasaj în privința deteriorărilor.

- Verificați în special capacul de aspirație. Dacă există deteriorări (fisuri, colțuri rupte...), nu este admisă utilizarea căzii cu hidromasaj (nici pentru a face baie).

Faceți băi numai dacă sunteți perfect sănătos.

- Evitați băile dacă prezentați simptomele unei gripe, ale unei infecții gripale sau ale unor afecțiuni contagioase.
- Dacă aveți probleme de sănătate, în special în cazul problemelor de tensiune, al tendințelor hemoragice, al afecțiunilor cardiace sau al venopatiilor, al inflamațiilor,

respectiv infecțiilor acute, al hipotensiunii sau hipertensiunii arteriale, al problemelor circulatorii, al diabetului sau al sarcinii, este necesară consultarea medicului înainte de utilizare.

- În cazul administrării de medicamente este necesară consultarea medicului înainte de utilizare.
- Nu utilizați cada după consumarea de alcool sau a altor substanțe halucinogene.
- Nu este admisă utilizarea imediat după eforturi fizice intense.

Nu alegeți o temperatură de baie prea ridicată și faceți baie doar atâta timp cât vă simțiți bine.

- Temperatura de baie nu trebuie să depășească 40 °C/104 °F la adulți și 36-38 °C/97-100 °F la copii.
- Pericol de hipertermie (supraîncălzirea organismului). La primele simptome, ieșiți fără întârziere din cada cu hidromasaj. Petrecerea unor perioade îndelungate în apa de baie foarte caldă poate provoca hipertermie. În asemenea situație, temperatura interioară obișnuită a corpului de aproximativ 37 °C/99 °F este depășită cu mai multe grade. Consecințele acestei situații sunt reprezentate de incapacitatea de a percepe căldura intensă, starea de oboseală și letargia, incapacitatea de a părăsi cada cu hidromasaj, pierderea cunoștinței și pericolul de înec,...

Deteriorarea căzii cu hidromasaj prin apă calcaroasă.

- Umpleți cada cu hidromasaj numai cu apă potabilă cu o duritate de 1-1,5 mmol/l (5,6-8,4°dH).

Utilizați doar produse adecvate pentru baie.

- Folosiți numai produse pentru baie potrivite pentru căzile cu hidromasaj.
- Nu se recomandă utilizarea produselor spumante pentru baie ca urmare a spumei care se formează prin sistemul de hidromasaj.
- Nu se recomandă utilizarea sărurilor de baie, a băilor de nămol ș.a. din cauza posibilităților de depuneri în sistemul de hidromasaj.

3. Descrierea simbolurilor

Următoarele indicatoare de avertizare vă atenționează asupra acțiunilor periculoase:



Describe o situație periculoasă, care poate conduce la răniri ușoare în cazul în care nu va fi evitată.

ATENȚIE

Describe daune care nu privesc persoana.

Se folosesc următoarele simboluri:

- ! Aici găsiți un sfat!
- > Aici vi se solicită o acțiune.

4. Informații despre produs

4.1 Duze de jet

Duze

6 duze de jet (duze aer/apă) prevăzute în peretele lateral creează un efect plăcut de masaj.

Tipuri de masaj

- Masaj cu apă
- Masaj cu apă și aer (intensitatea masajului poate fi reglată)

5. Operare

ATENȚIE

Dezinfectați sistemul de hidromasaj înainte de prima utilizare, la fiecare zece băi, dar cel puțin lunar, precum și după perioade îndelungate în care acesta nu este folosit.

5.1 Pornirea căzii cu hidromasaj

ATENȚIE

Oprii întrerupătoarele principale după utilizare.

- > Conectați întrerupătorul principal.

5.2 Oprirea căzii cu hidromasaj

- > Deconectați întrerupătorul principal.



5.3 Duze de jet

Activare/dezactivare

Condiție: Nivelul apei este de 5 cm peste duza cea mai de sus.

> Acționați tasta „Jet”.

Duzele sunt activate/dezactivate.

Schimbarea tipului de masaj

> Deschideți regulatorul de aer prin rotire.

La masajul cu apă este adăugat aer.

Schimbarea direcției jetului de masaj

> Rotiți sfera duzei de jet până când obțineți direcția cea mai plăcută, pentru dumneavoastră a jetului de masaj.

6. Curățare și îngrijire

ATENȚIE

Deteriorări ale suprafețelor cauzate de agenți de curățare necorespunzători.

- Nu utilizați agenți de curățare abrazivi, agresivi sau chimici.

6.1 Dezinfectarea sistemului de hidromasaj

Cât de frecvent?

Dezinfectați sistemul de hidromasaj înainte de prima utilizare, la fiecare zece băi, dar cel puțin lunar, precum și după perioade îndelungate în care acesta nu este folosit.

Cum?



PRECAUȚIE

Soluția de înălbitor cu clor activ irită pielea.

> Respectați instrucțiunile de siguranță ale dezinfectantului.

> Pe parcursul dezinfectării NU este permisă utilizarea căzii cu hidromasaj.

- > Asigurați o aerisire corespunzătoare a încăperii pe parcursul operațiunii.
- > Umpleți cada cu apă.
- > Adăugați în apă soluție de înălbitor de 2 % cu clor activ conform instrucțiunilor producătorului (cca 15 ml).
- > Porniți duzele de jet timp de 5 minute, astfel încât toate conductele să fie clătite.
- > Lăsați apa să stea în cadă timp de 5 minute.
- > Porniți duzele de jet din nou și lăsați-le să meargă timp de 5 minute.
- > Evacuați apa și clătiți cada.
- > Umpleți din nou cada cu apă.
- > Porniți duzele de jet și lăsați-le să meargă timp de 5 minute.
- > Evacuați apa.
- > Repetați procedura dacă este necesar.

6.2 Acril sanitar

Curățare

- > Curățați acrilul cu o lavetă moale, umedă.
- > Utilizați setul de întreținere Duravit pentru suprafețe de acril (nr. art. #79030100 00000000) la curățarea generală ocazională, precum și la îndepărtarea petelor persistente.
- > Îndepărtați impuritățile mai mari cu apă caldă și un agent de curățare lichid, detergent de vase sau leșie de săpun.

Deteriorări

- > Îndepărtați zgârieturile și alte deteriorări superficiale cu setul de întreținere și reparații Duravit pentru suprafețe acrilice (nr. art. #79030200 00000000).

6.3 Elemente de comandă

- > Curățați elementele de comandă cu o cârpă moale, umedă.

6.4 Garnitură de scurgere și de preaplin

- > Curățați garnitura de scurgere și de preaplin cu o cârpă moale, umedă.

7. Eliminarea



Eliminați ambalajul în mod ecologic.

Cada cu hidromasaj trebuie depusă la un punct de colectare ecologic conform prescripțiilor naționale. Componentele electronice trebuie depuse la un punct de reciclare. Solicitați informații de la autoritățile competente.

8. Întreținere

Dispozitiv de protecție împotriva curentului rezidual

Verificați periodic dispozitivul de protecție împotriva curentului rezidual (RCD) de la fața locului conform descrierii din instrucțiunile de utilizare ale acestuia.

9. Asistență în caz de probleme



PRECAUȚIE

Este admisă repararea căzii cu hidromasaj numai de către instalatori pentru echipamente sanitare calificați, respectiv specialiști calificați în domeniul instalațiilor electrice.

Problemă	Cauză posibilă	Soluționarea problemei
Formarea de spumă	Săpun sau șampon în apa din cadă.	> Opriți sistemul de hidromasaj. > Umpleți cada cu apă proaspătă.
Sistemul de hidromasaj pornește doar pentru scurt timp.	Nivel prea scăzut al apei.	> Completați cu apă până la 5 cm peste duza cea mai de sus. > Acționați tasta „Jet” pentru mai mult timp.
Sistemul de hidromasaj nu pornește.	Întrerupătorul principal dezactivat.	> Conectați întrerupătorul principal.
	Siguranța principală dezactivată.	> Activați siguranța principală.
	S-a declanșat întrerupătorul de protecție contra curenților reziduali (RCD) sau siguranța automată.	> Decuplați cada de la rețeaua de alimentare cu energie electrică. > Contactați serviciul de asistență tehnică pentru clienți.

10. Date tehnice

10.1 Plăcuța de fabricație

Plăcuța de fabricație se găsește pe ultima pagină a instrucțiunilor de utilizare sau în zona tehnică a căzii cu hidromasaj.

Prezentul produs corespunde tuturor directivelor UE aplicabile.

DIN EN 12764, DIN EN 60335-2-60, IEC 60335-2-60

10.2 Date specifice

Tensiune nominală	220–240 V ~ (c.a.)
Frecvența	760xxx 00 0 JP 10x0: 50 Hz 760xxx 00 0 JP 10x6: 60 Hz
Putere nominală max.	a se vedea plăcuța de fabricație
Tipul de protecție	IP X5 Protejat împotriva jetului de apă (din toate direcțiile)
Clasa de protecție	1

10.3 Materiale

Cadă	acril sanitar
Capac duze	plastic, cromat
Elemente de comandă	plastic/alamă, cromat
Garnitură de scurgere și de preaplin	plastic/alamă, cromat

10.4 Timp de oprire automată

Duze de jet	20 de minute de la activare
-------------	-----------------------------

Vsebina

1. Pregledne slike	55
1.1 Oprema	55
1.2 Upravljalni elementi	55
2. Za vašo varnost	56
2.1 Uporaba v skladu z določili	56
2.2 Varnostna opozorila	56
3. Opis simbolov	57
4. Informacije o izdelku	58
4.1 Jet šobe	58
Šobe	58
Vrste masaž	58
5. Upravljanje	58
5.1 Priključitev masažne kadi	58
5.2 Izkllop masažne kadi	58
5.3 Jet šobe	58
Vklop/izkllop	58
Spreminjanje načina masaže	59
Spreminjanje smeri masažnega curka	59
6. Čiščenje in vzdrževanje	59
6.1 Razkuževanje masažnega sistema	59
Kako pogosto?	59
Kako?	59
6.2 Sanitarni akril	60
Čiščenje	60
Poškodbe	60
6.3 Upravljalni elementi	60
6.4 Odtočni in prelivni komplet	60
7. Odstranjevanje	60
8. Vzdrževanje	60
9. Pomoč v primeru težave	61
10. Tehnični podatki	61
10.1 Tipska tablica	61
10.2 Karakteristike	61
10.3 Materiali	62
10.4 Samodejni izklopni čas	62

1. Pregledne slike

1.1 Oprema



Jet šobe
6 stranskih šob

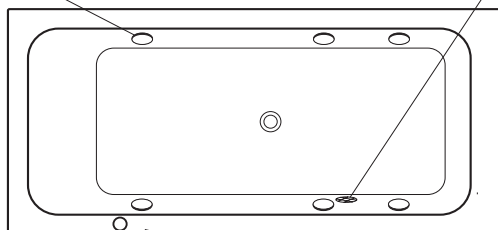

Sesalni pokrov

Upravljalni elementi

1.2 Upravljalni elementi

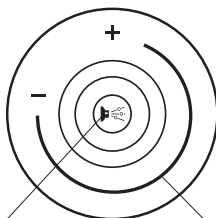

Tipka "Jet"
Vklop/izklop jet šob

Regulator zraka
Spreminjanje jakosti jet šob

2. Za vašo varnost

Da boste lahko veliko let uživali ob uporabi vašega izdelka, prosimo, da pozorno preberete ta navodila za uporabo, še posebej varnostna opozorila.

Pazljivo shranite navodila za uporabo in jih predajte morebitnemu novemu uporabniku izdelka.

Vse dokumente o izdelku si lahko prenesete s spletnega mesta www.duravit.com.

2.1 Uporaba v skladu z določili

Masažna kad je namenjena izključno za zasebno uporabo, kar vključuje uporabo v hotelskih sobah, študentskih domovih ipd., izključuje pa medicinsko uporabo. Uporaba je omejena na notranjost hiše. Namenjena je le za kopanje in jo je treba po vsaki uporabi izprazniti.

Vsaka drugačna uporaba velja kot neskladna z določili. Podjetje Duravit AG ne prevzema odgovornosti za posledice, ki nastanejo zaradi uporabe, neskladne z določili.

2.2 Varnostna opozorila

Pozorno preberite in upoštevajte naslednja varnostna opozorila!

Zaradi nevarnosti morebitnega električnega udara odstranite električne naprave.

- Prepričajte se, da se v masažni kadi ne nahaja kakšna električna naprava.

Ta proizvod lahko uporabljajo le odrasle osebe.

- Otroci in osebe, ki nimajo dovolj znanja ali izkušenj pri ravnanju z izdelkom ali so omejeni v svojih telesnih, zaznavnih ter duševnih sposobnostih, smejo izdelek uporabljati samo, če so pred tem dobili navodila o varni uporabi izdelka ali jo uporabljajo pod nadzorom.
- Preprečite otrokom igranje z izdelkom.

Pred vsako kopeljo preverite, da masažna kad ni poškodovana.

- Predvsem preverite sesalni pokrov. Če je kaj poškodovano (razpoke, odkrušeni koti ...), se masažna kad ne sme uporabljati (tudi ne za kopanje).

Kopajte se le, če ste popolnoma zdravi.

- Ne kopajte se, če imate simptome gripe, gripoznih okužb ali nalezljivih bolezni.
- Pri zdravstvenih omejitvah, predvsem pri težavah s krvnim tlakom, nagnjenosti h krvavitvam, obolenjih srca ali ven, akutnih vnetjih, npr. okužbah, nizkem ali visokem krvnem tlaku, težavah s krvožilnim sistemom, diabetesu ali nosečnosti, se pred

uporabo posvetujte z zdravnikom.

- V primeru, da jemljete zdravila, se pred uporabo posvetujte z zdravnikom.
- Prepovedana je tudi uporaba po zaužitju alkohola ali drugih opojnih substanc.
- Ne uporabljajte bazena takoj po večjem telesnem naporu.

Ne izberite previsoke temperature. Kopajte se le toliko časa, dokler vam je prijetno.

- Temperatura vode za kopanje odraslih oseb naj ne bo višja od 40 °C/104 °F, za otroke naj bo temperatura med 36-38 °C/97-100 °F.
- Nevarnost hipertermije (pregretje telesa). Ob prvem znaku takoj zapustite masažno kad. Dolgo zadrževanje v zelo topli vodi za kopanje lahko povzroči hipertermijo. Normalna telesna temperatura pribl. 37 °C/99 °F se pri tem prekorači za več stopinj. Možne posledice so nezmožnost občutenja vročine, utrujenost in letargija, nezmožnost zapustitve masažne kadi, omedlevica in nevarnost utopitve, ...

Poškodba masažne kadi z vodo, ki vsebuje apnenec.

- Masažno kad napolnite le s pitno vodo trdote 1 - 1,5 mmol/l (5,6 - 8,4 °dH).

Uporabljajte le primerne dodatke za kopanje.

- Uporabljajte le dodatke za kopanje za masažne kadi.
- Uporabe dodatkov za kopanje, ki se penijo, zaradi penjenja, ki ga povzroča sistem vrtinčenja, ne priporočamo.
- Uporaba kopalnih soli, blatnih kopeli ipd. ni priporočljiva, saj lahko povzroči nastanek oblog v masažnem sistemu.

3. Opis simbolov

Naslednji opozorilni znaki vas opozarjajo na nevarne korake:



POZOR

Opisuje nevarno situacijo, ki v primeru, da se ji ne izognete, lahko povzroči lažje telesne poškodbe.

OBVESTILO

Opisuje škodo, ki ne zadeva oseb.

Uporabljeni so naslednji simboli:

- ! Tu boste našli nasvet!
- > Tu se od vas zahteva ukrepanje.

4. Informacije o izdelku

4.1 Jet šobe

Šobe

6 jet šob (vodno zračnih šob), ki so nameščene na stranski steni, ustvarja blagodejen masažni učinek.

Vrste masaž

- Vodna masaža
- Vodno zračna masaža (intenzivnost masaže je spremenljiva)

5. Upravljanje

OBVESTILO

Masažni sistem razkužite pred prvo uporabo, po vsaki deseti kopeli, vendar najmanj enkrat mesečno ter po daljšem mirovanju.

5.1 Priklučitev masažne kadi

OBVESTILO

Po uporabi izključite glavno stikalo.

> Vključite glavno stikalo.

5.2 Izključitev masažne kadi

> Izključite glavno stikalo.



5.3 Jet šobe

Vklop/izklop

Pogoj: Nivo vode 5 cm nad najvišjo šobo.

> Pritisnite tipko „Jet“.

Šobe se vklopijo/izklopijo.

Spreminjanje načina masaže

- > Odprite regulator zraka.
Vodni masaži se dodaja zrak.

Spreminjanje smeri masažnega curka

- > Obračajte kroglo brizgalne šobe, dokler ni smer masažnega curka za vas najprijetnejša.

6. Čiščenje in vzdrževanje

OBVESTILO

Zaradi napačnih čistilnih sredstev se lahko poškodujejo površine.

- Ne uporabljajte nobenih abrazivnih, agresivnih ali kemičnih čistilnih sredstev.

6.1 Razkuževanje masažnega sistema

Kako pogosto?

Masažni sistem razkužite pred prvo uporabo in po vsaki deseti kopeli, vendar najmanj enkrat mesečno ter po daljšem mirovanju.

Kako?



POZOR

Klorov belilni lug draži kožo.

- > Upoštevajte varnostna navodila za uporabo razkuževalnega sredstva.
- > Med razkuževanjem se NE kopajte v masažni kadi.

- > Med postopkom skrbite za dobro prezračevanje prostora.
- > Kad napolnite z vodo.
- > 2-odstotni klorov belilni lug dajte v vodo po navodilih proizvajalca (pribl. 15 ml).
- > Vključite jet šobe za 5 minut, da se izperejo vse cevi.
- > Vodo pustite v kadi mirovati 5 minut.
- > Znova vključite jet šobe za 5 minut.
- > Izpustite vodo in izperite kad.
- > Kad ponovno napolnite z vodo.
- > Za 5 minut vključite jet šobe.
- > Izpustite vodo.
- > Če je potrebno, postopek ponovite.

6.2 Sanitarni akril

Čiščenje

- > Akril čistite z mehko, vlažno krpo.
- > Za občasno temeljito čiščenje in za odstranjevanje trdovratnih madežev uporabite komplet Duravit za vzdrževanje akrilnih površin (št.art. #79030100 0 00 0000).
- > Močnejše madeže odstranite s toplo vodo in tekočim čistilnim sredstvom, detergentom za posodo ali milnico.

Poškodbe

- > Praske in druge površinske poškodbe odstranite s kompletom Duravit za vzdrževanje in popravila akrilnih površin (št. art. #79030200 0 00 0000).

6.3 Upravljalni elementi

- > Elemente za upravljanje čistite z mehko, mokro krpo.

6.4 Odtočni in prelivni komplet

- > Odtočni in prelivni komplet čistite z mehko, mokro krpo.

7. Odstranjevanje



Embalažo odstranite skladno z varovanjem okolja.

Masažno kad se mora odstraniti skladno z običajnimi predpisi o varovanju okolja. Elektronske dele se mora reciklirati. Povprašajte pri vašem pristojnem centru za odstranjevanje odpadkov.

8. Vzdrževanje

Zaščitno stikalo za okvarni tok

Redno preverjajte zaščitno stikalo za okvarni tok (RCD) na mestu vgradnje, kot je to opisano v njegovih navodilih za uporabo.

9. Pomoč v primeru težave



Masažno kad vode smejo popravljati le strokovno usposobljeni inštalaterji sanitarne opreme oz. elektroinštalaterji.

Težava	Možen vzrok	Odpravljanje težave
Nastajanje pene	Milo ali šampon v vodi za kopanje.	> Izključite masažni sistem. > Kad napolnite s svežo vodo.
Sistem vrtničenja se zažene le za kratek čas.	Prenizek nivo vode.	> Dolijte vodo, do 5 cm nad najvišjo šobo. > Tipko „Jet“ pritisčajte dlje.
Masažni sistem se ne zažene.	Izklopljeno je glavno stikalo.	> Vključite glavno stikalo.
	Izklopljena je glavna varovalka.	> Vključite glavno varovalko.
	Sprožilo se jestikalo za okvarni tok (RCD) ali avtomat varovalk.	> Kad odklopite iz električnega omrežja. > Pokličite servisno službo.

10. Tehnični podatki

10.1 Tipska tablica

Tipka tablica je na hrbtne strani navodil za uporabo ali v tehničnem prostoru masažne kadi.

Ta izdelek izpolnjuje zahteve veljavnih direktiv ES.

DIN EN 12764, DIN EN 60335-2-60, IEC 60335-2-60

10.2 Karakteristike

Nazivna napetost	220 - 240 V ~ (AC)
Frekvenca	760xxx 00 0 JP 10x0: 50 Hz
	760xxx 00 0 JP 10x6: 60 Hz
Maks nazivna moč	glej tipsko tablico
Vrsta zaščite	IP X5, zaščita pred curkom vode (z vseh strani)
Razred zaščite	1

10.3 Materiali

Kopalna kad	Sanitarni akril
Pokrov šob	Umetna snov, pokromano
Upravljalni elementi	Umetna snov/medenina, pokromano
Odtočni in prelivni komplet	Umetna snov/medenina, pokromano

10.4 Samodejni izklopni čas

Jet šobe	20 minut po vklopu
----------	--------------------

Съдържание

1. Функционални схеми	65
1.1 Оборудване	65
1.2 Елементи за управление	65
2. За вашата безопасност	66
2.1 Използване по предназначение	66
2.2 Указания за безопасност	66
3. Описание на символите	67
4. Информация за продукта	68
4.1 Струйни дюзи	68
Дюзи	68
Видове масаж	68
5. Обслужване	68
5.1 Включване на хидромасажната вана	68
5.2 Изключване на хидромасажната вана	68
5.3 Струйни дюзи	69
Включване/изключване	69
Смяна на вида масаж	69
Промяна на посоката на масажиратата струя	69
6. Почистване и поддръжка	69
6.1 Дезинфекциране на хидромасажната система	69
Колко често?	69
Как?	69
6.2 Санитарен акрил	70
Почистване	70
Повреди	70
6.3 Елементи за управление	70
6.4 Комплект сифон с преливник	70
7. Изхвърляне	71
8. Техническо обслужване	71
9. Помощ при възникване на проблем	71
10. Технически характеристики	72
10.1 Табелка с технически данни	72
10.2 Показатели	72
10.3 Материали	72
10.4 Време за автоматично изключване	73

1. Функционални схеми

1.1 Оборудване



Струйни дюзи
6 странични дюзи

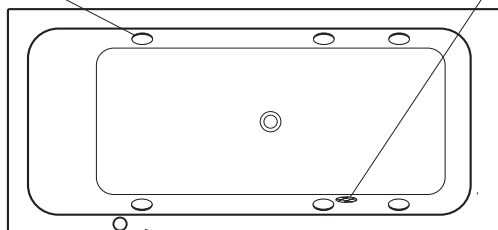

Капачка на смукателната страна на помпата

Елементи за управление

1.2 Елементи за управление

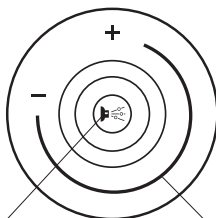

Бутон „Струя“
Струйни дюзи включване/изключване

Регулатор на въздуха
Промяна на силата на струйните дюзи

2. За вашата безопасност

За да се радвате много години на вашия продукт, моля, прочетете внимателно тази инструкция за употреба, особено указанията за безопасност.

Спазвайте точно тази инструкция за употреба и при необходимост я предайте на новия собственик.

Всички документи към продукта са налични в интернет и могат да бъдат свалени от www.duravit.com.

2.1 Използване по предназначение

Хидромасажната вана е предназначена изключително за частния сектор, което включва използване в хотелски стаи, общежития и др. подобни, като се изключва медицинско приложение. За употреба само на закрито. Ваната служи само за къпане и трябва да се изпразва след всяка употреба.

Всяко друго приложение се счита за използване не по предназначение. Duravit AG не носи отговорност за използване, което не е по предназначение.

2.2 Указания за безопасност

Прочетете внимателно следващите указания за безопасност и ги съблюдавайте!

Отстранете електрическите уреди поради опасност от възможен удар от електрически ток.

- Уверете се, че близо до хидромасажната вана няма електрически уреди.

Този продукт е предназначен за използване само от възрастни.

- Деца и лица, при които липсват познания или опит в боравенето с продукта или са с ограничени физически, сензорни или умствени способности, трябва да използват продукта само след инструктаж по отношение на безопасната употреба или под наблюдение.
- Не позволявайте на деца да играят с продукта.

Преди всяко къпане проверявайте дали хидромасажната вана не е повредена.

- Проверявайте преди всичко капачката на смукателната страна на помпата. Ако нещо е повредено (пукнатини, счупени ъгли...), хидромасажната вана не трябва да се използва (също и за къпане).

Къпете се само ако сте напълно здрави.

- Не се къпете, ако имате симптоми на грип, грипна инфекция или друга заразна

болест.

- Преди използване трябва да се консултирате с лекар в случай на здравословни проблеми, проблеми с кръвното налягане, склонност към кръвотечение, заболявания на сърцето и вените, остри възпаления или инфекции, ниско или високо кръвно налягане, проблеми с кръвообращението, диабет или бременност.
- При вземане на медикаменти преди използването се консултирайте с лекар.
- Не се къпете при приемане на алкохол или други упойващи средства.
- Не използвайте ваната непосредствено след голямо физическо усилие.

Не избирайте много висока температура на водата и останете във ваната само докато се чувствате добре.

- За възрастни температурата на водата не трябва да надвишава 40°C/104°F, за деца температурата трябва да бъде в границите на 36 – 38°C/97 – 100°F.
- Опасност от хипертермия (прегряване на тялото). При първите признаци незабавно излезте от хидромасажната вана. Продължителният престой в много топла вода във ваната може да доведе до хипертермия. При това нормалната телесна температура от ок. 37°C/99°F се надвишава с няколко градуса. Възможните последици са загуба на чувствителност към топлина, умора и летаргия, неспособност да напуснете хидромасажната вана, слабост и опасност от удавяне,...

Повреда на хидромасажната вана от варовита вода.

- Пълнете хидромасажната вана само с питейна вода с твърдост на водата 1 – 1,5 mmol/l (5,6 – 8,4°dH).

Да се използват само подходящи добавки за вана.

- Използвайте само добавки за хидромасажни вани.
- Употребата на образуващи пяна добавки за вана не се препоръчва поради образуването на пяна чрез хидромасажната система.
- Не се препоръчва използването на соли за вана, кални вани и др. поради възможни отлагания в хидромасажната система.

3. Описание на символите

Следните предупредителни знаци насочват вниманието ви към опасни стъпки:



ВНИМАНИЕ

Описва опасна ситуация, която би могла да доведе до леки наранявания, ако не бъде избегната.

ВНИМАНИЕ

Описва вреди, които не засягат ползвателя.

Използват се следните символи:

- ! Тук ще намерите указание!
- > Тук ще бъдете подканени за действие.

4. Информация за продукта

4.1 Струйни дюзи

Дюзи

6 струйни дюзи (водно-въздушни дюзи), монтирани в страничната стена, осъществяват благотворно масажиращо въздействие.

Видове масаж

- Воден масаж
- Водно-въздушен масаж (интензивността на масажа може да се променя)

5. Обслужване

ВНИМАНИЕ

Дезинфекцирайте хидромасажната система преди първоначалното използване, след всяко десето къпане, но най-малко веднъж месечно, както и ако не е използвана продължително време.

5.1 Включване на хидромасажната вана

ВНИМАНИЕ

След използване изключете отново главния прекъсвач.

- > Включете главния прекъсвач.

5.2 Изключване на хидромасажната вана

- > Изключете главния прекъсвач.



5.3 Струйни дюзи

Включване/изключване

Предварително условие: Нивото на водата е 5 cm над най-горната дюза.

> Натиснете бутона „Струя“.

Дюзите ще се включат/изключат.

Смяна на вида масаж

> Завъртете регулатора на въздуха.

Към водния масаж се добавя въздух.

Промяна на посоката на масажиращата струя

> Въртете главата на струйната дюза, докато постигнете желаната от вас посока на масажиращата струя.

6. Почистване и поддръжка

ВНИМАНИЕ

Повреди на повърхността вследствие на неподходящо почистващо средство.

- Не използвайте корозивни, агресивни или химически почистващи средства.

6.1 Дезинфекциране на хидромасажната система

Колко често?

Дезинфекцирайте хидромасажната система преди първоначалното използване, след всяко десето къпане, но най-малко веднъж месечно, както и ако не е използвана продължително време.

Как?



ВНИМАНИЕ

Препаратът за хлориране на водата действа дразнещо на кожата.

- > Вземете предвид указанията за безопасност на дезинфекционното средство.
- > По време на дезинфекцията НЕ се къпете в хидромасажната вана.

- > При процедурата осигурете добро проветряване на помещението.
- > Напълнете ваната с вода.
- > Поставете във водата 2-процентен препарат за хлориране на водата в съответствие с указанията на производителя. (ок. 15 ml)
- > Включете струйните дюзи за 5 минути, така че да се промият всички тръбопроводи.
- > Оставете водата да престои във ваната 5 минути.
- > Включете отново струйните дюзи за 5 минути.
- > Източете водата и промийте ваната.
- > Напълнете отново ваната с вода.
- > Включете струйните дюзи за 5 минути.
- > Източете водата.
- > Ако е необходимо, повторете процедурата.

6.2 Санитарен акрил

Почистване

- > Почиствайте акрилните елементи с мека, влажна кърпа.
- > Използвайте комплект Duravit за поддържане за акрилни повърхности (каталожен №7903010000000000) за евентуалното основно почистване и отстраняването на упорити петна.
- > Отстранявайте силните замърсявания с топла вода и течно почистващо средство, препарат за съдове или сапунен разтвор.

Повреди

- > Отстранете драскотините и другите повърхностни увреждания чрез комплекта Duravit за поддръжка и ремонт за акрилни повърхности (кат. №7903020000000000).

6.3 Елементи за управление

- > Почиствайте елементите за управление с мека, влажна кърпа.

6.4 Комплект сифон с преливник

- > Почиствайте комплекта сифон с преливник с мека, влажна кърпа.

7. Изхвърляне



Изхвърляйте опаковката по безвреден за околната среда начин.

Хидромасажната вана трябва да бъде предадена за отпадъци по правилен, безвреден за околната среда начин, в съответствие с приетите в страната правила. Електронните елементи трябва да бъдат предадени за рециклиране. Осведомете се за близките до вас места за изхвърляне на отпадъци.

8. Техническо обслужване

Дефектнотоковата защита

Проверявайте редовно дефектнотоковата защита (RCD) съгласно описанието в инструкцията за употреба.

9. Помощ при възникване на проблем



ВНИМАНИЕ

Хидромасажната вана трябва да се ремонтира само от монтьори на санитарна техника, съотв. специалисти по електротехника.

Проблем	Възможна причина	Отстраняване на проблема
Образуване на пяна	Наличие на сапун или шампоан във водата на ваната.	<ul style="list-style-type: none">> Изключете хидромасажната система.> Напълнете ваната с прясна вода.
Хидромасажната система се включва само за кратко време.	Много ниско ниво на водата.	<ul style="list-style-type: none">> Напълнете още вода, докато нивото достигне 5 cm над най-горната дюза.> Натиснете продължително бутона „Струя“.

Проблем	Възможна причина	Отстраняване на проблема
Хидромасажната система не се включва.	Главният прекъсвач е изключен.	> Включете главния прекъсвач.
	Изключил е главният предпазител.	> Включете главния предпазител.
	Задействана е дефектнотоковата защита (RCD) или е задействана автоматичната защита.	> Изключете ваната от електрическата мрежа. > Обадете се на сервиза.

10. Технически характеристики

10.1 Табелка с технически данни

Табелката с технически данни се намира на гърба на инструкцията за употреба или в техническата част на хидромасажната вана.

Този продукт отговаря на приложимите директиви на ЕС.

DIN EN 12764, DIN EN 60335-2-60, IEC 60335-2-60

10.2 Показатели

Номинално напрежение	220 – 240 V ~ (AC)
Честота	760xxx 00 0 JP 10x0: 50 Hz
	760xxx 00 0 JP 10x6: 60 Hz
Макс. номинална мощност	вж. табелката с технически данни
Вид защита	IP X5 защита срещу водна струя (от всички посоки)
Защитен клас	1

10.3 Материали

Вана	Санитарен акрил
Капази за дюзите	Пластмаса, хромирана
Елементи за управление	Пластмаса/месинг, хромирани
Комплект сифон с преливник	Пластмаса/месинг, хромирани

10.4 Време за автоматично изключване

Струйни дюзи

20 минути след активиране

Saturs

1. Pārskats.....	75
1.1 Aprīkojums	75
1.2 Vadības elementi	75
2. Jūsu drošībai	76
2.1 Paredzētajam mērķim atbilstoša izmantošana.....	76
2.2 Drošības norādījumi.....	76
3. Simbolu nozīme	77
4. Informācija par izstrādājumu.....	78
4.1 Ūdens strūklas sprauslas	78
Sprauslas.....	78
Masāžas veidi	78
5. Lietošana	78
5.1 Hidromasāžas vannas ieslēgšana	78
5.2 Hidromasāžas vannas izslēgšana	78
5.3 Ūdens strūklas sprauslas	78
Ieslēgšana / izslēgšana.....	78
Masāžas veida maiņa.....	79
Masāžas strūklas virziena maiņa.....	79
6. Tīrīšana un kopšana	79
6.1 Hidromasāžas sistēmas dezinfekcija	79
Cik bieži?	79
Kā?	79
6.2 Sanitārtehniskais akrils	80
Tīrīšana.....	80
Bojājumi	80
6.3 Vadības elementi	80
6.4 Noteces un pārplūdes garnitūra.....	80
7. Utilizācija.....	80
8. Apkope.....	81
9. Problēmas un risinājumi	81
10. Tehniskie dati.....	81
10.1 Datu plāksnīte	81
10.2 Parametri	82
10.3 Materiāli	82
10.4 Automātiskās izslēgšanās laiks	82

1. Pārskats

1.1 Aprīkojums



Ūdens strūkļas sprauslas
6 sānu sprauslas

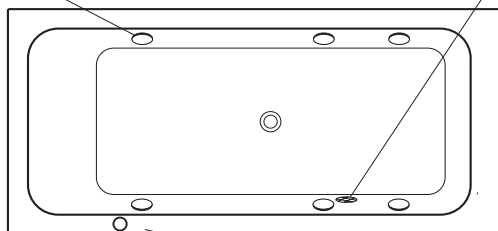

Iesūcēja noslēgs

Vadības elementi

1.2 Vadības elementi

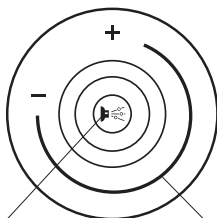

Taustiņš „Ūdens strūkļas sprausla”
Ūdens strūkļas sprauslu ieslēgšana /
izslēgšana

Gaisa regulators
Ūdens strūkļas sprauslu intensitātes
maiņa

2. Jūsu drošībai

Lai jūs varētu lietot šo izstrādājumu daudzus gadus, lūdzam uzmanīgi izlasīt lietošanas instrukciju, īpašu uzmanību pievēršot drošības norādījumiem.

Saglabājiet lietošanas instrukciju un nododiet to jaunajam īpašniekam.

Visi dokumenti ir pieejami lejupielādei tīmekļa vietnē www.duravit.com.

2.1 Paredzētajam mērķim atbilstoša izmantošana

Hidromasāžas vannu ir paredzēts izmantot tikai privātajā sektorā, tajā skaitā arī viesnīcu istabās, hostelos u. tml.; to nav paredzēts izmantot ārstnieciskos nolūkos. Izmantošanas ierobežojums — tikai iekštelpās. Tā paredzēta tikai ūdens peldēm un pēc katras lietošanas ir jāiztukšo.

Jebkāds cits lietojums ir uzskatāms par neatbilstošu paredzētajam mērķim. Duravit AG neatbild par sekām, ko izraisa paredzētajam mērķim neatbilstoša izmantošana.

2.2 Drošības norādījumi

Uzmanīgi izlasiet un ievērojiet drošības norādījumus!

Aizvāciet elektriskās ierīces, jo tās rada strāvas trieciena risku.

- Pārlicinieties, ka hidromasāžas vannas tuvumā nav nekādu elektrisko ierīču.

Izstrādājumu paredzēts izmantot tikai pieaugušajiem.

- Bērni un tie cilvēki, kuriem trūkst zināšanu vai pieredzes, kā lietot izstrādājumu, vai kuru fiziskās, sensorās vai garīgās spējas ir ierobežotas, izstrādājumu drīkst izmantot tikai pēc instruktažas par izstrādājuma drošu lietošanu vai cita cilvēka uzraudzībā.
- Gādājiet, lai bērni nerotaļātos ar izstrādājumu.

Pirms katras peldes pārbaudiet, vai hidromasāžas vanna nav bojāta.

- It īpaši pārbaudiet iesūcēja noslēgu. Konstatējot jebkādus bojājumus (plaisas, nolauztus stūrus utt.), hidromasāžas vannu nedrīkst izmantot (arī kā parastu vannu ne).

Lietojiet vannu tikai tad, kad esat pilnīgi vesels.

- Neejiet vannā, ja jums ir gripas simptomi, gripai līdzīga infekcija vai lipīga slimība.
- Ja jums ir veselības problēmas, it īpaši asinsspiediena traucējumi, hemorāģiskā diatēze, sirds slimības vai veneriskās saslimšanas, akūti iekaisumi vai infekcijas, zems vai augsts asinsspiediens, asinsrites traucējumi, diabēts vai grūtniecība, pirms izmantošanas konsultējieties ar ārstu.
- Konsultējieties ar ārstu par medikamentu lietošanu pirms hidromasāžas.

- Neejiet vannā, ja pirms tam esat lietojis alkoholu vai narkotikas.
- Neejiet vannā tūdaļ pēc smagas fiziskas slodzes.

Neizvēlieties pārāk augstu vannas temperatūru un palieciet vannā tikai tik ilgi, cik tas nāk jums par labu.

- Vannas ūdens temperatūrai pieaugušajiem nevajadzētu pārsniegt 40 °C / 104 °F, bet temperatūrai bērniem vajadzētu būt no 36 °C līdz 38 °C / no 97 °F līdz 100 °F.
- Pastāv hipertermijas (ķermeņa pārkaršanas) risks. Parādoties pirmajām pazīmēm, kāpiet ārā no hidromasāžas vannas. Ilgstoša uzturēšanās ļoti siltā vannas ūdenī var izraisīt hipertermiju. Tā rodas, kad normālā iekšējā ķermeņa temperatūra — apm. 37 °C / 99 °F — tiek pārsniegta par vairākiem grādiem. Iespējamās hipertermijas sekas ir nespēja sajūst karstumu, nogurums un letarģija, nespēja izkāpt no hidromasāžas vannas, samaņas zudums, noslīkšanas risks u. c.

Kaļķaina ūdens izraisīti hidromasāžas vannas bojājumi.

- Iepildiet hidromasāžas vannā tikai un vienīgi dzeramo ūdeni ar cietību 1 – 1,5 mmol/l (5,6 – 8,4°dH).

Lietojiet tikai piemērotus vannas līdzekļus.

- Izmantojiet tikai hidromasāžas vannām piemērotus vannas līdzekļus.
- Vannas līdzekļi, kas veido putas, izraisa pastiprinātu putu veidošanos hidromasāžas sistēmā, tāpēc šādu līdzekļu lietošana nav ieteicama.
- Hidromasāžas sistēmā iespējamo nosēdumu dēļ nav ieteicams lietot vannas sāli, dūņu vannas u. tml.

3. Simbolu nozīme

Par bīstamu rīcību jūs brīdina tālāk norādītās brīdinājuma zīmes.



Raksturo bīstamu situāciju, kuru nenovēršot pastāv bīstamība gūt vieglas traumas.



Raksturo bojājumus, kuri neskar cilvēkus.

Ir izmantoti tālāk norādītie simboli.

- ! Noderīgi padomi!
- > Jūs aicina rīkoties.

4. Informācija par izstrādājumu

4.1 Ūdens strūklas sprauslas

Sprauslas

Sānu malās izvietotās 6 ūdens strūklas sprauslas (ūdens un gaisa sprauslas) rada masāžas efektu.

Masāžas veidi

- Ūdens masāža
- Ūdens un gaisa masāža (masāžas intensitāti var mainīt)

5. Lietošana

PAZIŅOJUMS

Dezinficējiet hidromasāžas sistēmu pirms pirmās lietošanas reizes, pēc katras desmitās peldes, bet vismaz reizi mēnesī, kā arī pēc ilgākiem neizmantošanas periodiem.

5.1 Hidromasāžas vannas ieslēgšana

PAZIŅOJUMS

Pēc vannas lietošanas izslēdziet galveno slēdzi.

> Ieslēdziet galveno slēdzi.

5.2 Hidromasāžas vannas izslēgšana

> Izslēdziet galveno slēdzi.



5.3 Ūdens strūklas sprauslas

Ieslēgšana / izslēgšana

Priekšnoteikums: ūdens līmenim ir jābūt 5 cm virs augstākās sprauslas.

- > Nospiediet taustiņu „Ūdens strūklas sprausla”.
- Tiek ieslēgtas / izslēgtas sprauslas.

Masāžas veida maiņa

- > Atgrieziet gaisa regulatoru.
- Ūdens masāžai tiek pievienots gaiss.

Masāžas strūklas virziena maiņa

- > Groziet ūdens strūklas sprauslas lodīti, līdz iegūtais masāžas strūklas virziens jums šķiet vispiemērotākais.

6. Tīrīšana un kopšana

PAZIŅOJUMS

Nepiemērotu tīrīšanas līdzekļu izraisīti virsmas bojājumi.

- Nelietojiet abrazīvus, korozīvus vai ķīmiskus tīrīšanas līdzekļus.

6.1 Hidromasāžas sistēmas dezinfekcija

Cik bieži?

Dezinficējiet hidromasāžas sistēmu pirms pirmās lietošanas reizes, pēc katras desmitās peldes, bet vismaz reizi mēnesī, kā arī pēc ilgākiem neizmantošanas periodiem.

Kā?



UZMANĪBU

Balinošais hlora šķīdums kairina ādu.

- > Ievērojiet drošības norādījumus par dezinfekcijas līdzekļa lietošanu.
- > Dezinfekcijas laikā **NELIETOJIET** hidromasāžas vannu.

- > Nodrošiniet, ka dezinfekcijas laikā telpa ir labi vēdināta.
- > Piepildiet vannu ar ūdeni.
- > Pievienojiet ūdenim balinošo 2 % hlora šķīdumu atbilstoši ražotāja norādījumiem (apm. 15 ml).
- > Uz 5 minūtēm ieslēdziet ūdens strūklas sprauslas tā, lai tiktu izskaloti visi cauruļvadi.
- > Atstājiet ūdeni vannā 5 minūtes.
- > Uz 5 minūtēm ieslēdziet ūdens strūklas sprauslas.

- > Izlaidiet ūdeni un izskalojiet vannu.
- > Vēlreiz piepildiet vannu ar ūdeni.
- > Uz 5 minūtēm ieslēdziet ūdens strūkļas sprauslas.
- > Izlaidiet ūdeni.
- > Ja nepieciešams, šo procedūru atkārtojiet.

6.2 Sanitārtehniskais akrils

Tīrīšana

- > Tīriet akrilu ar mīkstu, mitru drānu.
- > Izmantojiet „Duravit” kopšanas komplektu akrila virsmām (preces Nr. # 790301 00 000 0000) vispārējai tīrīšanai un noturīgu traipu tīrīšanai.
- > Lielākos netīrumus nomazgājiet ar siltu ūdeni un šķidro tīrīšanas līdzekli, trauku mazgājamo līdzekli vai ziepjūdeni.

Bojājumi

- > Skrambas un citus virsmas bojājumus novērsiet ar „Duravit” kopšanas un remonta komplektu akrila virsmām (preces Nr. # 790302 00 0 00 0000).

6.3 Vadības elementi

- > Tīriet vadības elementus ar mīkstu, mitru drānu.

6.4 Noteces un pārplūdes garnitūra

- > Tīriet noteces un pārplūdes garnitūru ar mīkstu, mitru drānu.

7. Utilizācija



Utilizējiet iepakojumu videi nekaitīgā veidā.

Hidromasāžas vanna jānodod atkritumos saskaņā ar valsts noteikumiem par organizētu, videi nekaitīgu utilizāciju. Elektronikas detaļas jānodod otrreizējai izmantošanai. Vairāk informācijas varat iegūt tuvākajā utilizācijas punktā.

8. Apkope

Noplūdes strāvas aizsargslēdzis

Regulāri pārbaudiet noplūdes strāvas aizsargslēdzi (RCD) uzstādīšanas vietā, kā aprakstīts tā lietošanas instrukcijā.

9. Problēmas un risinājumi

 **UZMANĪBU** Hidromasāžas vannu drīkst remontēt tikai kvalificēts sanitārtehnīķis vai elektrotehnīķis.

Problēma	Iespējamais iemesls	Problēmas risinājums
Putu veidošanās	Vannas ūdenim ir pievienotas ziepes vai šampūns.	> Izslēdziet hidromasāžas sistēmu. > Piepildiet vannu ar tīru ūdeni.
Hidromasāžas sistēma ieslēdzas tikai uz īsu brīdi.	Pārāk zems ūdens līmenis.	> Pielejiet ūdeni, līdz līmenis sasniedz 5 cm virs augstākās sprauslas. > Lēnāk nospiediet taustiņu „Ūdens strūklas sprausla”.
Hidromasāžas sistēma nesāk darboties.	Nav ieslēgts galvenais slēdzis.	> Ieslēdziet galveno slēdzi.
	Ir izslēgts galvenais drošinātājs.	> Ieslēdziet galveno drošinātāju.
	Ir nostrādājis noplūdes strāvas drošinātājs (RCD) vai automātiskais drošinātājs.	> Atvienojiet vannu no elektrotīkla. > Izsauciet klientu servisa pārstāvjus.

10. Tehniskie dati

10.1 Datu plāksnīte

Datu plāksnīti jūs atradīsiet lietošanas instrukcijas beigās vai zonā, kur atrodas hidromasāžas vannas tehniskais aprīkojums.

Šis izstrādājums atbilst visām piemērojamām ES direktīvām.

DIN EN 12764, DIN EN 60335-2-60, IEC 60335-2-60

10.2 Parametri

Nominālais spriegums	220–240 V ~ (maiņstrāva)
Frekvence	760xxx 00 0 JP 10x0: 50 Hz 760xxx 00 0 JP 10x6: 60 Hz
Maks. nominālā jauda	skatīt datu plāksnīti
Aizsardzības veids	IP X5, aizsardzība pret ūdens strūklu (no visām pusēm)
Aizsardzības klase	1

10.3 Materiāli

Vanna	Sanitārtehniskais akrils
Sprauslu vāciņi	Plastmasa, hromēti
Vadības elementi	Plastmasa / misiņš, hromēti
Noteces un pārplūdes garnitūra	Plastmasa / misiņš, hromēta

10.4 Automātiskās izslēgšanās laiks

Ūdens strūklas sprauslas	20 minūtes pēc aktivizēšanas
--------------------------	------------------------------

Turinys

1. Apžvalginės schemos	85
1.1 Įranga	85
1.2 Valdymo prietaisai	85
2. Jūsų saugai	86
2.1 Naudojimas pagal paskirtį	86
2.2 Saugos nurodymai	86
3. Simbolių aprašymas	87
4. Informacija apie gaminį	88
4.1 Srovės purkštukai	88
Purkštukai	88
Masažo rūšys	88
5. Valdymas	88
5.1 Sūkurinės vonios įjungimas	88
5.2 Sūkurinės vonios išjungimas	88
5.3 Srovės purkštukai	88
Įjungimas / išjungimas	88
Masažo rūšies keitimas	89
Masažinės srovės krypties keitimas	89
6. Valymas ir priežiūra	89
6.1 Sūkurinės sistemos dezinfekavimas	89
Kaip dažnai?	89
Kaip?	89
6.2 Sanitarinis akrilas	90
Valymas	90
Pažeidimai	90
6.3 Valdymo prietaisai	90
6.4 Išleidimo ir persipylimo sifonas	90
7. Šalinimas	90
8. Techninė priežiūra	91
9. Pagalba sprendžiant problemas	91
10. Techniniai duomenys	91
10.1 Gamyklinių duomenų lentelė	91
10.2 Charakteristikos	92
10.3 Medžiagos	92
10.4 Automatinio išjungimo laikas	92

1. Apžvalginės schemos

1.1 Įranga



Srovės purkštukai
6 šoniniai purkštukai

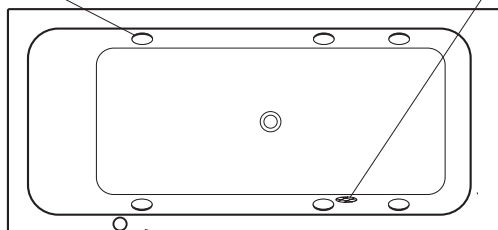

Įsiurbimo angos
dangtelis

Valdymo prietaisai

1.2 Valdymo prietaisai

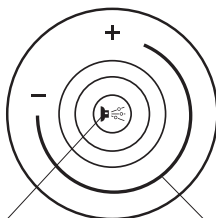

Mygtukas „Srovė“
Vandens purkštukų įjungimas ir
išjungimas

Oro reguliatorius
Srovės purkštukų intensyvumo
keitimas

2. Jūsų saugai

Tam, kad daug metų galėtumėte džiaugtis šiuo gaminiu, atidžiai perskaitykite šią naudojimo instrukciją, ypač saugos nurodymus.

Krupščiai saugokite naudojimo instrukciją ir prireikus perduokite ją naujam naudotojui. Visus dokumentus apie gaminį galite atsisiųsti iš interneto tinklalapio www.duravit.com.

2.1 Naudojimas pagal paskirtį

Ši sukurinė vonia yra skirta naudoti tik buityje, jos negalima naudoti viešbučiuose, bendrabučiuose ir t. t., taip pat ji nėra skirta naudoti medicinos tikslams. Galima naudoti tik patalpų viduje. Ji skirta tik maudytis ir po kiekvieno naudojimo ją reikia ištuštinti. Bet koks kitas naudojimas laikomas naudojimu ne pagal paskirtį. Duravit AG nepriima atsakomybės už pasekmes, jei įranga naudojama ne pagal paskirtį.

2.2 Saugos nurodymai

Atidžiai perskaitykite toliau pateiktus saugos nurodymus ir jų laikykitės!

Kadangi elektros prietaisai kelia elektros smūgio pavojų, juos patraukite toliau.

- Užtikrinkite, kad šalia sukurinės vonios nebūtų jokių elektros prietaisų.

Šis gaminys skirtas naudoti tik suaugusiems asmenims.

- Vaikams ir asmenims, turintiems per mažai žinių arba patirties, kaip naudoti gaminį, arba turintiems ribotus fizinius, jutiminius ar dvasinius gebėjimus, leidžiama naudoti gaminį tik, kai jie buvo instruktuoti, kaip saugiai naudoti gaminį, arba yra prižiūrimi.
- Užtikrinkite, kad vaikai nežaistų su gaminiu.

Prieš maudydamiesi kaskart patikrinkite, ar sukurinė vonia nesugadinta.

- Ypač svarbu patikrinti įsiurbimo angos dangtelį. Jei yra pažeidimų (įtrūkimų, nudaužtų kraštų ir pan.), naudotis sukurine vonia negalima (net joje maudytis).

Maudykitės tik būdami visiškai sveiki.

- Nesinaudokite vonia, jei jaučiate gripo, peršalimo simptomus arba sirgdami užkrečiamosiomis ligomis.
- Jeigu turite sveikatos sutrikimų, visų pirma kraujospūdžio sutrikimų, sergate širdies arba venų ligomis, ūminiais uždegimais arba infekcijomis, jūsų kraujo spaudimas yra aukštas arba žemas, turite kraujotakos problemų, sergate diabetu arba esate nėščia, prieš naudodamiesi įranga, pasikonsultuokite su gydytoju.
- Jeigu vartojate vaistus, pasikonsultuokite su gydytoju.

- Nesimaudykite, jei vartojote alkoholį arba kitus kvaišalus.
- Nesinaudokite iš karto po didelio fizinio krūvio.

Nenaudokite per aukštos maudymosi temperatūros ir maudykitės tik tol, kol gerai jausitės.

- Maudymosi temperatūra suaugusiems turėtų būti ne aukštesnė nei 40 °C / 104 °F, vaikams – 36–38 °C / 97–100 °F.
- Hipertermijos (kūno perkaitimo) pavojus. Pasireiškus pirmiesiems neigiamiems požymiams, nedelsdami išlipkite iš sūkurinės vonios. Dėl pernelyg ilgo buvimo šiltame maudymosi vandenyje galima hipertermija. Tai reiškia, kad keliais laipsniais viršijama maždaug 37 °C / 99 °F vidinė kūno temperatūra. Pasekmės gali būti negėbėjimas justi karščio, nuovargis ir letargija, negalėjimas išlipti iš sūkurinės vonios, apalpinimas, pavojus nuskęsti ir t. t.

Sūkurinės vonios pažeidimas dėl kalkėto vandens.

- Į sūkurinę vonią pilkite tik geriamą 1–1,5 mmol/l (5,6–8,4 dH) kietumo vandenį.

Naudokite tik tinkamus maudymosi priedus.

- Naudokite tik maudymosi priedus sūkurinėms vonioms.
- Naudoti putojančių maudymosi priedų, kurie veikiant sūkurinei sistemai labai putoja, nerekomenduojama.
- Nerekomenduojama naudoti maudymosi priedus, gydomąjį purvą ir kt. dėl galimų nuosėdų sūkurinės vonios sistemoje.

3. Simbolių aprašymas

Šie įspėjamieji ženklai atkreipia jūsų dėmesį į pavojingus veiksmus:



Žymi pavojingą situaciją, kurios pasekmė gali būti lengvi sužalojimai, jei pavojingos situacijos nebus išvengta.



Žymi žalą ne žmogui.

Naudojami šie simboliai:

- ! Čia rasite patarimą!
- > Čia prašoma atlikti veiksmą.

4. Informacija apie gaminį

4.1 Srovės purkštukai

Purkštukai

6 šoninėje sienelėje įtaisyti srovės purkštukai (vandens ir oro mišinio purkštukai) maloniai masažuoja.

Masažo rūšys

- Vandens masažas
- Vandens ir oro masažas (masažo intensyvumą galima keisti)

5. Valdymas

SKELBIMAS

Sūkurinę sistemą dezinfekuokite prieš naudodami pirmą kartą, po kiekvieno dešimto maudymosi ir ne rečiau kaip kartą per mėnesį, taip pat po ilgesnio nenaudojimo laikotarpio.

5.1 Sūkurinės vonios įjungimas

SKELBIMAS

Pasinaudoję sūkurine vonia, išjunkite pagrindinį jungiklį.

> Įjunkite pagrindinį jungiklį.

5.2 Sūkurinės vonios išjungimas

> Išjunkite pagrindinį jungiklį.



5.3 Srovės purkštukai

Įjungimas / išjungimas

Sąlyga: vandens į vonią turi būti prileista 5 cm virš viršutinio purkštuko.

- > Paspauskite mygtuką „Srovė“.
Purkštukai įsijungs / išsijungs.

Masažo rūšies keitimas

- > Atsukite oro reguliatorių.
Dabar bus masažuojama ne tik vandeniu, bet ir oru.

Masažinės srovės krypties keitimas

- > Sukite srovės purkštuko rutulį, kol masažinės srovės kryptis bus jums tinkamiausia.

6. Valymas ir priežiūra

SKELBIMAS

Naudodami netinkamas valymo priemones, galite pažeisti paviršius.

- Nenaudokite abrazyvinių, ėsdinančių arba cheminių valymo priemonių.

6.1 Sūkurinės sistemos dezinfekavimas

Kaip dažnai?

Sūkurinę sistemą dezinfekuokite prieš naudodami pirmą kartą, po kiekvieno dešimto maudymosi ir ne rečiau kaip kartą per mėnesį, taip pat po ilgesnio nenaudojimo laikotarpio.

Kaip?



DĖMESIO

Chloro baliklis dirgina odą.

- > Laikykitės dezinfekavimo priemonės naudojimo saugos nurodymų.
- > Dezinfekuojant sūkurinę vonią, joje maudytis **NEGALIMA**.

- > Dezinfekavimo metu patalpa turi būti gerai vėdinama.
- > Į vonią prileiskite vandens.
- > Į vandenį įberkite 2 % chloro baliklio, vadovaudamiesi gamintojo nurodymais (apie 15 ml).
- > 5 minutėms įjunkite srovės purkštukus, kad būtų praplautos visos linijos.
- > Leiskite vandeniui nusistovėti vonioje 5 minutes.
- > 5-ioms minutėms vėl įjunkite srovės purkštukus.
- > Išleiskite vandenį ir išplaukite vonią.

- > Į vonią vėl prileiskite vandens.
- > 5-ioms minutėms įjunkite srovės purkštukus.
- > Išleiskite vandenį.
- > Jei reikia, šią procedūrą pakartokite.

6.2 Sanitarinis akrilas

Valymas

- > Akrilą valykite minkšta, drėgna šluoste.
- > Retkarčiais atlikdami pagrindinį valymą, įsisenėjusioms dėmėms šalinti naudokite „Duravit“ priežiūros rinkinį, skirta akrilo paviršiams (gam. Nr. # 790301 00 0 00 0000).
- > Didesnius nešvarumus valykite šiltu vandeniu ir skystu valikliu, indų plovikliu arba muilo tirpalu.

Pažeidimai

- > Įbrėžimus ir kitus paviršiaus pažeidimus šalinkite naudodami „Duravit“ priežiūros ir remonto rinkinį, skirtą akrilo paviršiams (gam. Nr. # 790302 00 0 00 0000).

6.3 Valdymo prietaisai

- > Valdymo prietaisus valykite minkšta, drėgna šluoste.

6.4 Išleidimo ir persipylimo sifonas

- > Išleidimo ir persipylimo sifoną valykite minkšta, drėgna šluoste.

7. Šalinimas



Pakuotę pašalinkite aplinkai saugiu būdu.

Sūkurinė vonia turi būti pašalinta tinkamu ir aplinkai saugiu būdu, vadovaujantis nacionalinėmis nuostatomis. Elektroninės dalys turi būti atiduotos panaudoti antrą kartą. Teiraukitės vietinėje atliekų šalinimo įstaigoje.

8. Techninė priežiūra

Apsauginis nuotėkio srovės jungiklis

Reguliariai patikrinkite montavimo vietoje esantį apsauginį nuotėkio srovės jungiklį (RCD), kaip aprašyta jo naudojimo instrukcijoje.

9. Pagalba sprendžiant problemas



DĖMESIO

Sūkurinę vonią leidžiama remontuoti tik kvalifikuotiems sanitarinės įrangos arba elektrotechnikos specialistams.

Problema	Galima priežastis	Problemos sprendimas
Putų susidarymas	Maudymosi vandenyje yra muilo arba šampūno.	> Išjunkite sūkurinę sistemą. > Į vonią prileiskite šviežio vandens.
Sūkurinė sistema įsijungia ir vėl išsijungia.	Per žemas vandens lygis.	> Prileiskite daugiau vandens, kad jo lygis būtų 5 cm virš aukščiausio purkštuko. > Ilgiau spauskite mygtuką „Vandens srovė“.
Sūkurinė sistema neįsijungia.	Išjungtas pagrindinis jungiklis.	> Įjunkite pagrindinį jungiklį.
	Išjungtas pagrindinis saugiklis.	> Įjunkite pagrindinį saugiklį.
	Suveikė apsauginis gedimo srovės jungiklis (RCD) arba automatinis išjungiklis.	> Vonią atjunkite nuo elektros maitinimo tinklo. > Kreipkitės į klientų aptarnavimo skyrių.

10. Techniniai duomenys

10.1 Gamyklinių duomenų lentelė

Gamyklinių duomenų lentelė yra kitoje naudojimo instrukcijos pusėje arba sūkurinės vonios techninėje srityje.

Šis gaminytis atitinka visas jam taikomas ES direktyvas.

DIN EN 12764, DIN EN 60335-2-60, IEC 60335-2-60

10.2 Charakteristikos

Vardinė įtampa	220–240 V ~ (AC)
Dažnis	760xxx 00 0 JP 10x0: 50 Hz 760xxx 00 0 JP 10x6: 60 Hz
Maks. vardinė galia	žr. gamyklinių duomenų lentelę
Apsaugos laipsnis	IP X5, apsaugota nuo purškiamo vandens (visomis kryptimis)
Apsaugos klasė	1

10.3 Medžiagos

Vonia	sanitarinis akrilas
Purkštukų dangteliai	plastikas, chromuotas
Valdymo elementai	plastikas / žalvaris, chromuotas
Išleidimo ir persipylimo sifonas	plastikas / žalvaris, chromuotas

10.4 Automatinio išjungimo laikas

Srovės purkštukai	20 minučių po įjungimo
-------------------	------------------------

İçindekiler

1. Genel görünüm resimleri.....	95
1.1 Donanım	95
1.2 Kontrol elemanları.....	95
2. Güvenliğiniz için.....	96
2.1 Kullanım amacı	96
2.2 Güvenlik uyarıları	96
3. Sembollerin tanıtımı	97
4. Ürün hakkında bilgi	98
4.1 Su jetleri.....	98
Jetler.....	98
Masaj şekilleri.....	98
5. Kullanım	98
5.1 Masajlı küvetin çalıştırılması	98
5.2 Masajlı küvetin devre dışı bırakılması	98
5.3 Su jetleri.....	99
Açılması/Kapatılması	99
Masaj şeklinin değiştirilmesi	99
Jetlerdeki su püskürtme yönünün değiştirilmesi	99
6. Temizlik ve bakım	99
6.1 Masaj sisteminin dezenfekte edilmesi	99
Ne sıklıkta?.....	99
Nasıl?	99
6.2 Sıhhi akrilik	100
Temizlik	100
Hasarlar	100
6.3 Kontrol elemanları.....	100
6.4 Sifon	100
7. İmha	101
8. Bakım	101
9. Sorunlarda yapılması gerekenler	101
10. Teknik veriler	102
10.1 Tip etiketi	102
10.2 Karakteristik değerler	102
10.3 Malzemeler	102
10.4 Otomatik kapanma zamanı.....	102

1. Genel görünüm resimleri

1.1 Donanım



Su jetleri
Kenar duvarda 6
adet jet

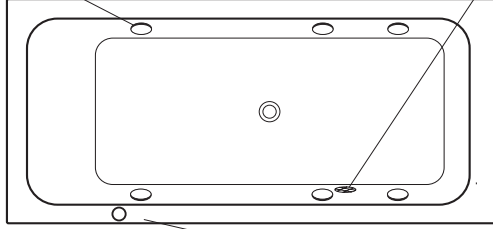

Emiş kapağı

Kontrol elemanları

1.2 Kontrol elemanları

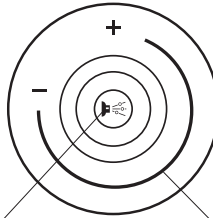

"Su jeti" tuşu
Su jetlerini açmak/kapatmak

Hava ayarı düğmesi
Su jetlerinden gelen hava ayarını
değiştirir

2. Güvenliđiniz için

Ürününüzü uzun yıllar boyunca sorunsuz bir şekilde kullanmak için başta güvenlik uyarıları olmak üzere bu kullanım kılavuzunu dikkatli bir şekilde okuyunuz.

Kullanım kılavuzunu özenli bir şekilde saklayınız ve gerektiğinde ilgili ürünün yeni sahibine teslim ediniz.

Ürünle ilgili bütün dokümanları internetten www.duravit.com adresinden yükleyebilirsiniz.

2.1 Kullanım amacı

Bu masajlı küvet, otel odaları, misafirhaneler ve benzeri yerdeki kullanımlar dahil olmak üzere özel alanlardaki kullanımlar için öngörölmüştür; tıbbi amaçlarla kullanım için öngörölmemiştir. Sadece kapalı alanlarda kullanılabilir. Sadece banyo için kullanılır ve her kullanımdan sonra boşaltılmalıdır.

Her türlü farklı kullanım şekli, amacına uygun olmayan kullanım olarak kabul edilir. Duravit AG firması, amacına uygun olmayan kullanımlardan kaynaklanan sonuçlar için sorumluluk üstlenmez.

2.2 Güvenlik uyarıları

Aşağıdaki güvenlik uyarılarını dikkatlice okuyunuz ve lütfen dikkate alınız!

Olası bir elektrik çarpması tehlikesini önlemek için elektrikli cihazları uzaklaştırınız.

• Masajlı küvet yakınında herhangi bir elektrikli cihaz bulunmadığından emin olunuz.

Bu ürün, sadece yetişkin kişiler tarafından kullanılmak için öngörölmüştür.

• Çocuklar ve ürünün kullanımıyla ilgili deneyimi olmayan veya bedensel, duyuşsal veya zihinsel yetenekleri kısıtlı olan kişiler ürünü sadece ürünün güvenlik kullanımı hakkında bilgilendirildikten sonra veya gözetim altında kullanabilirler.

• Çocukların ürünle oynamasını engelleyiniz.

Masajlı küveti kullanmadan önce her zaman üründe herhangi bir hasar bulunup bulunmadığını kontrol ediniz.

• Özellikle emiş kapağını kontrol ediniz. Herhangi bir hasar (çatlaklar, kırılmış köşeler...) tespit edildiğinde masajlı küvet kullanılmamalıdır (duş almak için dahil).

Ürünü, sadece tamamen sağlıklı olduğunuzda kullanınız.

• Grip, gribal enfeksiyon veya bulaşıcı hastalık belirtileri olduğunda masajlı küveti kullanmayınız.

- Bařta tansiyon rahatsızlıkları, kanamaya yatkınlık, kalp-damar hastalıkları, akut enfeksiyonlar, düşük veya yüksek tansiyon, dolařım bozuklukları, diyabet veya hamilelik olmak üzere sađlık yönünden bir takım kısıtlamalar söz konusu olduđunda masajlı küveti kullanmadan önce bir hekime danıřınız.
- İlaç kullanımı söz konusu olduđunda, ürünü kullanmadan önce bir hekime danıřınız.
- Alkol veya bařka uyuřturucu maddeler kullandıđınızda ürünü kullanmayınız.
- Bedensel olarak ağır bir efor harcadıktan hemen sonra ürünü kullanmayınız.

Ařırı sıcak banyo suyu sıcaklıkları seřmeyiniz ve sadece kendinizi iyi hissettiđiniz süre kadar küvette kalınız.

- Havuz suyu sıcaklıđı eriřkinlerde 40 °C/104 °F'ın üzerinde olmamalı, çocuklarda ise 36-38 °C/97-100 °F arasında olmalıdır.
- Hipertermi (vücut sıcaklıđının ařırı artması) tehlikesi. İlk belirtiler ortaya çıkar çıkmaz masajlı küvetten çıkınız. Çok sıcak havuz suyu içinde uzun süre kalınması hipertermiye neden olabilir. Bu sırada yaklaşık 37 °C/99 °F'lık normal vücut sıcaklıđı birkaç derece kadar ařılır. Bunun olası sonuçları sıcaklıđın artık hissedilememesi, yorgunluk ve uyuřukluk, masajlı küvetten çıkabilecek gücü bulamama, baygınlık ve bođulma tehlikesidir.

Kireçli su nedeniyle masajlı küvet zarar görebilir.

- Masajlı küvete, sadece su sertliđi 1 - 1,5 mmol/litre (5,6 - 8,4°dH) olan řebeke suyu doldurunuz.

Sadece uygun olan banyo katkı maddeleri kullanınız.

- Sadece masajlı küvet için uygun banyo katkı maddeleri kullanınız.
- Köpük oluřturucu banyo katkı maddelerinin kullanılması, masaj sistemi tarafından oluřturulan köpük nedeniyle önerilmemektedir.
- Banyo tuzları, çamur banyoları vb. gibilerin kullanımı masaj sisteminde olası birimleri kimlerden dolayı tavsiye edilmemektedir.

3. Sembollerin tanıtımı

Ařađıdaki uyarı iřaretleri, sizi tehlikeye yol açabilecek iřlemlere yönelik uyarır:



DİKKAT

Önlenmediđinde hafif yaralanmalara neden olabilen tehlikeli bir durumu tarif etmektedir.

UYARI

Kullanıcıyla ilgili olmayan konuları tarif etmektedir.

Aşağıdaki semboller kullanılmaktadır:

- ! Bu sembolün bulunduğu yerlerde, size bir ipucu verilir!
- > Bu sembolün bulunduğu yerlerde, bir işlem yapmanız talep edilir.

4. Ürün hakkında bilgi

4.1 Su jetleri

Jetler

Yan duvarda bulunan 6 adet su jeti (su/hava karışımı jetler), rahatlatıcı bir masaj etkisi oluşturmaktadır.

Masaj şekilleri

- Su masajı
- Su-hava karışımı masaj (masaj şiddeti ayarlanabilir)

5. Kullanım

UYARI

Masaj sistemini, ilk defa kullanmadan önce, her onuncu kullanımdan sonra, fakat ayda en az bir defa ve de uzun süre kullanmadıktan sonra tekrar kullanmadan önce dezenfekte ediniz.

5.1 Masajlı küvetin çalıştırılması

UYARI

Kullanım sonrası ana şalteri kapalı duruma getiriniz.

- > Ana şalteri açık duruma getiriniz.

5.2 Masajlı küvetin devre dışı bırakılması

- > Ana şalteri kapatınız.



5.3 Su jetleri

Açılması/Kapatılması

Önkoşul: Su seviyesi, en yüksek konumdaki su jetinin 5 cm üzerindedir.

> "Su jeti" tuşuna basın.

Jetler açılır/kapattılır.

Masaj şeklinin değiştirilmesi

> Hava ayarı düğmesini çevirerek açınız.

Su masajına hava eklenir.

Jetlerdeki su püskürtme yönünün değiştirilmesi

> Su jetinin ucunu, sizi en çok rahatlatan su püskürtme yönünü ayarlayıncaya kadar döndürünüz.

6. Temizlik ve bakım

UYARI

Yanlış temizlik maddesi kullanılması yüzeylerin hasar görmesine neden olabilir.

- Aşındırıcı, agresif veya kimyasal temizlik maddeleri kullanmayınız.

6.1 Masaj sisteminin dezenfekte edilmesi

Ne sıklıkta?

Masaj sistemini, ilk defa kullanmadan önce, her onuncu kullanımdan sonra, fakat ayda en az bir defa ve de uzun süre kullanmadıktan sonra tekrar kullanmadan önce dezenfekte ediniz.

Nasıl?



DİKKAT

Sodyum hipoklorit deriyi tahriş eder.

> Dezenfektana ilişkin güvenlik uyarılarını dikkate alınız.

- > Dezenfeksiyon işlemi sırasında masajlı küveti **KULLANMAYINIZ**.
- > Dezenfeksiyon işlemi sırasında ortamın yeterli derecede havalandırılmasını sağlayınız.
- > Küvete su doldurunuz.
- > Üretici talimatları doğrultusunda suya % 2'lik sodyum hipoklorit katınız (yakl. 15 ml).
- > Su jetlerini, bütün hatlar durulanana kadar 5 dakika süreyle çalıştırınız.
- > Küvetteki suyun durulması için 5 dakika bekleyiniz.
- > Su jetlerini tekrar 5 dakikalığına çalıştırınız.
- > Suyu boşaltın ve küveti temizleyiniz.
- > Küvete yeniden su doldurunuz.
- > Hava jetlerini 5 dakikalığına çalıştırınız.
- > Suyu boşaltınız.
- > Gerektiğinde bu işlemi tekrarlayınız.

6.2 Sıhhi akrilik

Temizlik

- > Akriliği, yumuşak nemli bir bezle temizleyiniz.
- > Akrilik yüzeylerin temel temizliği ve inatçı lekeleri çıkarmak için Duravit bakım setini (Ürün No. #790301 00 0 00 0000) kullanınız.
- > Daha zorlu kirleri sıcak su ve sıvı temizlik maddesi, bulaşık deterjanı veya sabunlu su kullanarak temizleyiniz.

Hasarlar

- > Çizikleri ve yüzeydeki hasarları, akrilik yüzeylere yönelik Duravit bakım ve onarım seti (Ürün No. #790302 00 0 00 0000) ile gideriniz.

6.3 Kontrol elemanları

- > Kontrol elemanlarını, yumuşak ve nemli bir bezle siliniz.

6.4 Sifon

- > Sifonu, yumuşak ve nemli bir bezle temizleyiniz.

7. İmha



Ambalajı çevre korumasına uygun bir şekilde imha ediniz.

Masajlı küvet, yerel yönetmelikler uyarınca çevrenin korunması prensibi ile çalışan yetkili bir imha kuruluşuna verilmelidir. Elektronik parçalar, geri dönüşüm faaliyetleri yürüten bir kuruluşa verilmelidir. Yetkili imha kuruluşuna danışınız.

8. Bakım

Kaçak akım rölesi

Kurulum yerindeki kaçak akım rölesini (RCD), düzenli zaman aralıklarında rölenin kullanım kılavuzunda belirtilen şekilde kontrol ediniz.

9. Sorunlarda yapılması gerekenler



Masajlı küveti, sadece eğitimli sıhhi tesisatçılar veya elektrik tesisatçıları tarafından onarılabilir.

Sorun	Muhtemel sebebi	Sorunun giderilmesi
Köpük oluşumu	Küvetteki suda sabun veya şampuan vardır.	> Masaj sistemini kapatınız. > Küvete temiz su doldurunuz.
Masaj sistemi sadece çok kısa süre çalışıyor.	Su seviyesi çok düşük.	> Su seviyesi, en yüksek konumdaki jetin 5 cm üzerinde oluncaya kadar su doldurunuz. > "Su jeti" tuşunu basılı tutunuz.
Masaj sistemi çalışmıyor.	Ana şalter kapalıdır.	> Ana şalteri açınız.
	Ana sigorta kapalıdır.	> Ana sigortayı açınız.
	Kaçak akım rölesi (RCD) veya otomatik sigorta devreye girdi.	> Küvetin elektrik şebekesi ile bağlantısını kesiniz. > Müşteri hizmetlerini arayınız.

10. Teknik veriler

10.1 Tip etiketi

Tip etiketini, kullanım kılavuzunun arka sayfasında veya masajlı küvetin teknik kısmında bulabilirsiniz.

Bu ürün, ilgili tüm AB direktiflerine uygundur.

DIN EN 12764, DIN EN 60335-2-60, IEC 60335-2-60

10.2 Karakteristik değerler

Şebeke gerilimi	220 - 240 V ~ (AC)
Frekans	760xxx 00 0 JP 10x0: 50 Hz 760xxx 00 0 JP 10x6: 60 Hz
Max. nominal güç	bkz. tip etiketi
Koruma türü	IP X5 Sıçrayan sulara karşı korumalı (her yönden gelen)
Koruma sınıfı	1

10.3 Malzemeler

Banyo küveti	Sıhhi akrilik
Jet kapakları	Plastik, krom kaplama
Kontrol elemanları	Plastik/Pirinç, krom kaplama
Sifon	Plastik/Pirinç, krom kaplama

10.4 Otomatik kapanma zamanı

Su jetleri	Etkinleştirildikten 20 dakika sonra
------------	-------------------------------------



目录

1. 概览图	105
1.1 配置	105
1.2 操作元件	105
2. 为了您的安全	106
2.1 按规定使用	106
2.2 安全提示	106
3. 符号说明	107
4. 产品信息	107
4.1 喷射喷嘴	107
喷嘴	107
按摩类型	107
5. 操作	108
5.1 打开浴缸	108
5.2 关闭浴缸	108
5.3 喷射喷嘴	108
打开/关闭	108
更改按摩类型	108
更改按摩水柱的方向	108
6. 清洁和保养	108
6.1 对浴缸系统消毒	109
隔多久?	109
如何消毒?	109
6.2 卫浴用亚克力	109
清洁	109
损坏	109
6.3 操作元件	110
6.4 排水和溢水部件	110
7. 废弃处理	110
8. 维护	110
9. 故障解答	110
10. 技术参数	111
10.1 铭牌	111
10.2 特性参数	111
10.3 材料	111
10.4 自动关闭时间	111

1. 概览图

1.1 配置



喷射喷嘴
6 侧面喷嘴

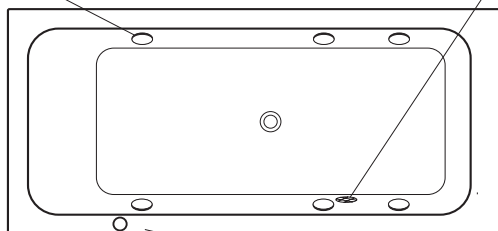

排污口盖

操作元件

1.2 操作元件

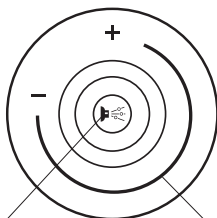

“喷射” 按键
打开/关闭喷射喷嘴

空气调节器
更改喷射喷嘴的强度

2. 为了您的安全

为了确保您能长年舒心地使用该产品，请认真阅读此操作说明，尤其是安全提示。请妥善保管本操作说明书，如产品需转交给他人使用时，请附带本说明书。有关产品的所有文件可从 www.duravit.com 下载。

2.1 按规定使用

只能在宾馆、住宅等私人领域使用浴缸，不得用于医疗用途。仅限室内使用。仅用作沐浴且每次使用后排空。

任何其他使用方式都不合规。对于违规操作所造成的后果，Duravit AG 将不承担任何法律责任。

2.2 安全提示

请认真阅读并遵守以下安全提示！

移除可能存在电击危险的电器设备。

- 确保在浴缸附近不存在电器设备。
- 除由不超过12V的安全特低电压供电的部分外，在浴缸内的人必须无法触及到含有带电部件的部分。

该产品仅限成人使用。

- 对于儿童、不了解本产品的人员，或身体、感官、精神等方面存在缺陷的人员，只有经过安全指导后或在其他人员监护下才可使用本产品。
- 请对儿童进行看管，确保儿童不应玩耍本产品。

每次洗浴之前检查浴缸是否受损。

- 首先检查通风及排污口盖。如有损伤（裂纹，角部破裂…），则不得使用浴缸（也不可进行洗浴）。

仅可在身体完全健康时才能进行洗浴。

- 如患有流感、伤风或者传染性疾病，请不要使用浴缸。
- 如果存在健康性问题，尤其是高血压或低血压、出血倾向、心脏或血管疾病、急性炎症或感染、循环问题、糖尿病或妊娠，则应在使用本产品之前咨询医生。
- 如果服用了药物，则应在使用本产品之前咨询医生。
- 在受到药物或酒精的影响时，请不要使用浴缸。
- 剧烈运动后，请勿立刻洗浴。

请勿选择过高的洗浴温度，洗浴时间长短因人而异。

- 成人的洗浴温度应不高于 40° C/104° F，儿童洗浴温度应在 36-38° C/97-100° F

之间。

- 热疗的危险性（身体过热）。感觉不适时，请立即离开浴缸。长时间在过热的水中洗浴可能会引起身体过热。身体将会比正常的 37° C/99° F 体温高出几度。可能产生的后果：不能感知高温、疲倦并且昏昏欲睡、无法离开浴缸、头晕或有溺水危险，...

硬度高的水会损坏浴缸。

- 只能在浴缸中使用硬度为1-1.5mmol/l (5.6-8.4° dH) 的自来水。
- 仅适用合适的沐浴露。
- 仅使用适用于浴缸的沐浴露。
 - 形成泡沫的沐浴露会通过浴缸系统形成泡沫，因此不推荐使用。
 - 使用浴盐、泥浴等可能会在浴缸系统产生沉淀物，因此不推荐使用。

3. 符号说明

以下的警告标志会提醒您不同程度的危险：



描述一个会导致轻微伤害的不可避免的危险状况。



描述未涉及人员的损坏。

使用以下符号：

! 此处有小提示！

> 此处要求您进行操作。

4. 产品信息

4.1 喷射喷嘴

喷嘴

安排在侧壁上的 6 个喷射喷嘴（水汽喷嘴）产生舒适的按摩效果。

按摩类型

- 水按摩
- 水气按摩（按摩的强度可以调节）

5. 操作

公告

在第一次使用前和每洗浴 10 次后，为浴缸系统消毒，至少需要每个月或在较长的停用后消毒。

5.1 打开浴缸

公告

在使用后重新关闭主开关。

› 打开主开关。

5.2 关闭浴缸

› 关闭主开关。



5.3 喷射喷嘴

打开/关闭

前提：水位高出最高喷嘴 5 cm。

› 按下“喷射”按键。

打开/关闭喷嘴。

更改按摩类型

› 旋开空气调节器。

向水按摩中添加空气。

更改按摩水柱的方向

› 旋转喷射喷嘴的球阀，直到按摩水柱的方向达到最舒适位置。

6. 清洁和保养

公告

使用不当清洁剂会损坏表层。

- 禁止使用研磨性、腐蚀性或化学性清洁剂。

6.1 对浴缸系统消毒

隔多久？

在第一次使用前和每洗浴 10 次后，为浴缸系统消毒，至少需要每个月或在较长的停用后消毒。

如何消毒？



注意

氯漂白剂会刺激皮肤。

- › 注意消毒剂的安全提示。
- › 在消毒过程中，**禁止**在浴缸中洗浴。

- › 在消毒过程中确保房间通风良好。
- › 为浴缸充满水。
- › 按照生产商说明，向水中添加百分之 2 的氯漂白剂（约 15ml）。
- › 打开喷射喷嘴 5 分钟，以便彻底清洗所有管路。
- › 使浴缸中的水沉淀 5 分钟。
- › 重新打开喷射喷嘴 5 分钟。
- › 将水排出，并冲洗浴缸。
- › 重新为浴缸充满水。
- › 接通喷射喷嘴 5 分钟。
- › 将水排出。
- › 如果必要，重复该过程。

6.2 卫浴用亚克力

清洁

- › 用湿润的软布擦洗亚克力表面。
- › 请使用 Duravit 专门针对亚克力表面（商品编号 #790301000000000）推出的保养系列产品进行彻底清洁，可有效去除顽固斑点。
- › 用温水和液体清洁剂、洗洁精或肥皂水清除顽固污渍。

损坏

- › 使用 Duravit 亚克力表面保养和维护系列产品清除刮痕及其他的表面损伤（商品编号 #790302000000000）。

6.3 操作元件

› 用湿润的软布擦洗操作元件。

6.4 排水和溢水部件

› 用湿润的软布擦洗排水和溢水部件。

7. 废弃处理



按照环保规定处理包装。

必须根据本国现行的环保法规将浴缸进行废弃处理。电子零件必须进行回收利用。请咨询当地主管废料处理机构。

8. 维护

漏电断路器

按照相应的操作说明定期检查安装侧漏电断路器（RCD）。

9. 故障解答



注意

只能由经过培训的水暖工人或电气设备安装工修理浴缸。

问题	可能原因	故障排除方法
形成泡沫	洗浴水中的肥皂或香波。	› 关闭浴缸系统。 › 用清水注满浴缸。
浴缸系统只短暂启动。	水位过低。	› 补注水，直到高于最高喷嘴 5 cm。 › 长按“喷射”按键。
按摩系统不启动。	主开关关闭。	› 打开主开关。
	主保险丝断开。	› 接通主保险丝。
	漏电断路器（RCD）或安全自动装置触发。	› 断开浴缸电源。 › 呼叫客户服务。

10. 技术参数

10.1 铭牌

铭牌位于操作说明背面或浴缸技术区。

该产品符合所有相关欧盟准则。

DIN EN 12764、 DIN EN 60335-2-60、 IEC 60335-2-60

10.2 特性参数

额定电压	220 - 240 V
额定频率	760xxx 00 0 JP 10x0: 50 Hz 760xxx 00 0 JP 10x6: 60 Hz
额定功率	参见铭牌
防护类型	IP X5 防喷溅水（所有方向）
防护等级	1

10.3 材料

浴缸	卫浴用亚克力
喷嘴护盖	合成材料、镀铬
操作元件	合成材料/黄铜、镀铬
排水和溢水部件	合成材料/黄铜、镀铬

10.4 自动关闭时间

喷射喷嘴	激活后 20 分钟
------	-----------

목차

1. 개요	113
1.1 장치	113
1.2 작동 버튼	113
2. 여러분의 안전을 위하여	114
2.1 사용 범위	114
2.2 안전 지침	114
3. 기호 설명	115
4. 제품 정보	115
4.1 제트 노즐	115
노즐	115
마사지 종류	116
5. 작동	116
5.1 월풀 욕조 스위치 켜기	116
5.2 월풀 욕조 스위치 끄기	116
5.3 제트 노즐	116
켜기/끄기	116
마사지 종류 바꾸기	116
마사지 분사 방향 바꾸기	116
6. 청소 및 관리	117
6.1 월풀 시스템 소독하기	117
세척 주기	117
방법	117
6.2 위생 아크릴	117
청소	117
손상 부위	117
6.3 작동 버튼	118
6.4 물넘침 방지 장치	118
7. 폐기물 처리	118
8. 정비	118
9. 오류 발생 시 도움말	118
10. 기술 지원	119
10.1 네임 플레이트	119
10.2 사양	119
10.3 재료	119
10.4 자동 꺼짐 시간	119

1. 개요

1.1 장치



제트 노즐
측면 노즐 6개

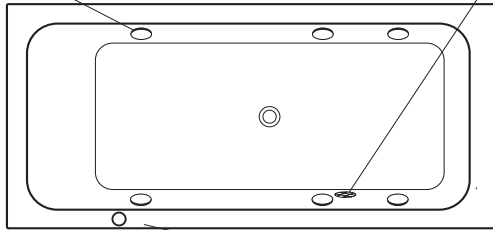

흡입 커버

작동 버튼

1.2 작동 버튼

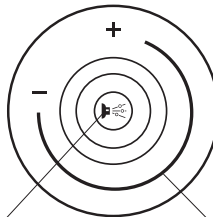

"제트" 버튼
제트 노즐 켜기/끄기

공기 조절기
제트 노즐 세기 조절

2. 여러분의 안전을 위하여

본 제품을 오래도록 잘 사용하시려면 이 사용 설명서, 특히 안전 지침을 주의 깊게 끝까지 읽어 주시기 바랍니다.

이 사용 설명서를 잘 보관하고, 다른 사용자가 제품을 사용하게 되는 경우 사용 설명서를 전달하십시오.

제품에 관한 모든 문서는 인터넷 사이트 www.duravit.com 에서 다운로드할 수 있습니다.

2.1 사용 범위

본 월플 욕조는 호텔, 호스텔을 포함하여 개인 생활 공간에서 사용하도록 규정되어 있으며, 의료용으로 사용할 수 없습니다. 실내에서만 사용해야 합니다. 샤워용으로만 사용해야 하며 1회 사용 후 비우십시오.

그 외의 용도로 사용하는 것은 규정에 맞지 않는 사용으로 간주됩니다. Duravit은 규정에 맞지 않는 사용으로 인해 야기된 결과에 대해서는 배상 책임을 지지 않습니다.

2.2 안전 지침

다음의 안전 지침을 주의 깊게 읽고 준수하십시오!

감전의 위험이 있으므로 전기 기기를 가까이 두지 마십시오.

- 월플 욕조 근처에 전기 기기가 없는지 확인하십시오.

본 제품은 성인에 한해 사용할 수 있습니다.

- 제품을 다룰 지식이나 경험이 부족하거나, 신체적, 감각적 또는 정신적 능력이 제한된 유아나 성인은 안전한 사용에 대한 교육을 받은 후 또는 감독하에 기기를 사용해야 합니다.
- 어린이가 제품으로 장난하지 않도록 하십시오.

사용하시기 전에 매번 월플 욕조가 손상된 곳이 없는지 점검하십시오.

- 특히 흡입 커버를 점검하십시오. (균열, 모서리 파손 등) 손상이 발견되면, 월플 욕조를 사용해서는 안 됩니다(목욕용으로도 사용하면 안 됨).

건강 상태가 양호한 경우에만 사용하십시오.

- 감기, 독감 또는 전염성 질환의 징후가 있는 경우에는 목욕을 하지 마십시오.
- 건강상의 문제, 특히 혈압 장애, 출혈 소인, 심장 질환 혹은 정맥 질환, 급성 감염 또는 전염병, 저혈압 또는 고혈압, 순환계 문제, 당뇨, 임신의 경우 사용 전에 의사와 상의하십시오.
- 복용하시는 약이 있는 경우, 욕조를 사용하기 전에 의사와 상의하십시오.
- 알코올이나 그 밖의 향정신성 약물을 복용한 경우, 목욕을 하지 마십시오.
- 신체를 과도하게 사용한 직후에는 사용하지 마십시오.

과도하게 높은 목욕물 온도를 선택하지 마시고, 편안하게 느껴지는 시간까지만 목욕하십시오.

- 성인에게 맞는 목욕물 온도는 40 °C(104 °F) 미만이며 어린이에게 맞는 목욕물 온도는 36~38 °C(97~100 °F)입니다.
- 고체온증 위험(고체온). 증상이 나타나는 즉시 월풀 욕조에서 나오십시오. 뜨거운 욕조에 오래 있으면 고체온증이 발생할 수 있습니다. 이때 약 37 °C(99 °F)인 정상 체온이 몇 도 상승합니다. 이로 인해 열을 느끼지 못하고, 피로해지며 무기력해집니다. 또한 풀에서 나올 수 없고 실신하거나 익사할 수 있습니다.

석회수로 인한 월풀 욕조 손상.

- 물경도가 1 - 1.5mmol/l(5.6 - 8.4°dH)인 음용수만 월풀 욕조에 채우십시오.

적합한 입욕제만 사용하십시오.

- 월풀용 입욕제만 사용하십시오.
- 월풀 시스템에서 거품이 생기므로 거품 입욕제 사용은 권장하지 않습니다.
- 월풀 시스템에 쌓일 수 있으므로 배스 솔트 및 머드 목욕은 권장하지 않습니다.

3. 기호 설명

다음의 경고 기호는 위험 단계를 알립니다:



제지하지 않는 경우 경미한 부상을 초래할 수 있는 위험한 상황을 설명합니다.



인적 피해가 아닌 피해를 설명합니다.

다음의 기호가 사용됩니다:

! 여기에 있는 팁을 참조하십시오!

> 이 부분을 실행하십시오.

4. 제품 정보

4.1 제트 노즐

노즐

측면에 배치된 6개의 제트 노즐(워터 에어 혼합 노즐)이 기분 좋은 마사지 효과를 만들어냅니다.

마사지 종류

- 워터 마사지
- 워터 에어 마사지(마사지 세기 조절 가능)

5. 작동

공지사항

월플 시스템을 처음 사용하기 전에, 매 10회 사용 후에, 적어도 한 달에 한 번 그리고 장기간 보관 후 사용할 시에 소독하여 주십시오.

5.1 월플 욕조 스위치 켜기

공지사항

사용 후에는 메인 스위치를 다시 끄십시오.

> 메인 스위치를 켜십시오.

5.2 월플 욕조 스위치 끄기

> 메인 스위치를 끄십시오.



5.3 제트 노즐

켜기/끄기

전제 조건: 욕조에 물이 가장 위쪽 노즐보다 5cm 높게 채워져 있어야 합니다.

> "제트" 버튼을 누르십시오.
노즐이 켜집니다/꺼집니다.

마사지 종류 바꾸기

> 공기 조절기를 돌려서 여십시오.
워터 마사지에 공기가 공급됩니다.

마사지 분사 방향 바꾸기

> 마사지 분사 방향이 가장 편안하게 느껴질 때까지 제트 노즐의 볼을 돌리십시오.

6. 청소 및 관리

공지사항

잘못된 세제에 의한 표면 손상.

- 연마 작용을 하는 세제 또는 화학 세제를 사용하지 마십시오.

6.1 월플 시스템 소독하기

세척 주기

월플 시스템을 처음 사용하기 전에, 매 10회 사용 후에, 적어도 한 달에 한 번 그리고 장기간 보관 후 사용할 시에 소독하여 주십시오.

방법



주의

염소계 표백제는 피부를 손상시킵니다.

- > 소독제 안전 지침에 유의하십시오.
- > 소독하는 동안 월플 욕조에서 목욕을 하지 마십시오.

- > 소독이 이루어지는 동안 실내 환기에 유의하십시오.
- > 욕조에 물을 채우십시오.
- > 2%의 염소계 표백제를 물에 넣으십시오 (약 15 ml).
- > 제트 노즐을 5분간 켜서 모든 배관이 헹겨지도록 하십시오.
- > 욕조 안의 물을 5분간 그대로 두십시오.
- > 제트 노즐을 다시 5분간 켜십시오.
- > 물을 빼내고 욕조를 헹구십시오.
- > 욕조에 물을 다시 채우십시오.
- > 제트 노즐을 5분간 켜십시오.
- > 물을 빼십시오.
- > 필요한 경우 이 과정을 반복하십시오.

6.2 위생 아크릴

청소

- > 부드러운 젖은 수건으로 아크릴을 닦으십시오.
- > 달라붙은 얼룩 제거나 기본 청소를 위해 아크릴 표면을 위한 Duravit 관리 세트(품목 번호 #790301000000000)를 사용하십시오.
- > 심한 오염은 따뜻한 물과 액상 세제, 주방 세제 혹은 비누 거품을 이용하여 제거하십시오.

손상 부위

- > 스크래치 및 그 밖의 표면 손상은 아크릴 표면을 위한 Duravit 관리 및 수리 세트(품목

번호 #7903020000000000)를 이용하여 제거하십시오.

6.3 작동 버튼

> 부드러운 젖은 수건으로 작동 버튼을 닦으십시오.

6.4 물넘침 방지 장치

> 부드러운 젖은 수건으로 물넘침 방지 장치를 닦으십시오.

7. 폐기물 처리



포장재는 환경 보호 규정에 따라 폐기하십시오.

월풀 옥조는 국가별 규정에 따라 환경 보호 규정에 맞고 올바르게 폐기해야 합니다. 전기 부품은 재활용해야 합니다. 해당 폐기물 처리 기관에 문의하십시오.

8. 정비

고장전류 안전 스위치

사용 설명서의 설명대로 건물측 누전차단기(RCD)를 정기적으로 점검하십시오.

9. 오류 발생 시 도움말



주의

월풀 옥조 수리는 교육받은 기사에 한해 수행할 수 있습니다.

오류	예상되는 원인	오류 처리
거품 발생	목욕물에 비누 혹은 샴푸가 있음.	> 월풀 시스템을 끄십시오. > 옥조를 깨끗한 물로 채우십시오.
월풀 시스템이 시작되었다가 잠시 후 꺼짐.	목욕물이 너무 적음.	> 가장 위쪽 노즐보다 5cm 높게 물을 채우십시오. > "제트" 버튼을 약간 길게 누르십시오.

오류	예상되는 원인	오류 처리
월풀 시스템이 시작하지 않음.	메인 스위치가 꺼져 있음.	> 메인 스위치를 켜십시오.
	메인 퓨즈가 끊어짐.	> 메인 퓨즈를 끼우십시오.
	누전차단기(RCD) 또는 자동 차단기가 작동됨.	> 옥조의 전원을 뽑으십시오. > 고객센터에 연락하십시오.

10. 기술 지원

10.1 네임 플레이트

명판은 사용설명서 뒷면 또는 월풀 옥조의 기술 부위에 있습니다.

본 제품은 모든 해당 EU 가이드라인을 준수합니다.

DIN EN 12764, DIN EN 60335-2-60, IEC 60335-2-60

10.2 사양

정격 전압	220 - 240V ~ (AC)
주파수	760xxx 00 0 JP 10x0: 50Hz
	760xxx 00 0 JP 10x6: 60Hz
최대 규격 용량	명판 참고
보호 등급	IP X5, (모든 방향에서) 분사되는 물에 손상되지 않음
보호 클래스	1

10.3 재료

옥조	위생 아크릴
노즐 덮개	플라스틱, 크롬 도금
작동 버튼	플라스틱/황동, 크롬 도금
배출 및 넘침 방지 장치	플라스틱/황동(크롬 도금)

10.4 자동 꺼짐 시간

제트 노즐	작동 시작 20분 후
-------	-------------

内容

1. 概要図	121
1.1 装備	121
1.2 操作エレメント	121
2. 安全のために	122
2.1 通常の使用	122
2.2 安全に関する注意	122
3. マークについての説明	123
4. 製品情報	124
4.1 ジェットノズル	124
ノズル	124
マッサージの種類	124
5. 操作	124
5.1 気泡バスの作動	124
5.2 気泡バスの停止	124
5.3 ジェットノズル	124
作動 / 停止	124
マッサージの種類変更	125
マッサージジェットの方向変更	125
6. 掃除とお手入れ	125
6.1 気泡システムの消毒	125
頻度	125
方法	125
6.2 洗面設備用アクリル	126
洗浄	126
損傷	126
6.3 操作エレメント	126
6.4 オーバーフロー及び排水	126
7. 廃棄	126
8. 整備	127
9. トラブルシューティング	127
10. テクニカルデータ	128
10.1 データラベル	128
10.2 製品データ	128
10.3 材質	128
10.4 自動停止時間	128

1. 概要図

1.1 装備



ジェットノズル
サイドノズル6個

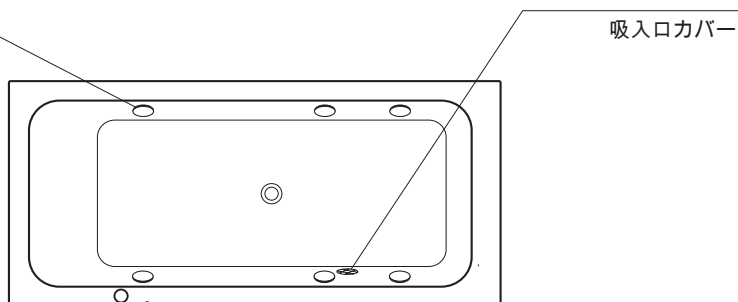

吸入口カバー

操作エレメント

1.2 操作エレメント

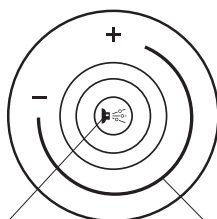

「ジェット」ボタン
ジェットノズルのオン/オフ

エアレギュレータ
ジェットノズルの強度変更

2. 安全のために

本製品を末永くご愛用いただくために、この使用説明書をお読みになり、特に指摘事項に注意してご使用ください。

この使用説明書は安全な場所に保管し、第三者に製品を譲渡する場合は、この使用説明書も併せて譲渡してください。

製品に関する説明書はすべて、インターネット上の www.duravit.com からダウンロードすることができます。

2.1 通常の使用

この気泡バスは、ご家庭やホテルの客室での使用など個人的な使用のためにのみ設計されています。医療目的での使用のためには設計されていません。本製品は、屋内でのみ使用できます。このバスは入浴専用で使用毎に排水してください。

その他への使用用途については、目的外とみなします。Duravit AGは、目的以外での使用によって生じた結果については責任を負いかねます。

2.2 安全に関する注意

次の安全指摘事項をよくお読みになり、遵守してください！

感電の原因になる恐れがあるため、電気機器を遠ざけてください。

- ・気泡バスの近くに電気機器がないことを確認してください。

本製品は、成人の使用のためにのみ設計されています。

- ・子どもや本製品の取扱いについての知識と経験のない方、またはお身体が不自由な方は、製品の安全な使用に関する指示に従うか、第三者の監督の下でのみ本製品を使用できます。
- ・子どもが本製品で遊んでいないか確認してください。

入浴前、気泡バスに損傷がないか毎回確認してください。

- ・特に吸入口カバーを確認してください。何らかの損傷(亀裂、コーナー部の破損など)がある場合は、気泡バスを使用しないでください(入浴用としても使用しないでください)。

入浴は健康状態の良いときのみ行ってください。

- ・風邪、インフルエンザ、感染症の症状がある場合は、入浴を控えてください。
- ・もし高血圧または低血圧、出血傾向、心臓または血管の疾患、急性疾患または感染症、循環器系の問題、糖尿病、または妊娠中など健康上の制限がある場合は、使用前に医師にご相談ください。

- ・薬物の投与は本製品の使用前に医師に相談してください。
 - ・アルコールや薬物を摂取した時は、入浴を控えてください。
 - ・激しい運動や身体を酷使した直後に使用しないでください。
- 入浴時の温度は高くなりすぎないように選択し、適切な入浴時間を守ってください。
- ・入浴時の温度は、大人の場合40 °C(104 °F)以下、お子様の場合36 - 38 °C (97 - 100 °F) が目安です。
 - ・高体温症の危険(体温が上がりすぎる事)。体調に異変を感じたら、すぐに気泡バスから出てください。非常に温かいお湯の中に長時間いると、発熱の原因となるおそれがあります。異常高温になると、通常の体温の37 °C(99 °F)を数度超えます。その結果として、熱を感じなくなる、疲労感および昏睡、気泡バスから出られなくなる、気絶および溺死の危険などが考えられます。

石灰分を含んだ水による気泡バスの損傷。

- ・気泡バスには硬度1 - 1.5mmol/l (5.6 - 8.4°dH)の水道水を使用してください。

適切な入浴剤だけを使用してください。

- ・入浴剤は気泡バス専用のもののみ、ご使用ください。
- ・気泡システムによる発泡があるため、発泡入浴剤の使用はお勧めしません。
- ・バスソルト、泥入浴剤等は、気泡システムに堆積する恐れがあるためお勧めしません。

3. マークについての説明

以下の警告マークは、危険の度合いを表示しています：



避けないと軽傷を負う恐れのある危険な状況を示します。

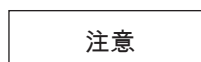

人には当てはまらない損傷を示します。

以下の表示が使用されています：

! ここにはヒントがあります！

> ここには特定の取扱いが提示されています。

4. 製品情報

4.1 ジェットノズル

ノズル

側壁に配置された6個のジェットノズル(水泡ノズル)は気持ちよいマッサージ効果を生みます。

マッサージの種類

- ウォーターマッサージ
- ウォーター / エアーマッサージ (マッサージの強度を調節することができます)

5. 操作

注意

初めて使用する前に気泡システムを消毒してください。十回目の使用後に少なくとも月一回および長期間使用しなかったときにも消毒してください。

5.1 気泡バスの作動

注意

使用後にはメインスイッチをオフにしてください。

> メインスイッチをオンにします。

5.2 気泡バスの停止

> メインスイッチをオフにします。



5.3 ジェットノズル

作動 / 停止

条件：水位が一番高い位置にあるノズルより5 cm上にあること。

> 「ジェット」ボタンを押します。

ノズルが作動/停止します。

マッサージの種類変更

> エアレギュレータを回して作動させます。

ウォーターマッサージにエアが加わります。

マッサージジェットの方向変更

> ジェットノズルのボールを、お好みのマッサージジェットのポジションになるまで回します。

6. 掃除とお手入れ

注意

洗浄液が間違っていると表面が損傷します。

・ クレンザーならびに化学洗剤や合成洗剤、漂白剤を使用しないでください。

6.1 気泡システムの消毒

頻度

初めてご使用になる前に、一度気泡システムを消毒してください。その後は、ご使用10回毎に、あるいは月に最低1回、および長期間ご使用にならなかった場合も、ご使用になる前に気泡システムを消毒してください。

方法



注意

塩素系漂白剤は刺激が強いため、手袋などの着用をお勧めします。

> 消毒剤の安全上の注意を守る。

> 消毒中、気泡バスを消毒中に入浴しないでください。

> 消毒中は十分に換気してください。

> 浴槽を満水にしてください。

> メーカーの指示に従って、2%の塩素系漂白剤を水に加えます(約15ml)。

> ジェットノズルを5分間オンにするとすべてのラインが洗浄されます。

> 水を浴槽の中で5分間放置します。

- > ジェットノズルを再度5分オンにします。
- > 水を排出し、浴槽を洗浄します。
- > 浴槽を再度満水にしてください。
- > ジェットノズルを5分間作動させます。
- > 水を排出します。
- > 必要に応じて、この手順を繰り返します。

6.2 洗面設備用アクリル

洗浄

- > アクリル部分の洗浄には、湿らせた柔らかい布を使用してください。
- > 時折基本的な清掃を行うときや、頑固なしみを落とすときは、アクリル表面用のDuravit洗浄セット(製品番号: #7903010000000000)をご使用ください。
- > よりひどい汚れを落とすには、お湯および液体洗浄剤、食器用洗浄剤、または石鹼水を使用します。

損傷

- > 引っかき傷など表面の損傷を修復するには、アクリル表面用のDuravit補修セット(製品番号: #7903020000000000)をご使用ください。

6.3 操作エレメント

- > 操作エレメントの洗浄には、湿らせた柔らかい布を使用します。

6.4 オーバーフロー及び排水

- > 排水管の洗浄には、湿らせた柔らかい布を使用します。

7. 廃棄



包装材は、現地の環境保護法に基づいて廃棄してください。

浴槽は現地の法規に基づいて、適切な環境保護に沿った処分を行ってください。電子部品は、リサイクルとして処分してください。必要に応じて、管轄の廃棄担当部所に

お問い合わせください。

8. 整備

漏電遮断機

お客様の漏電遮断機(RCD)を取扱説明書の指示通りに定期的に検査して下さい。

9. トラブルシューティング



注意

気泡バスは訓練を受けた衛生機器設置者が電設技術者のみ修理することができます。

トラブル	考えられる原因	処置
泡が発生した。	石鹸またはシャンプーが浴槽のお湯の中にある。	> 気泡システムを停止させる。 > 浴槽の中に新鮮な水を入れる。
気泡システムは短時間のみの起動します。	水位が低すぎる。	> 一番高い位置にあるノズルの5 cm上までお湯を補充する。 > 「ジェット」ボタンを長押しする。
気泡システムが起動しない。	メインスイッチがオフになっている。	> メインスイッチをオンにする。
	メインヒューズがオフになっている。	> メインヒューズをオンにする。
	漏電遮断器(RCD)または回路遮断機が作動した。	> 気泡バスの電源を切る。 > カスタマーサービスに連絡する。

10. テクニカルデータ

10.1 データラベル

データラベルは、使用説明書の裏ページまたは浴槽の仕様表示部にあります。

本製品は、該当するすべてのEUガイドラインに準拠しています。

DIN EN 12764、DIN EN 60335-2-60、IEC 60335-2-60

10.2 製品データ

定格電圧	220 - 240 V ~ (AC)
周波数	760xxx 00 0 JP 10x0: 50 Hz 760xxx 00 0 JP 10x6: 60 Hz
最大定格電圧	データラベルを参照
保護等級	IP X5 放射水に対する保護 (全方向)
保護等級	1

10.3 材質

バスタブ	洗面設備用アクリル
ノズルカバー	プラスチック、クロムメッキ
操作エレメント	プラスチック/真鍮、クロムメッキ
排水管	プラスチック/真鍮、クロムメッキ

10.4 自動停止時間

ジェットノズル	作動後20分
---------	--------



المحتوى

132	1. صور العرض العام.....
132	1.1 التجهيز.....
132	1.2 عناصر الاستعمال.....
133	2. لسلامتك.....
133	2.1 الاستخدام السليم.....
133	2.2 إرشادات السلامة.....
134	3. شرح الرموز.....
135	4. معلومات عن المنتج.....
135	4.1 منافث التدفق.....
135	المنافث.....
135	أنواع التدليك.....
135	5. الاستعمال.....
135	5.1 تشغيل باتيو المساج.....
135	5.2 إيقاف تشغيل باتيو المساج.....
136	5.3 منافث التدفق.....
136	التشغيل/الإيقاف.....
136	تغيير نوع التدليك.....
136	تغيير اتجاه تيار التدليك.....
136	6. التنظيف والرعاية.....
136	6.1 تطهير نظام التيارات الدوامية.....
136	كم مرة.....
136	كيف.....
137	6.2 الأكرليك الصحي.....
137	التنظيف.....
137	الأضرار.....
137	6.3 عناصر الاستعمال.....
137	6.4 كابل صرف وفايظ.....
138	7. التخلص من النفايات.....
138	8. الصيانة.....
138	9. المساعدة في حالة حدوث مشاكل.....
139	10. البيانات التقنية.....
139	10.1 لوحة الصنع.....
139	10.2 الخصائص.....
139	10.3 الخامات.....
139	10.4 وقت إيقاف التلقائي.....

1. صور العرض العام

1.1 التجهيز



غطاء الشفط

منافت التدفق
6 منافت جانبية

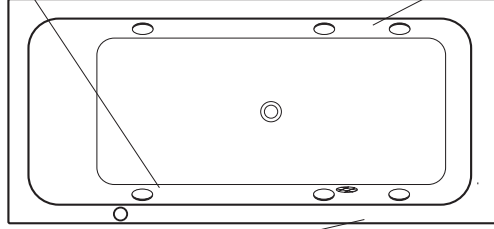

عناصر الاستعمال

1.2 عناصر الاستعمال

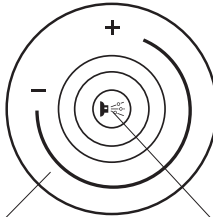

منظم الهواء
تغيير شدة
منافت التدفق

زر "التدفق"
تشغيل/إيقاف
منافت التدفق

2. لسلامتك

حتى تستمر سعادتك بالمنتج الخاص بك لسنوات طويلة، فيرجى قراءة دليل الاستعمال التالي بعناية، ولا سيما الجزء الخاص بإرشادات السلامة.
احتفظ بدليل الاستعمال، وقم إذا لزم الأمر بتقديمه للمالك الجديد للبانينو.
ويمكن تنزيل جميع الملفات الخاصة بالمنتج من على موقع الإنترنت التالي: www.duravit.com.

2.1 الاستخدام السليم

إن بانينو المساج هذا مخصص فقط للاستخدام في النطاق الخاص، والذي يشمل الاستخدام داخل غرف الفنادق والمسكن وما إلى ذلك، ويُستعد استخدامه للأغراض الطبية. ويقتصر الاستخدام على الأماكن الداخلية. كما أن الغرض من استخدام هذا المنتج هو الاستحمام فقط ويجب تفرغه بعد كل استخدام.
أي استخدام آخر للمنتج يعد استخدامًا غير سليم. شركة Duravit AG لا تتحمل أية مسؤولية عن التبعات الناتجة عن الاستخدام غير السليم.

2.2 إرشادات السلامة

احرص على قراءة إرشادات السلامة التالية واتباعها بدقة!

قم بإبعاد الأجهزة الكهربائية تجنبًا لخطر حدوث صدمة كهربائية محتملة.

• تأكد من عدم وجود أي أجهزة كهربائية بالقرب من بانينو المساج.

تقتصر إمكانية استخدام هذا المنتج على الأشخاص البالغين.

• الأطفال والأفراد الذين لديهم نقصان في المعرفة أو الخبرة في التعامل مع المنتج أو الذين لديهم قدرات محدودة

سواء من الناحية الجسدية أو الحسية أو العقلية، لا يُسمح لهم باستخدام هذا المنتج إلا بعد تلقي التعليمات الخاصة

بالاستخدام الآمن للمنتج أو تحت وجود إشراف وثيق.

• تحقق من عدم لعب الأطفال بهذا المنتج.

قبل كل مرة استحمام احرص على التحقق من عدم تعرض بانينو المساج للضرر.

• تحقق على وجه الخصوص من سلامة غطاء الشفط. وإذا ما تبين وجود ضرر ما (شقوق أو زوايا مثنية...)،

فلا يمكن في هذه الحالة استخدام بانينو المساج (يسرى الأمر على الاستحمام أيضًا).

لا تقم بالاستحمام إلا وأنت في حالة صحية سليمة تمامًا.

• لا تقم بالاستحمام في البانينو إذا كنت تعاني من أعراض البرد أو عدوى البرد أو أية أعراض معدية.

• وفي حالة الإصابة بأي من الموانع الصحية، وعلى رأسها اضطرابات ضغط الدم والميل للنزيف وأمراض

القلب والأوعية والالتهابات الشديدة وحالات العدوى أو ارتفاع أو انخفاض ضغط الدم أو اضطرابات الدورة

الدموية أو السكر أو الحمل، يجب استشارة الطبيب أولاً قبل استخدام البانينو.

• واحرص أيضًا على استشارة الطبيب قبل الاستخدام إذا ما كنت تتعاطى أية أدوية.

• لا تقم بالاستحمام إذا ما كنت ممن يتعاطون المشروبات الكحولية والمخدرات.

- كذلك فلا تستخدم البانيو مباشرة بعد تعرض الجسم لحالات إجهاد شديدة.
- لا تختَر درجة حرارة استحمام عالية للغاية ولا تستمر في الاستحمام إلا إذا كنت تشعر أنها مناسبة لجسدك.
- لا ينبغي أن تتجاوز درجة حرارة الاستحمام للبالغين $40^{\circ}\text{C}/104^{\circ}\text{F}$ ، وبالنسبة للأطفال فينبغي أن تتراوح الحرارة بين $36-38^{\circ}\text{C}/97-100^{\circ}\text{F}$.
- خطر التعرض للحرارة المفرطة (فرط سخونة الجسم). غادر بانيو المساج فور ظهور البوادر الأولى لفرط حرارة مياه الاستحمام. حيث إن البقاء طويلاً في مياه استحمام شديدة السخونة يمكن أن يعرض الجسم لتبعض الحرارة المفرطة. تبلغ درجة حرارة الجسم الداخلية الطبيعية حوالي $37^{\circ}\text{C}/99^{\circ}\text{F}$ وعند الاستحمام فإنها تتجاوز هذه القيمة كثيراً. والتبعض الناتجة عن ذلك يمكن أن تكون عدم القدرة على الشعور بالسخونة والإعياء والخمول وعدم القدرة على الخروج من بانيو المساج وكذلك الإغماء والتعرض لخطر الغرق.
- تعرض بانيو المساج للضرر بفعل الماء المحتوي على الجير.
- لا تملأ بانيو المساج إلا بمياه شرب بدرجة عسر تتراوح من 1 إلى 1,5 ملي مول/ لتر (5,6 إلى 8,4 درجة عسر ألمانية).
- لا تستخدم سوى مواد الاستحمام المضافة المناسبة.
- لا تستخدم سوى مواد الاستحمام المضافة المناسبة لبانيوهات المساج.
- لا يُنصح باستخدام مواد استحمام رغوية بسبب تكوّن الرغاوي بفعل نظام التيارات الدوامية.
- لا يُنصح باستخدام أملاح الاستحمام وحمّامات الطين وما شابه ذلك بسبب إمكانية تكوّن راسب في نظام التيارات الدوامية.

3. شرح الرموز

الرموز التالية من شأنها أن تثير انتباهك إلى المخاطر المحتملة:

يصف موقف خطر قد يؤدي إلى حدوث إصابات بسيطة في حالة عدم تجنبه.

تحذير !

يصف الأضرار التي لا تؤثر على الأشخاص.

إشعار

الرموز التالية مستخدمة في الدليل:

! سوف تجد هنا نصيحة!

< سوف يُطلب منك هنا اتخاذ إجراء معين.

4. معلومات عن المنتج

4.1 منافث التدفق

المنافث

تُحدث 6 منافث تدفق (منافث هواء وماء) مركبة في الجدار الجانبي أثرًا تدليكيًا ممتعًا.

أنواع التدليك

- تدليك مائي
- تدليك مائي-هوائي (يمكن أن تختلف درجة شدة التدليك)

5. الاستعمال

إشعار

قم بتطهير نظام التيارات الدوامية قبل أول استخدام وبعد كل عشر مرات استحمام، ولكن بعد أدنى مرة واحدة كل شهر وبعد فترات عدم الاستخدام الطويلة نسبيًا.

5.1 تشغيل بانيو المساج

إشعار

أعد إيقاف تشغيل المفتاح الرئيسي بعد الاستخدام.

< قم بتشغيل المفتاح الرئيسي.

5.2 إيقاف تشغيل بانيو المساج

< قم بإيقاف تشغيل المفتاح الرئيسي.



5.3 منافذ التدفق

التشغيل/الإيقاف

الشرط: مستوى الماء فوق أعلى منفث بمسافة 5 cm.
< اضغط على زر "التدفق".
يتم تشغيل/إيقاف المنافذ.

تغيير نوع التدليك

< قم بتدوير منظم الهواء.
يتم إضافة الهواء إلى التدليك المائي.

تغيير اتجاه تيار التدليك

< أدر كرة منفث التدفق، إلى أن يصبح اتجاه تيار التدليك في أنسب وضع بالنسبة لك.

6. التنظيف والرعاية

إشعار

أضرار بالأسطح العلوية نتيجة استخدام مواد تنظيف غير صحيحة.
• لا تستخدم أية مواد تنظيف حكاكة أو أكالة أو كيميائية.

6.1 تطهير نظام التيارات الدوامية

كم مرة؟

قم بتطهير نظام التيارات الدوامية قبل أول استخدام وبعد كل عشر مرات استحمام، ولكن بعد أدنى مرة واحدة كل شهر وبعد فترات عدم الاستخدام الطويلة نسبيًا.

كيف؟

تحذير !

الكلور مهيج للجلد.

< يجب مراعاة تعليمات السلامة الخاصة بالمطهر.
< أثناء التطهير لا تستحم في بانيو المساح.

- < احرص على التهوية الجيدة للغرفة أثناء العملية.
- < قم بملء البانيو بالماء.
- < أضف الكلور بنسبة 2% إلى الماء وفقا لإرشادات الشركة المصنعة. (حوالي 15ml)
- < قم بتشغيل منافث التدفق لمدة 5 دقائق بحيث يتم شطف جميع الوصلات.
- < اترك الماء داخل البانيو لمدة 5 دقائق.
- < أعد تشغيل منافث التدفق لمدة 5 دقائق أخرى.
- < قم بتصريف الماء وشطف البانيو.
- < قم بملء البانيو بالماء مرة أخرى.
- < قم بتشغيل منافث التدفق لمدة 5 دقائق.
- < قم بتصريف الماء.
- < قم بإعادة العملية عند الضرورة.

6.2 الأكريليك الصحي

التنظيف

- < قم بتنظيف الأكريليك باستخدام منديل ناعم مبلل.
- < استخدم طقم عناية Duravit المخصص لأسطح الأكريليك (رقم المنتج 790301 00 0 00 0000 #) للتنظيف الأساسي بين الحين والآخر وإزالة البقع العنيدة.
- < قم بإزالة الاتساخات الأكثر شدة باستخدام ماء دافئ ومادة تنظيف سائلة أو مادة شطف الصحون أو ماء الصابون.

الأضرار

- < تخلص من الخدوش وغيرها من الأضرار السطحية باستخدام طقم العناية والإصلاح من Duravit المخصص لأسطح الأكريليك (رقم المنتج 790302 00 0 00 0000 #).

6.3 عناصر الاستعمال

- < قم بتنظيف عناصر الاستعمال باستخدام منديل ناعم مبلل.

6.4 كابل صرف وفايظ

- < قم بتنظيف كابل الصرف والفايظ باستخدام منديل ناعم مبلل.

7. التخلص من النفايات



تخلص من العبوة بشكل لا يضر بالبيئة.

يجب أن يُدار بانيو المساج وفقاً للقواعد السارية للتخلص من النفايات، بشكل سليم ولا يضر بالبيئة. الأجزاء الإلكترونية يجب توريدها لإعادة استخدامها. استعلم لدى مركز التخلص من النفايات المختص.

8. الصيانة

قاطع الدائرة العامل بالتيار المتبقي

تحقق بانتظام من قاطع الدائرة العامل بالتيار المتبقي الموجود في مكان التركيب، كما هو موضح في دليل الاستعمال.

9. المساعدة في حالة حدوث مشاكل



يجب ألا يتم إصلاح بانيو المساج إلا من قبل فنيي السباكة أو الكهرباء المؤهلين فقط.

المشكلة	الأسباب المحتملة	التغلب على الأعطال
تشكيل الرغوة	صابون أو شامبو في ماء الاستحمام.	< قم بإيقاف تشغيل نظام التيار الدوامية. < املاّ البانيو بماء نقي.
نظام التيار الدوامية يعمل لفترة قصيرة فقط.	مستوى الماء منخفض للغاية.	< أعد الملاء بالماء إلى أن يصبح مستوى الماء فوق أعلى منفث بمسافة 5 cm. < اضغظ زر "التدفق" لفترة أطول.
عدم بدء تشغيل نظام التيار الدوامية.	المفتاح الرئيسي مغلق.	< تشغيل المفتاح الرئيسي.
	المصهر الرئيسي مغلق.	< تشغيل المصهر الرئيسي.
	تم تفعيل قاطع دائرة التيار المتبقي أو المصهر الأوتوماتيكي.	< افصل التيار الكهربائي عن البانيو. < اتصل بخدمة العملاء.

10. البيانات التقنية

10.1 لوحة الصنع

ستجد لوحة الصنع على ظهر دليل الاستعمال أو في النطاق التقني لبانيو المساج. يتوافق هذا المنتج مع جميع توجيهات الاتحاد الأوروبي السارية. المواصفة DIN EN 12764، المواصفة DIN EN 60335-2-60، المواصفة IEC 60335-2-60

10.2 الخصائص

220-240 (V ~ (AC	الجهد الاسمي
50 Hz :760xxx 00 0 JP 10x0	التردد
60 Hz :760xxx 00 0 JP 10x6	
انظر لوحة البيانات	الحد الأقصى للقدرّة الاسمية
IP X5 حماية من تدفق المياه (من جميع الاتجاهات)	نوع الحماية
1	فئة الحماية

10.3 الخامات

البانيو	الأكريليك الصحي
غطاء المنافث	بلاستيك، مطلي بالكروم
عناصر الاستعمال	بلاستيك/نحاس أصفر، مطلي بالكروم
كابيل صرف وفايظ	بلاستيك/نحاس أصفر، مطلية بالكروم

10.4 وقت الإيقاف التلقائي

منافث التدفق	20 دقيقة بعد التفعيل
--------------	----------------------

Inhalt

1. Übersichtsbilder	141
1.1 Ausstattung	141
1.2 Bedienelemente	141
2. Für Ihre Sicherheit	142
2.1 Bestimmungsgemäßer Gebrauch	142
2.2 Sicherheitshinweise	142
3. Symbolbeschreibung	143
4. Produktinformation	144
4.1 Jetdüsen	144
Düsen	144
Massagearten	144
5. Bedienung	144
5.1 Whirlwanne anschalten	144
5.2 Whirlwanne ausschalten	144
5.3 Jetdüsen	145
An-/ausschalten	145
Massageart ändern	145
Richtung des Massagestrahls ändern	145
6. Reinigung und Pflege	145
6.1 Whirlsystem desinfizieren	145
Wie oft?	145
Wie?	145
6.2 Sanitäracryl	146
Reinigung	146
Beschädigungen	146
6.3 Bedienelemente	146
6.4 Ab- und Überlaufgarnitur	146
7. Entsorgung	147
8. Wartung	147
9. Hilfe im Problemfall	147
10. Technische Daten	148
10.1 Typenschild	148
10.2 Kenndaten	148
10.3 Materialien	148
10.4 Automatische Ausschaltzeit	148

1. Übersichtsbilder

1.1 Ausstattung



Jetdüsen
6 Seitendüsen

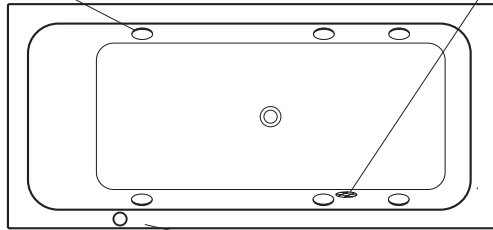

Ansaugabdeckung

Bedienelemente

1.2 Bedienelemente

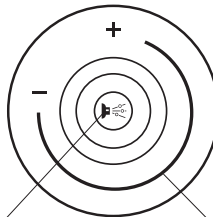

Taste „Jet“
Jetdüsen
an-/ausschalten

Luftregler
Intensität der
Jetdüsen ändern

2. Für Ihre Sicherheit

Damit Sie viele Jahre Freude an Ihrem Produkt haben, lesen Sie bitte diese Bedienungsanleitung, insbesondere die Sicherheitshinweise, aufmerksam durch.

Bewahren Sie die Bedienungsanleitung sorgfältig auf und geben Sie sie gegebenenfalls an den neuen Besitzer weiter.

Alle Dokumente zum Produkt stehen im Internet unter www.duravit.com zum Download bereit.

2.1 Bestimmungsgemäßer Gebrauch

Die Whirlwanne ist ausschließlich für den Einsatz im Privatbereich bestimmt, welches die Verwendung in Hotelzimmern, Wohnheimen u.ä. einschließt, ausgeschlossen ist die medizinische Verwendung. Der Gebrauch ist auf das Hausinnere beschränkt. Sie dient einzig zum Baden und ist nach jedem Gebrauch zu entleeren.

Jede andere Verwendung gilt als nicht bestimmungsgemäß. Die Duravit AG übernimmt keine Haftung für Folgen nicht bestimmungsgemäßen Gebrauchs.

2.2 Sicherheitshinweise

Nachfolgende Sicherheitshinweise aufmerksam lesen und befolgen!

Elektrische Geräte entfernen, aufgrund der Gefahr eines möglichen Stromschlags.

- Stellen Sie sicher, dass sich keine elektrischen Geräte in der Nähe der Whirlwanne befinden.

Dieses Produkt ist nur für den Gebrauch durch erwachsene Personen bestimmt.

- Kinder und Personen, denen es an Wissen oder Erfahrung im Umgang mit dem Produkt mangelt, oder die in ihren körperlichen, sensorischen oder geistigen Fähigkeiten eingeschränkt sind, dürfen das Produkt nur nach Unterweisung bezüglich des sicheren Gebrauches des Produktes oder unter Aufsicht benutzen.
- Stellen Sie sicher, dass Kinder nicht mit dem Produkt spielen.

Überprüfen Sie vor jedem Bad, ob die Whirlwanne beschädigt ist.

- Überprüfen Sie vor allem die Ansaugabdeckung. Sollte etwas beschädigt sein (Risse, abgebrochene Ecken...), darf die Whirlwanne nicht benutzt werden (auch nicht zum Baden).

Baden Sie nur bei voller Gesundheit.

- Nehmen Sie kein Bad bei Symptomen einer Grippe, grippalem Infekt oder ansteckenden Krankheiten.

- Bei gesundheitlichen Einschränkungen, vor allem Blutdrucksstörungen, Blutungsneigungen, Herz- oder Venenerkrankungen, akuten Entzündungen bzw. Infekten, niedrigem oder hohem Blutdruck, Kreislaufproblemen, Diabetes oder Schwangerschaft, vor Gebrauch den Arzt konsultieren.
- Bei Einnahme von Medikamenten vor Gebrauch den Arzt konsultieren.
- Nehmen Sie kein Bad bei Einnahme von Alkohol oder anderen Rauschmitteln.
- Keine Benutzung unmittelbar nach starken körperlichen Anstrengungen.

Wählen Sie keine zu hohe Badetemperatur und baden Sie nur solange, wie es Ihnen gut tut.

- Badetemperatur sollte nicht über 40 °C/104 °F für Erwachsene liegen, für Kinder sollte die Temperatur zwischen 36-38 °C/97-100 °F liegen.
- Gefahr der Hyperthermie (Überwärmung des Körpers). Verlassen Sie bei den ersten Anzeichen umgehend die Whirlwanne. Ausgedehntes Verweilen in sehr warmem Badewasser kann zu Hyperthermie führen. Die reguläre Körperinnentemperatur von ca. 37 °C/99 °F wird dabei um mehrere Grad überschritten. Mögliche Folgen daraus sind Unvermögen Hitze zu empfinden, Müdigkeit und Lethargie, Unvermögen die Whirlwanne zu verlassen, Ohnmacht und Ertrinkungsgefahr,...

Beschädigung der Whirlwanne durch kalkhaltiges Wasser.

- Füllen Sie die Whirlwanne nur mit Trinkwasser mit einer Wasserhärte von 1-1,5 mmol/l (5,6-8,4°dH).

Nur geeignete Badezusätze verwenden.

- Verwenden Sie nur Badezusätze für Whirlwannen.
- Die Verwendung von schaumbildenden Badezusätzen ist aufgrund der durch das Whirlsystem verursachten Schaumbildung nicht empfehlenswert.
- Die Verwendung von Badesalzen, Moorbädern u.ä. sind aufgrund der möglichen Ablagerungen im Whirlsystem nicht empfehlenswert.

3. Symbolbeschreibung

Folgende Warnzeichen machen Sie auf gefährliche Schritte aufmerksam:



Beschreibt eine gefährliche Situation, welche zu leichten Verletzungen führen kann, wenn sie nicht vermieden wird.

ACHTUNG

Beschreibt Schäden, die nicht die Person betreffen.

Folgende Symbole werden verwendet:

- ! Hier finden Sie einen Tipp!
- > Hier werden Sie zu einer Handlung aufgefordert.

4. Produktinformation

4.1 Jetdüsen

Düsen

6 in der Seitenwand angeordnete Jetdüsen (Wasserluftdüsen) erzeugen eine wohltuende Massagewirkung.

Massagearten

- Wassermassage
- Wasser-Luftmassage (Intensität der Massage ist variierbar)

5. Bedienung

ACHTUNG

Desinfizieren Sie das Whirlsystem vor der ersten Benutzung, nach jedem zehnten Bad, aber mindestens einmal im Monat sowie nach längeren Standzeiten.

5.1 Whirlwanne anschalten

ACHTUNG

Schalten Sie die Hauptschalter nach Benutzung wieder aus.

> Schalten Sie den Hauptschalter an.

5.2 Whirlwanne ausschalten

> Schalten Sie den Hauptschalter aus.



5.3 Jetdüsen

An-/ausschalten

Voraussetzung: Wasserstand 5 cm über der höchsten Düse.

- > Drücken Sie die Taste „Jet“.
Düsen werden an-/ausgeschaltet.

Massageart ändern

- > Drehen Sie den Luftregler auf.
Der Wassermassage wird Luft zugefügt.

Richtung des Massagestrahls ändern

- > Drehen Sie an der Kugel der Jetdüse, bis die Richtung des Massagestrahls für Sie am angenehmsten ist.

6. Reinigung und Pflege

ACHTUNG

Beschädigungen von Oberflächen durch falsche Reinigungsmittel.

- Verwenden Sie keine scheuernden, aggressiven oder chemischen Reinigungsmittel.

6.1 Whirlsystem desinfizieren

Wie oft?

Desinfizieren Sie das Whirlsystems vor der ersten Benutzung, nach jedem zehnten Bad, aber mindestens einmal im Monat sowie nach längeren Standzeiten.

Wie?



VORSICHT

Chlorbleichlauge ist hautreizend.

- > Sicherheitshinweise des Desinfektionsmittels beachten.
- > Während der Desinfektion NICHT in der Whirlwanne baden.

- > Sorgen Sie für eine gute Belüftung des Raums während des Vorgangs.
- > Füllen Sie die Wanne mit Wasser.
- > Geben Sie 2%ige Chlorbleichlauge nach Herstellerangaben in das Wasser. (ca. 15ml)
- > Schalten Sie die Jetdüsen für 5 Minuten ein, so dass alle Leitungen durchspült werden.
- > Lassen Sie das Wasser in der Wanne 5 Minuten ruhen.
- > Schalten Sie die Jetdüsen erneut für 5 Minuten ein.
- > Lassen Sie das Wasser ab und spülen Sie die Wanne aus.
- > Füllen Sie die Wanne erneut mit Wasser.
- > Schalten Sie die Jetdüsen für 5 Minuten ein.
- > Lassen Sie das Wasser ab.
- > Wiederholen Sie den Vorgang falls nötig.

6.2 Sanitäracryl

Reinigung

- > Reinigen Sie Acryl mit einem weichen, feuchten Tuch.
- > Verwenden Sie das Duravit Pflegeset für Acryloberflächen (Art.-Nr. #79030100 0 00 0000) für die gelegentliche Grundreinigung und zur Entfernung hartnäckiger Flecken.
- > Entfernen Sie stärkere Verschmutzungen mit warmem Wasser und einem flüssigen Reinigungsmittel, Geschirrspülmittel oder Seifenlauge.

Beschädigungen

- > Beseitigen Sie Kratzer und andere oberflächliche Beschädigungen mit dem Duravit Pflege- und Reparaturset für Acryloberflächen (Art.-Nr. #79030200 0 00 0000).

6.3 Bedienelemente

- > Reinigen Sie die Bedienelemente mit einem weichen, feuchten Tuch.

6.4 Ab- und Überlaufgarnitur

- > Reinigen Sie die Ab- und Überlaufgarnitur mit einem weichen, feuchten Tuch.

7. Entsorgung



Verpackung umweltgerecht entsorgen.

Die Whirlwanne muss gemäß landesüblichen Vorschriften einer geordneten, umweltgerechten Entsorgung zugeführt werden. Elektronikteile müssen einer Wiederverwendung zugeführt werden. Erkundigen Sie sich bei Ihrer zuständigen Entsorgungsstelle.

8. Wartung

Fehlerstrom-Schutzschalter

Prüfen Sie den Bauseitigen Fehlerstrom-Schutzschalter (RCD) regelmäßig, wie in dessen Bedienungsanleitung beschrieben.

9. Hilfe im Problemfall



VORSICHT

Die Whirlwanne darf nur durch ausgebildete Sanitärinstallateure bzw. Elektroinstallateure repariert werden.

Problem	Mögliche Ursache	Problembehandlung
Schaumbildung	Seife oder Shampoo im Badewasser.	> Whirlsystem ausschalten. > Wanne mit frischem Wasser füllen.
Whirlsystem startet nur kurz.	Zu geringer Wasserstand.	> Wasser nachfüllen, bis 5 cm über der höchsten Düse. > Taste „Jet“ länger drücken.
Whirlsystem startet nicht.	Hauptschalter ausgeschaltet.	> Hauptschalter anschalten.
	Hauptsicherung ausgeschaltet.	> Hauptsicherung einschalten.
	Fehlerstromschalter (RCD) oder Sicherungsautomat hat ausgelöst.	> Wanne vom Stromnetz nehmen. > Kundendienst rufen.

10. Technische Daten

10.1 Typenschild

Das Typenschild finden Sie auf der Rückseite der Bedienungsanleitung oder im Technikbereich der Whirlwanne.

Dieses Produkt entspricht allen zutreffenden EU-Richtlinien.

DIN EN 12764, DIN EN 60335-2-60, IEC 60335-2-60

10.2 Kenndaten

Nennspannung	220-240 V ~ (AC)
Frequenz	760xxx 00 0 JP 10x0: 50 Hz 760xxx 00 0 JP 10x6: 60 Hz
Max. Nennleistung	siehe Typenschild
Schutzart	IP X5 Geschützt gegen Strahlwasser (aus allen Richtungen)
Schutzklasse	1

10.3 Materialien

Badewanne	Sanitäracryl
Abdeckung Düsen	Kunststoff, verchromt
Bedienelemente	Kunststoff/Messing, verchromt
Ab- und Überlaufgarnitur	Kunststoff/Messing, verchromt

10.4 Automatische Ausschaltzeit

Jetdüsen	20 Minuten nach Aktivierung
----------	-----------------------------

Duravit AG
P.O. Box 240
Werderstr. 36
78132 Hornberg
Germany
Phone +49 78 33 70 0
Fax +49 78 33 70 289
info@duravit.com
www.duravit.com

