

**IMO Waschtisch-Einhandbatterie mit hohem Auslauf mit Ablaufgarnitur - Gold gebürstet (PVD)**







IMO

33 528 671



- Ausladung 170 mm
- rechteckiger luftangereicherter Strahl
- Armaturenhöhe 279 mm
- Höhe bis Luftsprudler 235 mm
- Bohrungsdurchmesser 35 mm
- 2x Druckschlauch M 8 x 1 eingeschraubt, dichtheitsgeprüft
- Durchfluss max. 4,5 l/min
- bleifrei
- Dieses Produkt leistet einen Beitrag zur Erfüllung der Vorgaben von nachhaltigen Gebäudezertifizierungen, z.B. LEED®, BREEAM®, DGNB
- starrer Auslauf

Nur für Becken mit Überlauf geeignet.

	Gold gebürstet (PVD)	33 528 671-37
	Chrom	33 528 671-00
	Platin gebürstet	33 528 671-06
	Dark Chrome	33 528 671-19
	Light Gold gebürstet (PVD)	33 528 671-27
	Schwarz matt	33 528 671-33
	Chrom gebürstet	33 528 671-93
	Dark Platin gebürstet	33 528 671-99

33 528 671

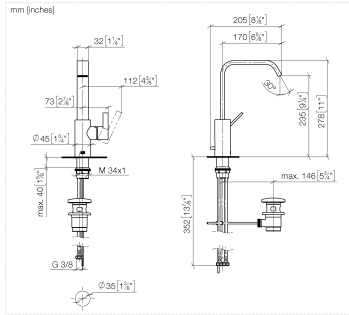

Durchflussdiagramm

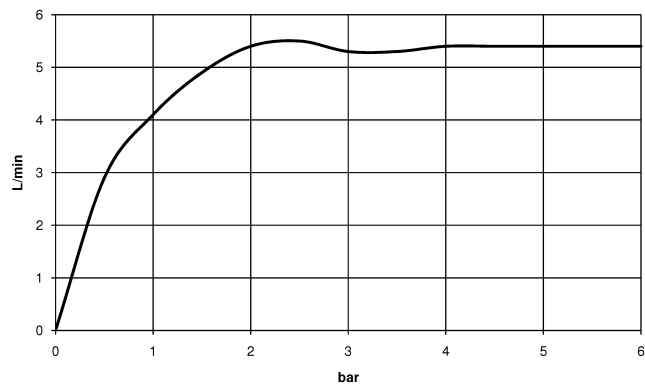

Codes & Standards

DIN 4109

ISO 3822

Scottish Water  
Byelaws

UK Water Supply  
Regulations

Ü-Zeichen



IMO Waschtisch-Einhandbatterie mit hohem Auslauf mit Ablaufgarnitur - Gold  
gebürstet (PVD)

---

IMO

33 528 671

Zertifikate und Nachhaltigkeit

---

LGA\_28

EPD-DOR-20230287 WRAS\_250502  
-IBA-DE Umwelt-  
Produktdeklaration

IMO Waschtisch-Einhandbatterie mit hohem Auslauf mit Ablaufgarnitur - Gold gebürstet (PVD)

IMO

33 528 671  
Ersatzteile für die  
anderen  
Oberflächenvarianten  
finden Sie hier:  
Chrom

