

DE – Montageanleitung
FR – Instructions d'installation
IT – Istruzioni per l'installazione
EN – Instructions for installation

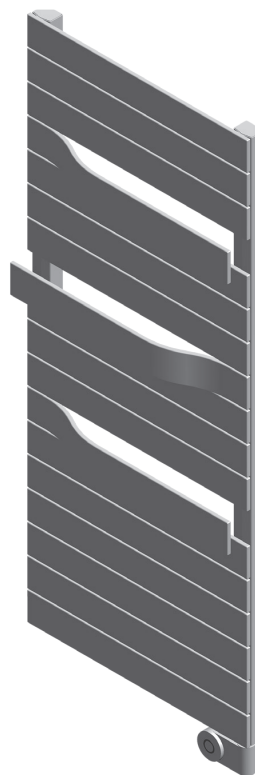

TBE10

Optionale Accessoires Accessoires en option Accessori opzionali Optional accessories

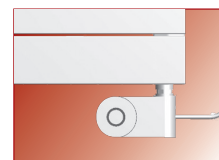

Elektro-Heizelemente
Corps de chauffe électriques
Elementi riscaldanti elettrici
Electric heating elements

Schutzart **IPX 4**
Degré de protection
Grado di protezione
Protection class



Fernregler
Commande à distance
Regolatore a distanza
Remote control unit

Sicherheitshinweise – Endverbraucher

- Nur geeignet für Textilien, welche mit Wasser gewaschen wurden.
- Im Schadenfall Fachhandwerker informieren.
- Heizkörper werden heiss. Verbrennungsgefahr! Kinder vor Verbrennungen schützen!
- Keine Gegenstände oder Gefässe mit brennbaren Flüssigkeiten auf Heizkörper legen. Brandgefahr!
- Reinigung ausschliesslich mit milden, nicht scheuernden handelsüblichen Reinigungsmitteln.
- Montage / Reparatur ausschliesslich durch Fachhandwerker, sonst erlischt die Gewährleistung.

Consignes de sécurité – consommateur final

- Ne peut être utilisé que pour les textiles lavés à l'eau.
- Informer un professionnel en cas de sinistre.
- Les radiateurs chauffent. Risques de brûlure ! Protéger les enfants !
- Ne pas poser d'objets ni de récipients contenant des liquides inflammables sur le radiateur. Risques d'incendie !
- Nettoyage uniquement avec des produits de nettoyage ordinaires doux, non abrasifs.
- Montage / réparation uniquement par un professionnel, sinon, la garantie expire.

Istruzioni di sicurezza: cliente finale

- Esclusivamente adatto a tessuti lavati in acqua.
- In caso di danni, informare l'operaio specializzato.
- I riscaldatori si riscaldano. Pericolo di bruciature! Proteggere i bambini dalle bruciature!
- Non appoggiare sul riscaldatore oggetti o contenitori pieni di liquido infiammabile. Pericolo d'incendio!
- Per la pulizia, utilizzare esclusivamente i comuni detersivi delicati e non aggressivi.
- Il montaggio / La riparazione devono essere effettuati esclusivamente da operai specializzati; in caso contrario, la garanzia decade.

Safety Instructions – End User

- Only suitable for textiles that have been washed in water.
- Call expert if heater is damaged.
- Room heaters are hot to touch. Risk of scalding! Keep children away from heater!
- Do not place objects or receptacles with inflammable liquids on heater. Fire risk!
- Clean only with mild, non-abrasive, commercial cleaning agents.
- Installation / repairs to be made only by qualified personnel, otherwise warranty no longer valid.

* Schutzbereiche Périmètres de protection Aree di sicurezza Protected areas

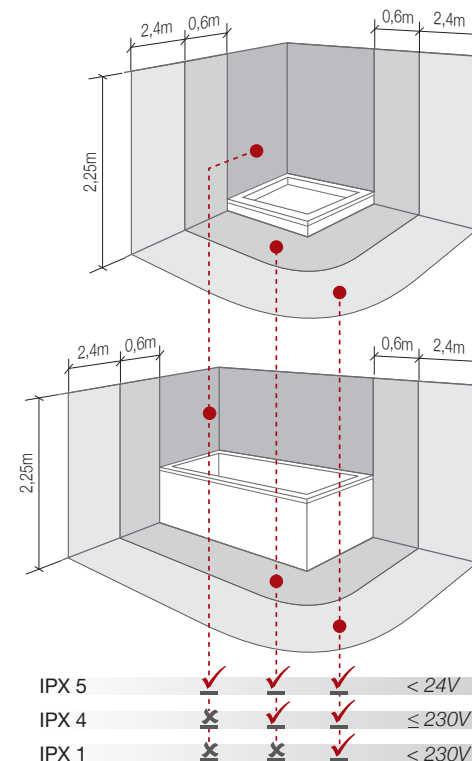

Sicherheitshinweise – Fachhandwerker

- Vor der Montage/Inbetriebnahme diese Anleitung gründlich lesen.
- Die örtlichen Vorschriften sind zu beachten.
- Der Heizkörper muss gefüllt sein, bevor der Heizeinsatz in Betrieb genommen wird.
- Die Heizstabelleistung muss entsprechend dem vorhandenen Raumwärmertyp gewählt werden – anhand Verkaufsunterlagen prüfen.
- Heizkörper nur in Innenräumen zu Heizzwecken montieren. Jede andere Verwendung ist missbräuchlich und gefährlich.
- Gewicht des Heizkörpers beachten. Ab 25 kg mit Hebeeinrichtung oder zweiter Person arbeiten.
- Der Fachhandwerker entscheidet, ob Boden/Wand/Decke zur Montage geeignet sind.
- Mitgelieferte Schrauben/Dübel entsprechend der Wandbeschaffenheit auf Eignung prüfen und ggf. austauschen.
- * ■ Schutzbereiche gem. DIN VDE 0100-701 beachten!
- Der Heizeinsatz darf nicht unmittelbar unterhalb einer Wandsteckdose angebracht sein.

Consignes de sécurité – professionnel

- *Avant le montage/la mise en service, lire attentivement ce mode d'emploi.*
- *Respecter les prescriptions locales.*
- *Remplir le corps de chauffe avant de mettre l'élément de chauffage en service.*
- *La puissance de la cartouche chauffante doit être choisie selon le type de radiateur utilisé – cf. documents de vente.*
- *Ne monter le radiateur qu'en intérieur à des fins de chauffage. Toute autre utilisation est abusive et dangereuse.*
- *Faire attention au poids du radiateur. A partir de 25 kg, travailler avec un dispositif de levage ou une deuxième personne.*
- *Le professionnel décide si le sol/mur/plafond se prête au montage.*
- *Vérifier si les vis/chevilles fournies sont adaptées à la nature du mur, les remplacer si nécessaire.*
- * ■ *Respecter les périmètres de protection selon DIN VDE 0100-701 !*
- *L'élément de chauffage ne doit pas être placé directement sous une prise murale.*

Istruzioni di sicurezza: operaio specializzato

- Prima di procedere al montaggio/alla messa in funzione, leggere attentamente le presenti istruzioni.
- Rispettare le disposizioni locali.
- Prima di azionare il riscaldamento, riempire il riscaldatore.
- Scegliere le prestazioni della barra riscaldante in base al tipo di radiatore (vedi documentazione di vendita).
- Installare i riscaldatori soltanto all'interno di locali per scopi di riscaldamento. Ogni altro utilizzo è improprio e pericoloso.
- Fare attenzione al peso del riscaldatore. Se supera i 25 kg, utilizzare un dispositivo di sollevamento oppure farsi aiutare da una seconda persona.
- L'operaio specializzato valuta se il pavimento, la parete e il soffitto sono adatti al montaggio.
- Controllare l'adeguatezza delle viti/dei tasselli in dotazione rispetto alle caratteristiche della parete ed eventualmente sostituirli.
- * ■ Rispettare le aree di sicurezza indicate nella norma DIN VDE 0100-701!
- Non utilizzare il riscaldamento immediatamente sotto una presa di corrente.

Safety Instructions – Qualified person

- *Read these Instructions carefully before installation / using for first time.*
- *Observe local regulations at all times.*
- *Room heater must be filled with liquid before element is operated.*
- *Output of heating rod element must be suitable for existing type of radiator – see sales documents.*
- *Only fit room heater indoors for heating purposes. All other misuse is dangerous!*
- *Weight of heater: if heavier than 25 kg lift only with a second person or with lifting equipment.*
- *Consult expert to see whether floor/wall/ceiling is suitable for installation.*
- *Check and replace screws/dowel plugs supplied if necessary to suit condition of wall.*
- * ■ *Keep protected areas (DIN 0100-701).*
- *Heating element must not be fitted immediately below wall power socket.*

Installation
Installation
Installazione
Installation



Installation durch Fachhandwerker nach örtlichen Vorschriften!
Installation par un professionnel conformément aux prescriptions locales!
 Installato da un tecnico secondo le disposizioni locali.
Installation only by expert in accordance with local regulations!



Vor der Montage / Inbetriebnahme diese Anleitung gründlich lesen.
Avant le montage / la mise en service, lire attentivement ce mode d'emploi.
 Prima di procedere al montaggio / alla messa in funzione, leggere attentamente le presenti istruzioni.
Read these Instructions carefully before installation / using for first time.

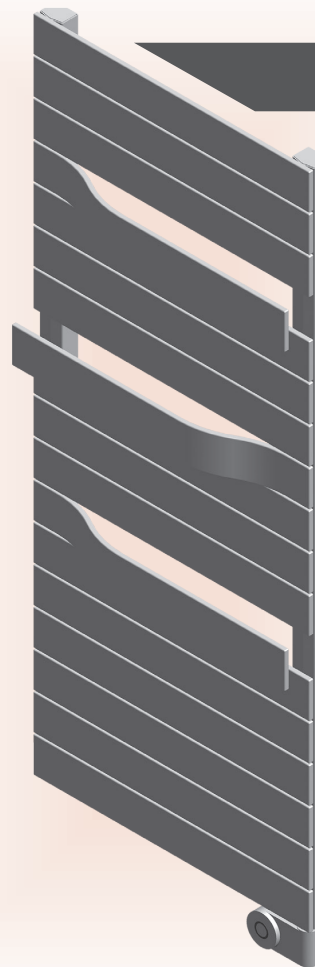
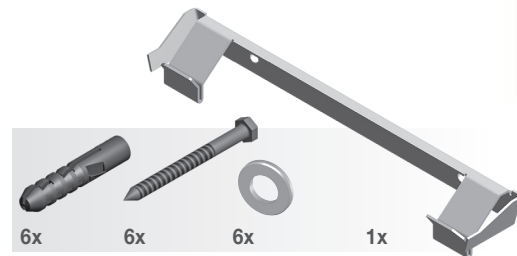
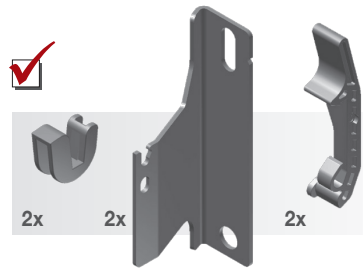

siehe Masstabelle voir tableau des mesures vedere la tabella delle misure see Table of measurements

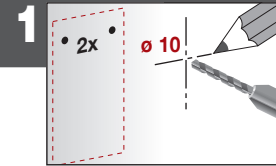

1
 Obere Löcher anzeichnen / bohren
Dessiner les trous du haut / forer
 Segnare/forare col trapano i fori superiori
Mark upper holes / drill

Löcher ausblasen, Dübel setzen
Nettoyer les trous, poser les chevilles
 Soffiare nei fori e inserire i tasselli
Remove dust and insert dowel plugs

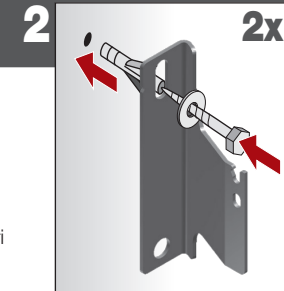

2
 Konsolen oben vormontieren
Pré-monter les consoles du haut
 Montare parzialmente i supporti in alto
Pre-mount the upper consoles

! Wandbeschaffenheit überprüft? Siehe Sicherheitshinweise.
Nature du mur vérifiée? Voir consignes de sécurité.
 Caratteristiche della parete verificate? Vedi istruzioni di sicurezza.
Has condition of wall been checked? See Safety Instructions.

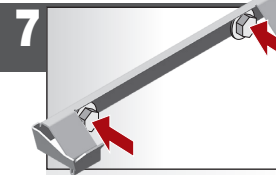

7
 Verschiebesicherung vormontieren
Pré-monter le blocage de déplacement
 Montare parzialmente il sistema antisfilamento
Pre-mount retainer

Verschiebesicherung ausrichten und festziehen
Aligner le blocage de déplacement et serrer
 Orientare e stringere il sistema antisfilamento
Align retainer and tighten

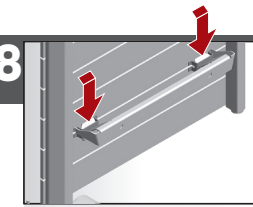

8
 Heizkörper unten positionieren
Positionner le radiateur en bas
 Posizionare il corpo riscaldante sotto
Position the room heater down

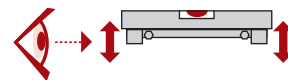

nti istruzioni.



Keine Gas- / Wasser- / Stromleitungen anbohren! Lebensgefahr!
Ne pas percer de conduites de gaz / d'eau / d'électricité ! Danger de mort !
Non perforare le condutture di gas, acqua e corrente! Pericolo di morte!
Take care not to drill into gas / water / power lines! Danger of injury to life!



Sicherheitsschuhe tragen während der Montage.
Porter des chaussures de sécurité pendant le montage.
Durante il montaggio indossare scarpe di sicurezza.
Always wear safety boots during installation.

of Dimensions

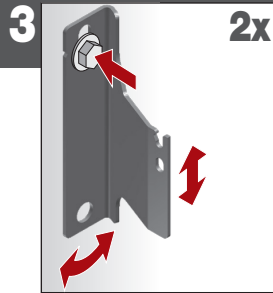

3 **2x**
Konsolen ausrichten und festziehen
Aligner les consoles et serrer
Orientare e stringere i supporti
Align consoles and tighten

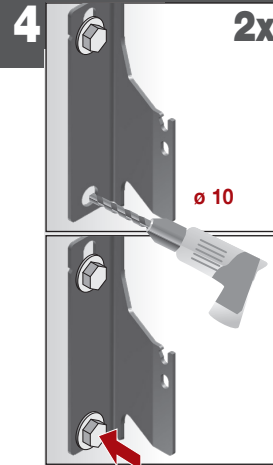
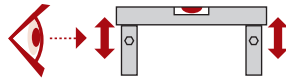

4 **2x**
Untere Löcher bohren, Konsole fertig verschrauben
Forer les trous du bas, terminer le vissage de la console
Praticare i fori inferiori, avvitare saldamente il supporto
Drill bottom holes, finish screwing the console

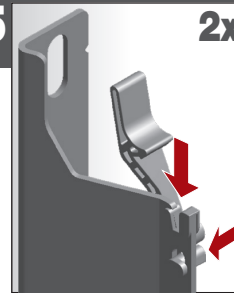

5 **2x**
Schallschutzclip und Aushebesicherung einsetzen
Placer le clip d'atténuation acoustique et la sécurité contre le décrochage
Inserire la clip insonorizzante e il fermo di sicurezza
Insert sound insulation clip and retainer

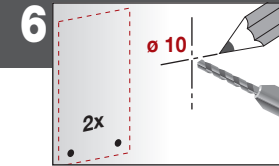

6 **2x**
Untere Löcher anzeichnen / bohren
Forer les trous du bas, terminer le vissage de la console
Praticare i fori inferiori, avvitare saldamente il supporto
Drill bottom holes, finish screwing the panel together
Löcher ausblasen, Dübel setzen
Nettoyer les trous, poser les chevilles
Soffiare nei fori e inserire i tasselli
Remove dust and insert dowel plugs

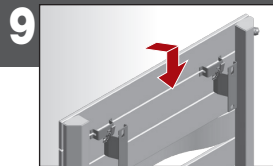

9
Heizkörper oben einhängen (evtl. leicht anheben)
Accrocher le radiateur en haut (év. soulever légèrement)
Incardinare il corpo riscaldante sopra (ev. sollevare leggermente)
Hook in room heater at the top (ev. lift slightly)



10
Aushebesicherung schliessen
Fermer la sécurité contre le décrochage
Chiedere il fermo di sicurezza
Close retainer

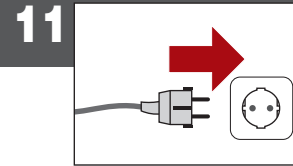

11
Netzanschluss herstellen
Procéder au branchement
Effettuare il collegamento alla rete elettrica
Insert plug in mains socket



Diese Anleitung dem Endverbraucher überlassen.
Laisser ce mode d'emploi au consommateur final.
Consegnare queste istruzioni al cliente finale.
Leave these Instructions with end user.

Masstabellen
Tableaux des mesures
Tabella delle misure
Table of Dimensions

Masse genau einhalten!
Respecter scrupuleusement les mesures !
 Rispettare rigorosamente le misure!
All dimensions must be accurate!

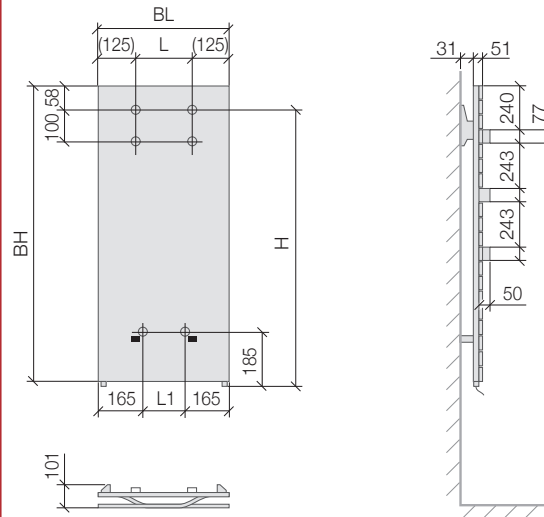

[mm]	[mm]	[mm]	[mm]	[mm]	[kg]
BH	BL	L	L1	H	Gewicht Poids Peso Weight
1197	500	250	170	1147	29.1
1197	600	350	270	1147	33.2
1437	500	250	170	1387	38.0
1437	600	350	270	1387	44.4
1437	750	500	420	1387	52.8
1757	500	250	170	1707	43.3
1757	600	350	270	1707	49.9
1757	750	500	420	1707	60.9