

GÜLTIG AB 1. JANUAR 2021



Typenliste | Solo One

Aus Häusern wird Zuhause.

Zuhause entsteht erst, wenn Menschen Häuser oder Wohnungen entsprechend ihren persönlichen Vorstellungen und ihrem Lebensstil einrichten.







Wir helfen dabei, dass dies gelingt.

Willkommen in der Welt von Sanipa.



Wir sind ein Traditionsunternehmen mit über 40 Jahren Erfahrung und heute eine hundertprozentige Tochter der Villeroy & Boch AG mit Sitz in Treuchtlingen. Wir zählen zu den renommierten Partnern für den Sanitär-Fachhandel und setzen auf Produkte, die in bester Handwerkstradition hergestellt werden und fortschrittliche Technik mit aktuellem Design verbinden. Unsere Badmöbel werden „made in Germany“ hergestellt und passen sich jedem Kundenwunsch an.

Gute Gründe für Sanipa.



Service

-  Live Messenger auf unserer Website für schnelle Hilfe
-  Auftragsstatus-Abfrage rund um die Uhr
-  Erfüllung individueller Wünsche auf Anfrage
-  Lieferung von Express-Modellen innerhalb 10 Werktagen
-  Möbel nach Maß auf Anfrage
-  5 Jahre Gewährleistung

Qualität

-  Badmöbel mit langer Lebensdauer
-  VDE geprüfte Elektroteile

Nachhaltigkeit

-  Unsere Badmöbel werden aus möglichst nachhaltigen Rohstoffen gefertigt
-  Wir produzieren mit minimaler Umweltbelastung und wenig Abfall
-  Unsere Transportwege sind kurz und wir verwenden wiederverwertbare Verpackungsmaterialien



Made in
Germany

ALLGEMEINE INFORMATIONEN

Gewährleistung

Auf alle **Sanipa**-Produkte erhalten Sie 5 Jahre Gewährleistung.

Bestellhinweise

Bitte geben Sie bei allen Ihren Bestellungen folgende Daten an:

- Programm** (z.B. G2)
TypNr (z.B. 252__ oder .. 252__)
FarbNr (z.B. 01)
Anschlag (R) für Rechts und (L) für Links
GriffNr/Farbe (z.B. Bügelgriff GR 0145/Chrom)

Bei den Serien 2morrow und 3way definiert unsere FarbNr die Frontfarbe und automatisch eine Standard-Korpusfarbe. Bei allen Frontfarben zeigt dieses Symbol  die Standard-Korpusfarbe an. Eine andere Korpusfarbe ist alternativ aus dem jeweiligen Programm wählbar. Bitte geben Sie die vom Standard abweichende Korpusfarbe bei der Bestellung separat an.

Bei 2morrow Konsolen und Platte Light ist das System analog. Hier wird mit der FarbNr die Flächenfarbe und automatisch eine Standard-Rahmenfarbe bestimmt – welche zeigt dieses Symbol  an. Eine vom Standard abweichende Rahmenfarbe ist alternativ wählbar. Bitte geben Sie diese bei der Bestellung separat an.

Bei 2morrow mit Griffen ist ein Standard-Griff hinterlegt. Wird bei Bestellung keine Griffnummer angegeben erfolgt die Lieferung der Fronten mit dem Griff . Bitte geben Sie die vom Standard abweichende Griffnummer bei der Bestellung separat an.

Unsere Typnummern setzen sich wie folgt zusammen:

- G2** = Programm oder .. = Programm ergänzen
252 = Typ: Hochschrank
01 = FarbNr
L = Anschlag links
R = Anschlag rechts
M = Waschplatzbeleuchtung



G2 252 01 L

Sonderanfertigungen

Als Sonderanfertigung gilt ein Auftrag, wenn der gewünschte Artikel nicht standardmäßig in der gültigen Preisliste geführt wird. Dies betrifft sowohl Maßänderungen wie auch Änderungen bei den gelisteten Frontfarben.

Maßanfertigungen in Breite/Höhe/Tiefe bei den Serien 2morrow und 3way modellabhängig auf Anfrage möglich. Aufpreis je Artikel (egal wie viele Dimensionen Sie verändern) 10%. Basispreis ist der nächst größere Standardschrank. Bei Maßänderungen bitten wir um Vorlage einer bemaßten Skizze. Weitere Sonderanfertigungen auf Anfrage möglich.

Verlängerte Lieferzeit kann möglich sein.

Sonderanfertigungen können nach Bestelleingang/Auftragsbestätigung nicht mehr storniert werden.

Ausgenommen von Sonderanfertigungen sind die Serien: 4balance, Vindo, Cubes, Twiga, CantoBay, CurveBay, Reflection (Ausnahme variable Lichtspiegel VIN und VIOLA) sowie alle Waschtisch-Sets.

Sicherheit

Die Montage soll von einem autorisierten Fachmann ausgeführt werden. Für die Montage in festem Mauerwerk wie z.B. Kalkstein haben wir Dübel und Schrauben beigelegt. Für Trockenmauerwerk aus Gipskarton-Platten und ähnliche Materialien werden Spezialdübel benötigt – diese gehören nicht zu unserem Lieferumfang!

Herstellung

Alle Produktionsprozesse und Herstellungsmethoden erfüllen die strengen gesetzlichen Richtlinien. Alles muss höchsten Ansprüchen genügen: Materialauswahl, Passgenauigkeit und Oberflächenbehandlung. Funktion entsteht bei uns durch Präzision. Geringfügige Maßtoleranzen können fertigungsbedingt im Zusammenspiel mit Naturwerkstoffen auftreten und berechtigen nicht zur Beanstandung.

Der Sanitärfachhandel

Keiner kennt sich besser aus im Bad. Grund genug für **Sanipa**, unsere Produkte über den Sanitär-Fachhandel zu vertreiben. Eine langjährige Partnerschaft, die sich auch in unserem Namen ausdrückt: **Sanipa kommt von Sanitär-Partner**.















































Zum Nutzen der Endverbraucher qualifizieren wir laufend die Badspezialisten unserer Handelspartner. Das bedeutet, dass Sie bei Ihrem Sanitär-Fachhändler immer bestens beraten sind.

Service vor Ort

Sanipa garantiert Service auch nach dem Kauf. Mit einem bestens ausgebildeten, flächendeckenden Service-Netz sind wir immer für Sie da. Sollte unerwarteter Weise tatsächlich einmal ein Problem auftauchen, ist es für uns selbstverständlich mit **Sanipa**-Spezialisten für Abhilfe zu sorgen.

HINWEISE

Symbolerklärungen

-  Auf Anfrage liefern wir Waschtischunterbauten zu allen gängigen Möbelwaschtischen!
-  Maßanfertigung in Breite/Höhe/Tiefe (B/H/T) auf Anfrage möglich. Nur bei Vorlage einer genau bemaßte Skizze.
-  Bei Bestellung Formular ausfüllen oder Skizze beilegen.
-  Montagemaße siehe www.sanipa.de/service/download-portal
-  **Express** Zustellung Lagerware, Lieferung innerhalb 10 Werktagen.
-  Horizontal und vertikal montierbar
-  Um 180° gedreht montierbar
-  Holzmaserung vertikal
-  Holzmaserung horizontal
-  Oberflächen mit Anti-Fingerprint-Effekt
-  Mit Hahnloch, für Standarmatur
-  Ohne Hahnloch, für Wandarmatur
-  **Sanipa** Pflege- und Reinigungsset für **Sanipa** Mineralguss-Waschtische! (siehe z.B. Seite 307)
-  Tipp: integrierbare LED-Schrankbeleuchtung (siehe Seite 307)
-  Konsole Classic (2morrow) bzw. passend für Konsole Classic
-  Konsole Slim (2morrow) bzw. passend für Konsole Slim
-  Nicht geeignet für Konsole Slim (2morrow)
-  Konsole Light (2morrow) bzw. passend für Konsole Light
-  Griffe wählbar, bitte bei Bestellung angeben.
-  Griffleiste
-  Aufsatz-Griff
-  Push to open - Öffnen und Schließen von Türen und Auszügen erfolgt durch leichten Druck.
-  Schrank mit Wäschekorbklappe, Wäschesammler integriert
-  Mit integrierter Beleuchtung
-  Spiegelschrank mit Mitteltür Anschlag rechts
-  Spiegelschrank mit Mitteltür Anschlag links
-  Spiegelschrank mit Tür Anschlag rechts
-  Spiegelschrank mit Tür Anschlag links
-  Elektroanschluss: Maße bitte den einzelnen Montagebeispielen entnehmen (Anschlusskabel im Lieferumfang enthalten).
-  Schutzart
-  LED-Beleuchtung
-  Schutzkontaktsteckdose 220 -240 V
-  Loser Netzanschluss 220 - 240 V
-  Loser Netzanschluss 220 - 240 V
-  Geschalteter Netzanschluss 220 - 240 V
-  Geschalteter Netzanschluss 220 - 240 V
-  Helligkeit dimmbar
-  Touch-Sensor
-  Touch-Feld
-  Mit integrierter Waschplatzbeleuchtung
-  Bluetooth Sound-Option
-  **Ohne** intelligente Lichtsteuerung
-  **Mit** intelligenter Lichtsteuerung
-  Steuereinheit zur Bedienung der intelligenten Lichtsteuerung.
-  Steuereinheit exklusive, bitte separat bestellen.
-  Funkfernbedienung inklusive

Der Unterschied liegt im Detail
Symbolerklärungen

Solo One Keramik-Set Euphoria



Solo One Keramik-Set Harmonia



Solo One Keramik-Set Eloquo



Keramik-Aufsatzwaschtisch Eloquo



Solo One Krita Stone-Set Round



Solo One Keramik-Set Angular



Einfach überzeugend!

Solo One



→ Broschüre Sanipa-Badmöbel
Solo One Seite 164-179

Das bietet Solo One.

Waschtische der Serien Euphoria, Harmonia und Round mit dazu passenden Unterbauten im Set

Aufsatzwaschtische der Serien Eloquo und Angular mit dazu passenden Unterbauten im Set

Lichtspiegel und Spiegelschränke aus Aluminium als ideale Ergänzung

Praktische Beimöbel, auf jede Serie abgestimmt

Fronten mit Griff oder grifflos mit Push-to-open-Technik (modellabhängig)

Kompakte Set-Größen:
600/650/780/800/1000/
1200/1260 mm geradlinig,
780/980/1180 mm gebogen

Detailinfo

**Euphoria/Harmonia/
Eloquo/Angular:**
Innenleben von Auszügen
und Schubladen in Grau-Matt

Waschtischunterbauten mit
eckigem Siphonausschnitt

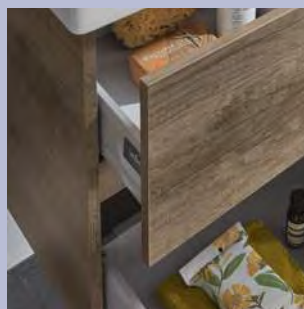

Round:
Innenleben von Auszügen
und Schubladen in Anthrazit,
Außenzargen im T-Design

Waschtischunterbauten mit
eckigem Siphonausschnitt



Solo One Planungsbeispiele

*Gezeigte Lichtspiegel und Spiegelschränke sind beispielhaft.
Kombinierbare Modelle siehe Kollektion **Solo One** Seite 157
oder Kollektion **Reflection** Seite 232-285

Beispiel 1 | Set Angular 1000 mm

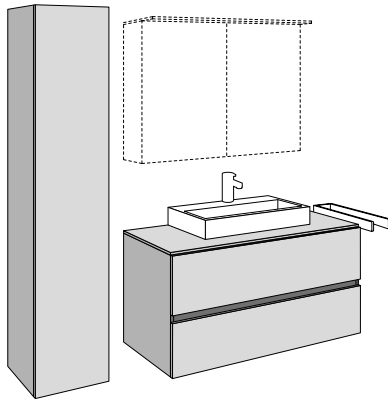

Gesamtbreite ca. 1600 mm

Element	TypNr	Preis
z.B. Alu-Spiegelschrank ANNY 100*	AU3649Z	
Keramik-Set Angular	PS213	
Hochschrank	PS100	
Handtuchhalter	HH70025	

Beispiel 2 | Set Harmonia 800 mm

→ Foto Seite 144

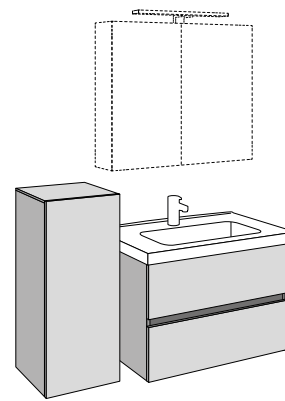

Gesamtbreite ca. 1400 mm

Element	TypNr	Preis
z.B. Alu-Spiegelschrank ALINA 80*	PS9026L	
Keramik-Set Harmonia	PS031	
Mittelschrank	PS102	

Beispiel 3 | Set Round 1180 mm

→ Foto Seite 144

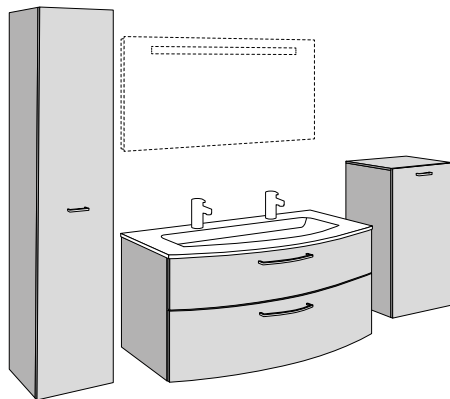

Gesamtbreite ca. 2200 mm

Element	TypNr	Preis
z.B. Lichtspiegel LEA 120*	LS0169Z	
Krita Stone-Set Round	PD012	
Mittelschrank	PD103	
Hochschrank	PD100	

Beispiel 4 | Set Euphoria 780 mm

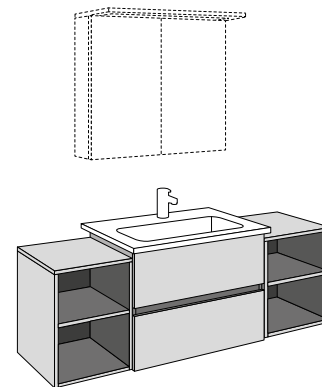

Gesamtbreite ca. 1550 mm

Element	TypNr	Preis
z.B. Melamin-Spiegelschrank MALTE 80*	SD152	
Keramik-Set Euphoria	PS021	
2 x Anbauregal	PS104	

Solo One Planungsbeispiele

Beispiel 5 | Set Eloquo 800 mm

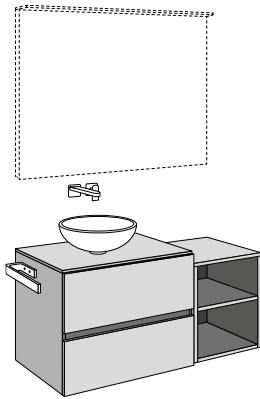

Gesamtbreite ca. 1300 mm

Element	TypNr	
z.B. Lichtspiegel LUCA 120*	LS0469Z	
Keramik-Set Eloquo	PS200	
Anbauregal	PS220	
Handtuchhalter	HH800	

Beispiel 6 | Set Eloquo 1200 mm

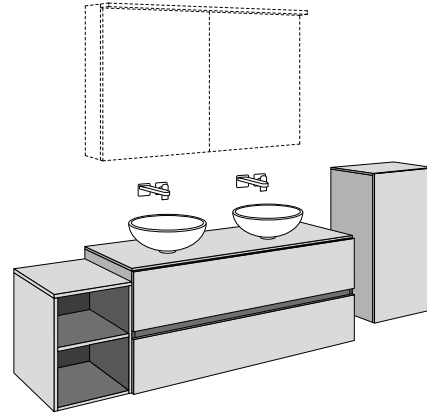

Gesamtbreite ca. 2200 mm

Element	TypNr	
z.B. Alu-Spiegelschrank ARND 120*	AU3766L	
Keramik-Set Eloquo	PS206	
Anbauregal	PS220	
Mittelschrank	PS103	

Beispiel 7 | Set Harmonia 1260 mm

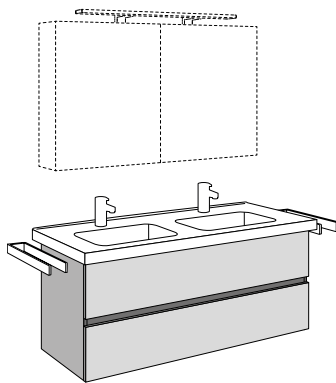

Gesamtbreite ca. 1280 mm

Element	TypNr	
z.B. Alu-Spiegelschrank ALINA 120*	PS9066L	
Keramik-Set Harmonia	PS033	
2 x Handtuchhalter	HH70025	

Beispiel 8 | Set Angular 1200 mm

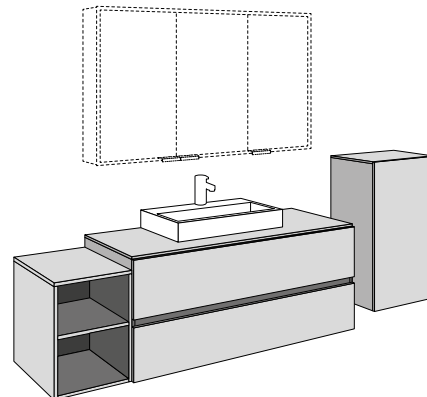

Gesamtbreite ca. 2200 mm

Element	TypNr	
z.B. Melamin-Spiegelschrank MILO 120*	AU036	
Keramik-Set Angular	PS214	
Anbauregal	PS220	
Mittelschrank	PS103	

Solo One Prinzip

Beginnen Sie Ihre Badplanung mit der Auswahl Ihres **Solo One** Sets – Euphoria, Harmonia, Eloquo und Angular geradlinig oder Round gebogen – und komplettieren Sie Ihren Waschplatz mit einem passenden Lichtspiegel oder Alu-Spiegelschrank. Je nach Bedarf und Platzangebot können Sie nun mögliche Beimöbel wie Hochschrank und Mittelschrank, wählbar für alle Serien oder ein Anbauregal als Erweiterung für den Waschplatz von Harmonia, Euphoria, Eloquo und Angular ergänzen. **Solo One** steht für kompakte Lösungen mit viel Stauraum.

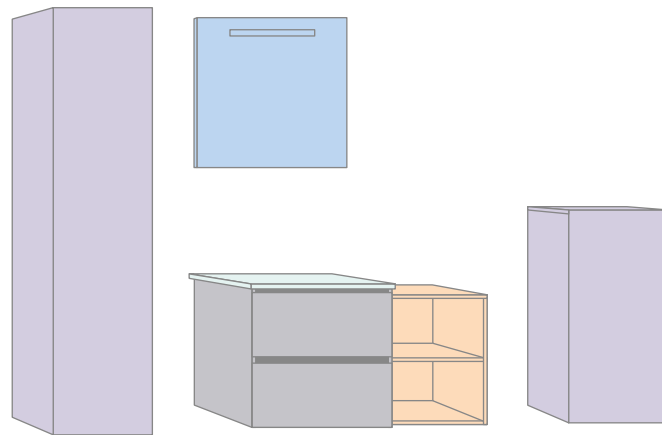

▼ OKFFB

**Lichtspiegel
Solo One LEA**
Seite 157



**Spiegelschränke
Solo One ALINA**
Seite 157

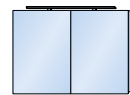

Keramik-Sets Euphoria Seite 150

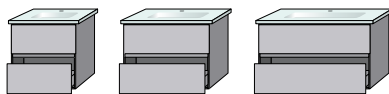

Keramik-Sets Harmonia Seite 151



Keramik-Sets Eloquo Seite 152-153

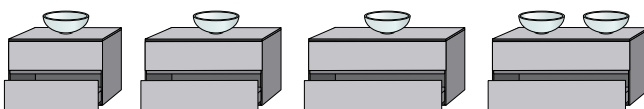

Keramik-Sets Angular Seite 154

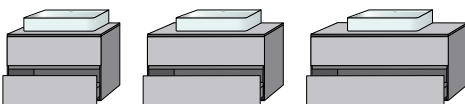

Krita Stone-Sets Round Seite 155

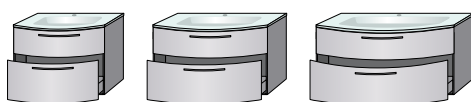

**Beimöbel
Euphoria/Harmonia**
Seite 156

Hoch-
schrank

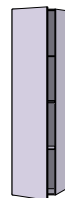

Mittel-
schrank

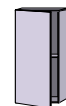

Anbau-
regal



**Beimöbel
Eloquo/Angular**
Seite 156

Hoch-
schrank



Mittel-
schrank

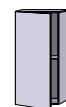

Anbau-
regal



Beimöbel Round Seite 156

Hochschrank

Mittelschrank

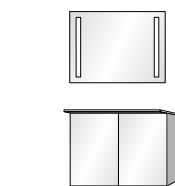
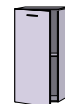
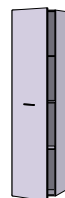

→ Unsere **Serie Reflection** bietet eine große Auswahl an Lichtspiegeln und Spiegelschränken mit verschiedenen Ausstattungsmerkmalen und in diversen Größen. Alle Modelle aus der Kollektion **Reflection** können kombiniert werden, siehe **Lichtspiegel Reflection** ab Seite 234 und **Spiegelschränke Reflection** ab Seite 246

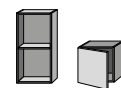

→ **Cubes** Regalmodule sind die ideale Ergänzung für mehr Stauraum. Alle Modelle aus der Kollektion **Cubes**, ab Seite 222, können kombiniert werden.

Solo One Farben | Front und Korpus PS Euphoria/Harmonia/Eloquo/Angular

Frontfarben Direktbeschichtung | Korpusfarben Direktbeschichtung



78
Front | Korpus Weiß-Glanz

79
Front | Korpus Anthrazit-Glanz

55
Front | Korpus Linde-Hell

Front Stärke 16,0 mm

17
Front | Korpus Ulme-Impresso

59
Front | Korpus Eiche-Kansas

37
Front | Korpus Eiche-Nebraska

Korpus Stärke 16,0 mm

Richtung Holzmaserung wie abgebildet

Innenfarbe Auszüge

Grau-Matt



Detail durchgehende Griffmulde

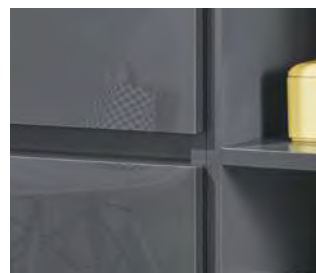

Solo One Farben | Front und Korpus PD Round

Frontfarben Thermofolie | Korpusfarben Direktbeschichtung

78
Front Weiß-Hochglanz
Korpus Weiß-Glanz

79
Front Anthrazit-Hochglanz
Korpus Anthrazit-Glanz

37
Front Eiche-Nebraska
Korpus Eiche-Nebraska

Front Stärke 19,5 mm

Die Rückseite der Fronten ist anthrazit.

Korpus Stärke 16,0 mm

Griffe Solo One Round in Chrom

zu Schrankmodelle
Round



Länge 106 mm
Form gerade
Platzierung mittig

zu Waschtischunterbauten
Round



Länge 330 mm
Form gebogen
Platzierung mittig

Richtung Holzmaserung

Unterbauten

Schrankmodelle

Innenfarbe Auszüge

Anthrazit



Detail Griffe

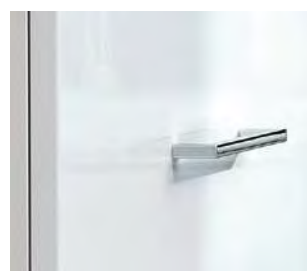

Solo One Keramik-Sets Euphoria

Farben
Seite 149

Keramik-Waschtische **Euphoria** in Weiß-Alpin mit Waschtischunterbauten



Waschtisch
Tiefe 470/Höhe 25
Tiefe Beckenumme 135

Waschtischunterbau
Gesamttiefe 450

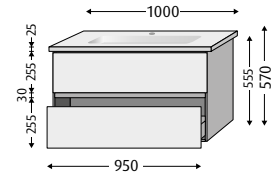
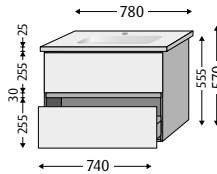
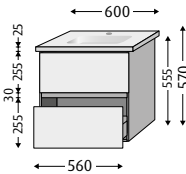

Breite WT

600

780

1000

TypNr

PS020__

PS021__

PS022__

Preis

Wasch-
tisch

Keramik, Weiß-Alpin.
Für 1 x 1-Loch Armatur geeignet,
Hahnloch durchgestochen,
mit Überlaufloch!

Keramik, Weiß-Alpin.
Für 1 x 1-Loch Armatur geeignet,
Hahnloch durchgestochen,
mit Überlaufloch!

Keramik, Weiß-Alpin.
Für 1 x 1-Loch Armatur geeignet,
Hahnloch durchgestochen,
mit Überlaufloch!

Aus-
stattung
WTU

2 Auszüge (Innenfarbe Grau-Matt),
dazwischen 1 durchgehende Griffmulde

2 Auszüge (Innenfarbe Grau-Matt),
dazwischen 1 durchgehende Griffmulde

2 Auszüge (Innenfarbe Grau-Matt),
dazwischen 1 durchgehende Griffmulde

Montagemaße Keramik-Waschtische **Euphoria**

PS020

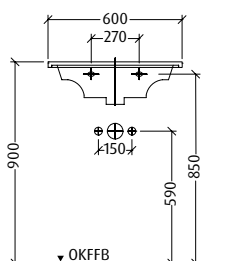
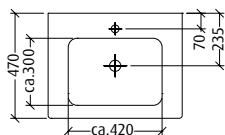

PS021

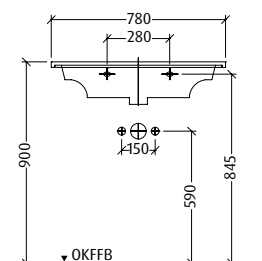
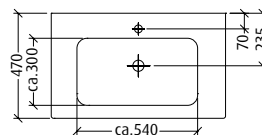

PS022

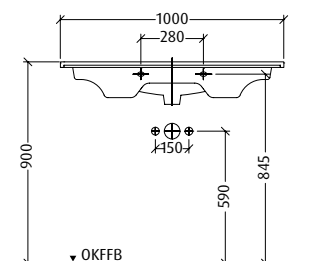
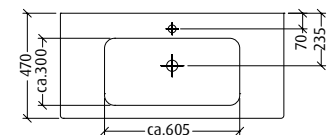

Materialbeschreibung Keramik

Keramik ist ein anorganischer Werkstoff und wird aus 100% natürlichen Rohstoffen wie Ton, Kaolin, Feldspat und Quarz hergestellt. Die ausgeprägte Festigkeit, die glatte und resistente Oberfläche sowie die hohe Temperaturbeständigkeit machen das Material zum bevorzugten „Sanitär-Porzellan“.

Solo One Keramik-Sets Harmonia

Farben
Seite 149

Keramik-Waschtische **Harmonia** in Weiß-Alpin mit Waschtischunterbauten



Waschtisch

Tiefe 470/Höhe vorne 55/hinten 65
Tiefe Beckenkumme 135

Waschtischunterbau

Gesamttiefe 450

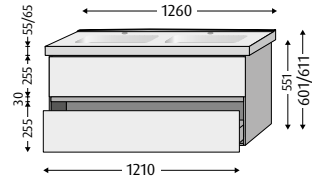
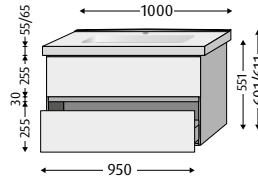
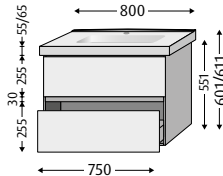
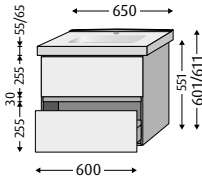

Breite

650

800

1000

1260

TypNr

PS030__

PS031__

PS032__

PS033__

Preis

Wasch-
tisch

Keramik, Weiß-Alpin.
Für 1 x 1-Loch Armatur
geeignet, Hahnloch
durchgestochen,
mit Überlaufloch!

Keramik, Weiß-Alpin.
Für 1 x 1-Loch Armatur
geeignet, Hahnloch
durchgestochen,
mit Überlaufloch!

Keramik, Weiß-Alpin.
Für 1 x 1-Loch Armatur
geeignet, Hahnloch
durchgestochen,
mit Überlaufloch!

Keramik, Weiß-Alpin, Doppelwaschtisch.
Für 2 x 1-Loch Armatur
geeignet, Hahnlöcher durchgestochen,
mit Überlauföchern!

Aus-
stattung
WTU

2 Auszüge
(Innenfarbe Grau-Matt),
dazwischen
1 durchgehende Griffmulde

2 Auszüge
(Innenfarbe Grau-Matt),
dazwischen
1 durchgehende Griffmulde

2 Auszüge
(Innenfarbe Grau-Matt),
dazwischen
1 durchgehende Griffmulde

2 Auszüge
(Innenfarbe Grau-Matt),
dazwischen
1 durchgehende Griffmulde

Montagemaße Keramik-Waschtische Harmonia

PS030

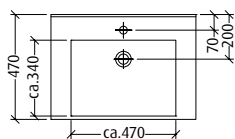

PS031

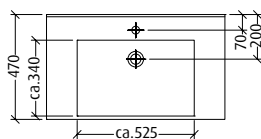

PS032

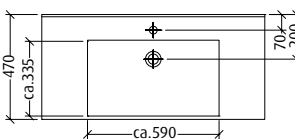

PS033

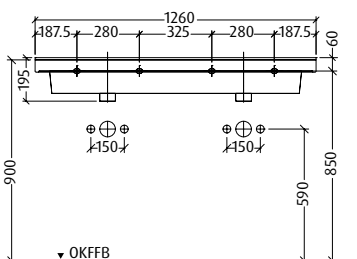
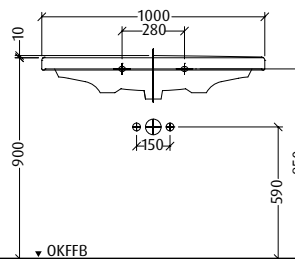
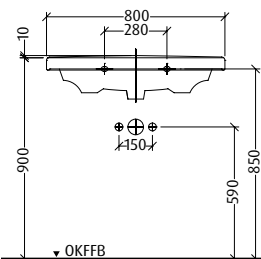
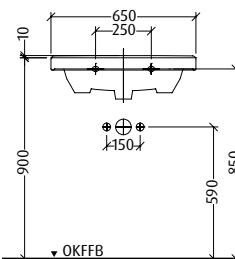
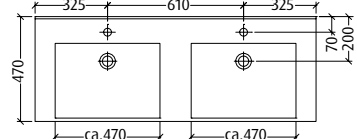

Montagemaße siehe
[www.sanipa.de/service/
download-portal](http://www.sanipa.de/service/download-portal)



Ausführung in Weiß-Glanz
mit kurzer Lieferzeit
erhältlich (siehe Seite 304)



Tipp: integrierbare
LED-Schrankbeleuchtung
(siehe Seite 307)

Infos

Solo One Keramik-Sets Eloquo NEU!

Farben
Seite 149

Keramik-Waschtische **Eloquo** in Weiß-Alpin mit Waschtischunterbauten



Waschtisch
Ø 379
Tiefe Beckenkumme 115

Waschtischunterbau
Gesamttiefe 521

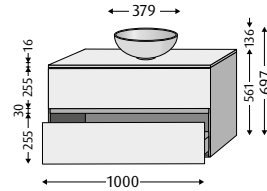
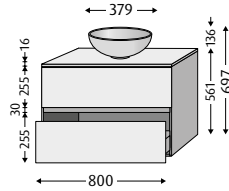

Breite
WT/WTU

379 / 800

379 / 1000

TypNr

PS200__
(ohne Hahnloch,
für Wandarmatur)



PS201__
(mit Hahnloch,
für Standarmatur)



PS202__
(ohne Hahnloch,
für Wandarmatur)



PS203__
(mit Hahnloch,
für Standarmatur)



Preis

**Aufsatz-
wasch-
tisch**

1 Waschtisch mittig
Keramik, Weiß-Alpin
inkl. nicht verschleißbarem Ventil (permanent),
mit Ventilabdeckung Kunststoff verchromt.
Ohne eigene Hahnlochbank, ohne Überlaufloch!

1 Waschtisch mittig
Keramik, Weiß-Alpin
inkl. nicht verschleißbarem Ventil (permanent),
mit Ventilabdeckung Kunststoff verchromt.
Ohne eigene Hahnlochbank, ohne Überlaufloch!

**Aus-
stattung
WTU**

1 obere Platte inkl.
1 x Waschtischausschnitt

1 obere Platte inkl.
1 x Waschtischausschnitt
1 x Hahnloch

1 obere Platte inkl.
1 x Waschtischausschnitt

1 obere Platte inkl.
1 x Waschtischausschnitt
1 x Hahnloch

2 Auszüge (Innenfarbe Grau-Matt), dazwischen 1 durchgehende Griffmulde, 1 Raumparsiphon

2 Auszüge (Innenfarbe Grau-Matt), dazwischen 1 durchgehende Griffmulde, 1 Raumparsiphon

Montagemaße Keramik-Waschtische Eloquo

PS200

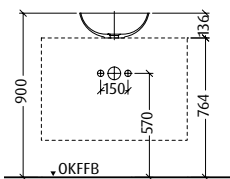
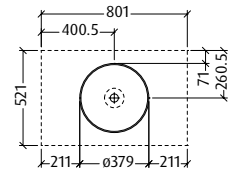

PS201

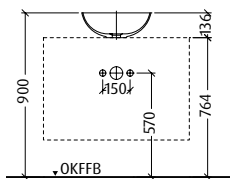
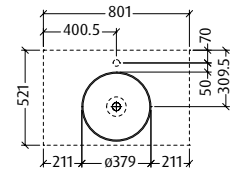

PS202

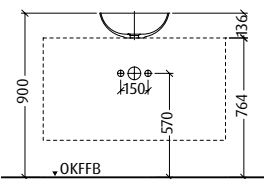
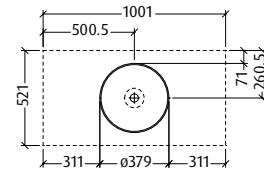

PS203

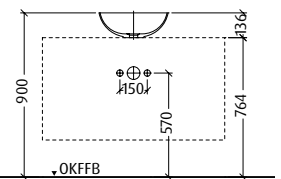
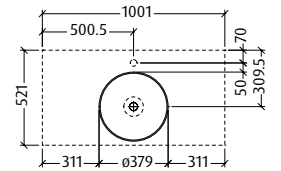

Materialbeschreibung Keramik

Keramik ist ein anorganischer Werkstoff und wird aus 100% natürlichen Rohstoffen wie Ton, Kaolin, Feldspat und Quarz hergestellt. Die ausgeprägte Festigkeit, die glatte und resistente Oberfläche sowie die hohe Temperaturbeständigkeit machen das Material zum bevorzugten „Sanitär-Porzellan“.

Waschtisch
Ø 379
Tiefe Beckenkumme 115

Waschtischunterbau
Gesamttiefe 521

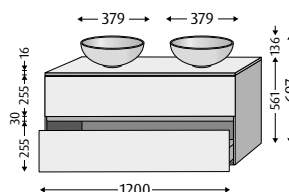
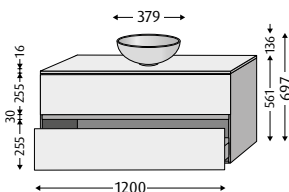

Breite
WT/WTU

379 / 1200

2 x 379 / 1200

TypNr

PS204__
(ohne Hahnloch,
für Wandarmatur)



PS205__
(mit Hahnloch,
für Standarmatur)



PS206__
(ohne Hahnlöcher,
für Wandarmaturen)



PS207__
(mit Hahnlöcher,
für Standarmaturen)



Preis

**Aufsatz-
wasch-
tisch**

1 Waschtisch mittig
Keramik, Weiß-Alpin
inkl. nicht verschleißbarem Ventil (permanent),
mit Ventilabdeckung Kunststoff verchromt.
Ohne eigene Hahnlochbank, ohne Überlaufloch!

2 Waschtische
Keramik, Weiß-Alpin
inkl. nicht verschleißbarem Ventil (permanent),
mit Ventilabdeckung Kunststoff verchromt.
Ohne eigene Hahnlochbank, ohne Überlaufloch!

**Aus-
stattung
WTU**

1 obere Platte inkl.
1 x Waschtischausschnitt

1 obere Platte inkl.
1 x Waschtischausschnitt
1 x Hahnloch

1 obere Platte inkl.
2 x Waschtischausschnitt

1 obere Platte inkl.
2 x Waschtischausschnitt
2 x Hahnloch

2 Auszüge (Innenfarbe Grau-Matt), dazwischen 1 durchgehende
Griffmulde, 1 Raumparsiphon

2 Auszüge (Innenfarbe Grau-Matt), dazwischen 1 durchgehende
Griffmulde, 2 Raumparsiphons

Montagemaße Keramik-Waschtische Eloquo

PS204

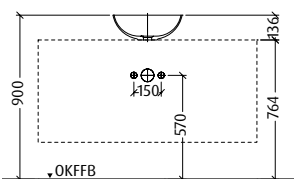
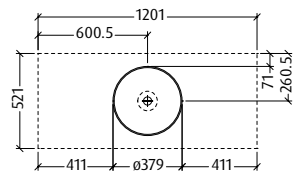

PS205

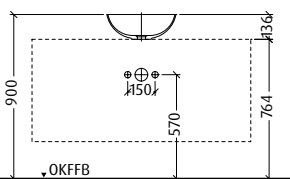
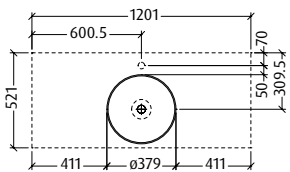

PS206

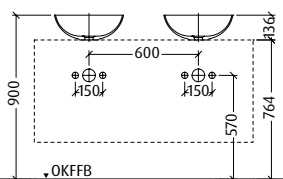
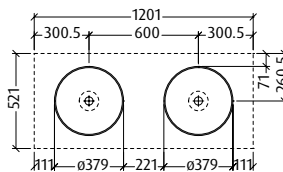

PS207

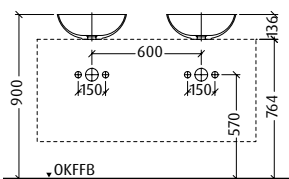
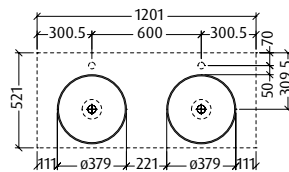

Montagemaße siehe
[www.sanipa.de/service/
download-portal](http://www.sanipa.de/service/download-portal)



Ausführung in Weiß-Glanz
mit kurzer Lieferzeit
erhältlich (siehe Seite 305)



Tipp: integrierbare
LED-Schrankbeleuchtung
(siehe Seite 307)

Infos

Solo One Keramik-Sets Angular **NEU!**

Farben
Seite 149

Keramik-Waschtische **Angular** in Weiß-Alpin mit Waschtischunterbauten



Waschtisch
Tiefe 460/Höhe 120
Tiefe Beckenkumme 95

Waschtischunterbau
Gesamttiefe 521

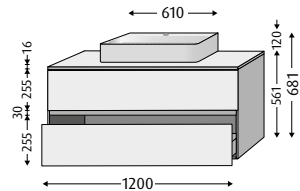
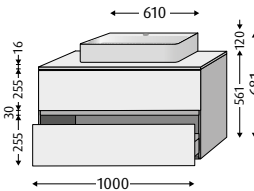
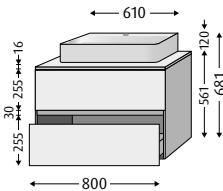

Breite
WT/WTU

610 / 800

610 / 1000

610 / 1200

TypNr

PS212__

PS213__

PS214__

Preis

**Aufsatz-
wasch-
tisch**

1 Waschtisch mittig
Keramik, Weiß-Alpin
inkl. Hahnlochbank.
Für 1 x 1-Loch Armatur geeignet,
Hahnloch durchgestochen,
mit Überlaufloch!

1 Waschtisch mittig
Keramik, Weiß-Alpin
inkl. Hahnlochbank.
Für 1 x 1-Loch Armatur geeignet,
Hahnloch durchgestochen,
mit Überlaufloch!

1 Waschtisch mittig
Keramik, Weiß-Alpin
inkl. Hahnlochbank.
Für 1 x 1-Loch Armatur geeignet,
Hahnloch durchgestochen,
mit Überlaufloch!

**Aus-
stattung
WTU**

1 obere Platte inkl.
1 x Waschtischausschnitt

2 Auszüge (Innenfarbe Grau-Matt),
dazwischen 1 durchgehende Griffmulde
1 Raumparsiphon

1 obere Platte inkl.
1 x Waschtischausschnitt

2 Auszüge (Innenfarbe Grau-Matt),
dazwischen 1 durchgehende Griffmulde
1 Raumparsiphon

1 obere Platte inkl.
1 x Waschtischausschnitt

2 Auszüge (Innenfarbe Grau-Matt),
dazwischen 1 durchgehende Griffmulde
1 Raumparsiphon

Montagemaße Keramik-Waschtische **Angular**

PS212

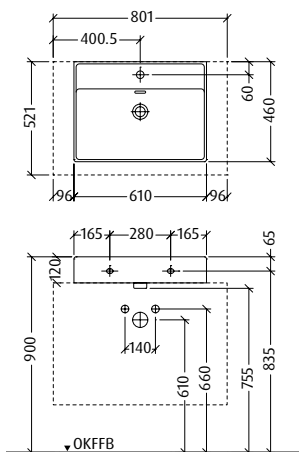

PS213

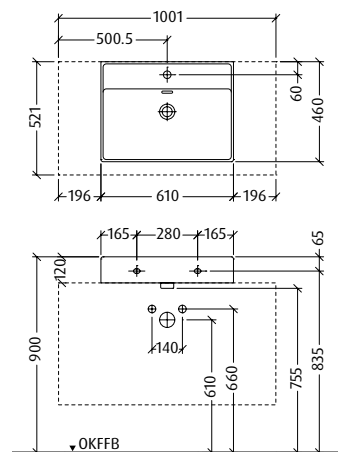

PS214

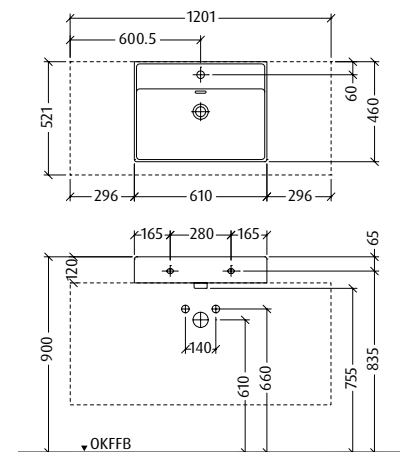

Infos



Montagemaße siehe
[www.sanipa.de/service/
download-portal](http://www.sanipa.de/service/download-portal)



Ausführung in Weiß-Glanz
mit kurzer Lieferzeit
erhältlich (siehe Seite 305)



Tipp: integrierbare
LED-Schrankbeleuchtung
(siehe Seite 307)

Solo One Krita Stone-Sets Round

Farben
Seite 149

Krita Stone-Waschtische Round in Weiß-Matt mit Waschtischunterbauten

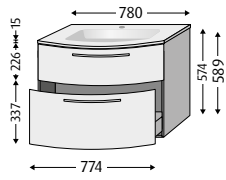
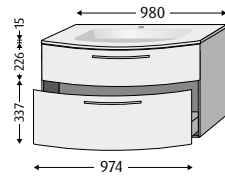
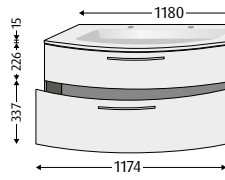
	<p>Waschtisch Tiefe 504/Höhe 15 Tiefe Beckenkumme 90</p> <p>Waschtischunterbau Gesamttiefe 492 Korpustiefe 398</p>	<p>Waschtisch Tiefe 495/Höhe 15 Tiefe Beckenkumme 90</p> <p>Waschtischunterbau Gesamttiefe 484 Korpustiefe 398</p>	<p>Waschtisch Tiefe 526/Höhe 15 Tiefe Beckenkumme 90</p> <p>Waschtischunterbau Gesamttiefe 514 Korpustiefe 398</p>
			
Breite WT	780	980	1180
TypNr	PD010__	PD011__	PD012__
Preis			
Wasch- tisch	<p>Krita Stone, Weiß-Matt, inkl. verschließbarem Ab- und Überlaufsystem, Ventilabdeckung Kunststoff verchromt. Für 1 x 1-Loch Armatur geeignet, Hahnloch durchgestochen, mit verdecktem Überlauf!</p> <p>Auch ohne Armaturbohrung möglich (verlängerte Lieferzeit ca. 12-15 Wochen), Mehrpreis:</p> <p>Waschtisch nur mit Möbel montieren, nicht freitragend.</p>	<p>Krita Stone, Weiß-Matt, inkl. verschließbarem Ab- und Überlaufsystem, Ventilabdeckung Kunststoff verchromt. Für 1 x 1-Loch Armatur geeignet, Hahnloch durchgestochen, mit verdecktem Überlauf!</p> <p>Auch ohne Armaturbohrung möglich (verlängerte Lieferzeit ca. 12-15 Wochen), Mehrpreis:</p> <p>Waschtisch nur mit Möbel montieren, nicht freitragend.</p>	<p>Krita Stone, Weiß-Matt, Doppelwaschtisch, inkl. verschließbarem Ab- und Überlaufsystem, Ventilabdeckung Kunststoff verchromt. Für 2 x 1-Loch Armatur geeignet, Hahnlöcher durchgestochen, mit verdecktem Überlauf!</p> <p>Auch ohne Armaturbohrung möglich (verlängerte Lieferzeit ca. 12-15 Wochen), Mehrpreis:</p> <p>Waschtisch nur mit Möbel montieren, nicht freitragend.</p>
Aus- stattung WTU	2 Auszüge (Innenfarbe Anthrazit) 2 Griffe (gebogen)	2 Auszüge (Innenfarbe Anthrazit) 2 Griffe (gebogen)	2 Auszüge (Innenfarbe Anthrazit) 2 Griffe (gebogen)

Montagemaße Krita Stone-Waschtische Round

PD010

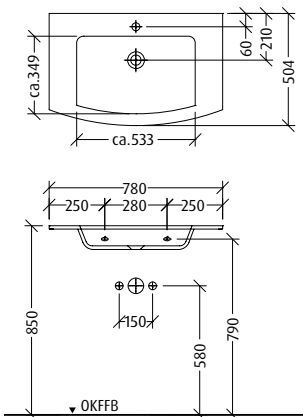

PD011

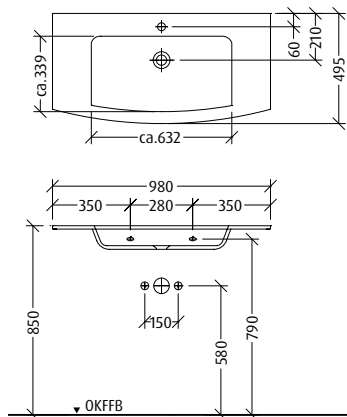

PD012

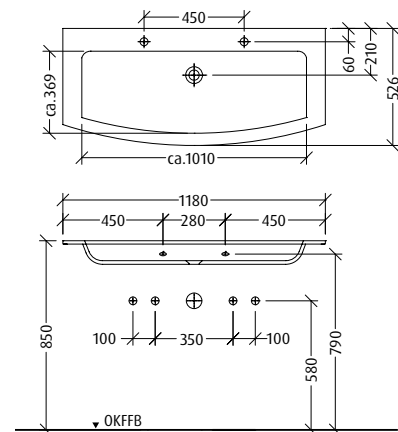



Materialbeschreibung Krita Stone

Krita Stone ist ein moderner Mineralwerkstoff aus funktionellen Feinfüllstoffen mit einer angenehmen und natürlichen Haptik. Das Material ist reinigungsfreundlich, belastbar, UV-beständig und langlebig.

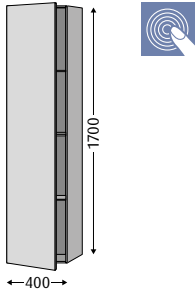
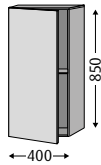
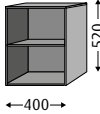
Solo One Beimöbel

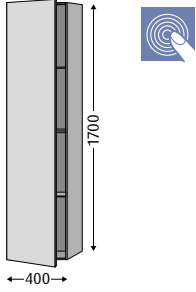
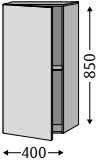
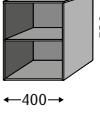
Farben Seite 149		Beimöbel passend zu Euphoria/Harmonia				
 Breite	Hochschrank Gesamttiefe 338 	Mittelschrank Gesamttiefe 338 		Anbauregal Tiefe 432 		Passend neben Waschtisch- unterbauten Euphoria und Harmonia!
	TypNr Preis	PS100__ (Anschlag links)	PS101__ (Anschlag rechts)	PS102__ (Anschlag links)	PS103__ (Anschlag rechts)	
Ausstattung	1 Türe (Push to open) 2 Glaseinlegeböden, 1 Fachboden		1 Abdeckplatte, 1 Türe (Push to open) 1 Glaseinlegeboden		1 Abdeckplatte 1 Fachboden mittig	

Farben Seite 149		Beimöbel passend zu Eloquo/Angular				
 Breite	Hochschrank Gesamttiefe 338 	Mittelschrank Gesamttiefe 338 		Anbauregal Tiefe 502 		Passend neben Waschtisch- unterbauten Eloquo und Angular! NEU!
	TypNr Preis	PS100__ (Anschlag links)	PS101__ (Anschlag rechts)	PS102__ (Anschlag links)	PS103__ (Anschlag rechts)	
Ausstattung	1 Türe (Push to open) 2 Glaseinlegeböden, 1 Fachboden		1 Abdeckplatte, 1 Türe (Push to open) 1 Glaseinlegeboden		1 Abdeckplatte 1 Fachboden mittig	

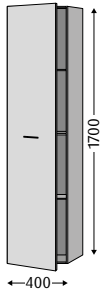
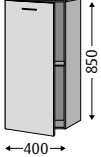
Farben Seite 149		Beimöbel passend zu Round			
 Breite	Hochschrank Gesamttiefe 342 	Mittelschrank Gesamttiefe 342 			
	TypNr Preis	PD100__ (Anschlag links)	PD101__ (Anschlag rechts)	PD102__ (Anschlag links)	PD103__ (Anschlag rechts)
Ausstattung	1 Türe, 1 Griff (gerade) 2 Glaseinlegeböden, 1 Fachboden		1 Abdeckplatte, 1 Türe, 1 Griff (gerade) 1 Glaseinlegeboden		

Solo One Lichtspiegel, Alu-Spiegelschränke

Lichtspiegel LEA

Weitere Lichtspiegel siehe Reflection Seite 234-245



	Tiefe 30			
	LEA 60	LEA 80	LEA 100	LEA 120
Breite	600	800	1000	1200
TypNr	LS0119Z	LS0129Z	LS0149Z	LS0169Z
Preis				
Beleuchtung	IP44 1 horizontaler Lichtausschnitt LED-Beleuchtung 4,3 Watt coolwhite	IP44 1 horizontaler Lichtausschnitt LED-Beleuchtung 7,2 Watt coolwhite	IP44 1 horizontaler Lichtausschnitt LED-Beleuchtung 9,4 Watt coolwhite	IP44 1 horizontaler Lichtausschnitt LED-Beleuchtung 11,5 Watt coolwhite
Kelvin	4600 K	4600 K	4600 K	4600 K
Ausstattung	Raumschaltung	Raumschaltung	Raumschaltung	Raumschaltung
	Montagebeispiel siehe Seite 279		Montagebeispiel siehe Seite 279	

Alu-Spiegelschränke ALINA

Weitere Spiegelschränke siehe Reflection Seite 246-275



	Gesamttiefe 159 / Tiefe inkl. Leuchte 210			
	ALINA 60	ALINA 80	ALINA 100	ALINA 120
Breite	600	800	1000	1200
TypNr	PS9006L	PS9026L	PS9046L	PS9066L
Preis				
Beleuchtung	IP20 1 Aufsatzleuchte 458 mm lang LED-Beleuchtung 10 Watt coolwhite	IP20 1 Aufsatzleuchte 458 mm lang LED-Beleuchtung 10 Watt coolwhite	IP20 1 Aufsatzleuchte 808 mm lang LED-Beleuchtung 15 Watt coolwhite	IP20 1 Aufsatzleuchte 808 mm lang LED-Beleuchtung 15 Watt coolwhite
Kelvin	5700 K	5700 K	5700 K	5700 K
Ausstattung	2 Spiegeltüren, 2 Glaseinlegeböden, 1 innenliegender Lichtschalter oben-rechts, 1 innenliegende Steckdose oben-rechts	2 Spiegeltüren, 2 Glaseinlegeböden, 1 innenliegender Lichtschalter oben-rechts, 1 innenliegende Steckdose oben-rechts	2 Spiegeltüren, 2 Glaseinlegeböden, 1 innenliegender Lichtschalter oben-rechts, 1 innenliegende Steckdose oben-rechts	2 Spiegeltüren, 4 Glaseinlegeböden, 1 innenliegender Lichtschalter oben-rechts, 1 innenliegende Steckdose oben-rechts
Korpus	Aluminium Seitenwände glatt	Aluminium Seitenwände glatt	Aluminium Seitenwände glatt	Aluminium Seitenwände glatt
Spiegeltürbreiten	298,5 / 298,5 <i>Kristall-Doppelspiegeltüren, selbstschließende Spezialscharniere</i>	398,5 / 398,5	498,5 / 498,5	598,5 / 598,5
	Montagebeispiel siehe Seite 281			



Montagemafße siehe www.sanipa.de/service/download-portal



Tipp: integrierbare LED-Schrankbeleuchtung (siehe Seite 307)



Push to open



LED-Beleuchtung



Elektroanschluss



Express-Zustellung



ohne intelligente Lichtsteuerung

Infos

Solo One

Montagebeispiel Euphoria

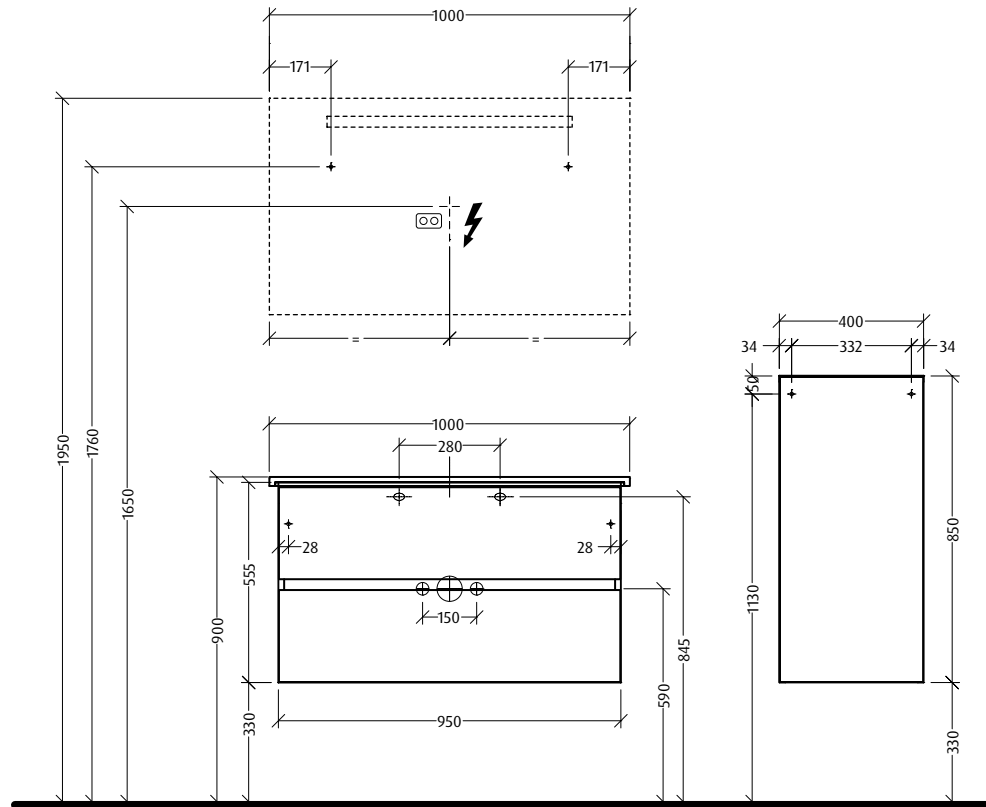

 220 - 240 V geschalteter Netzanschluss (laut VDE 0100 Teil 701)

Montagebeispiel Harmonia

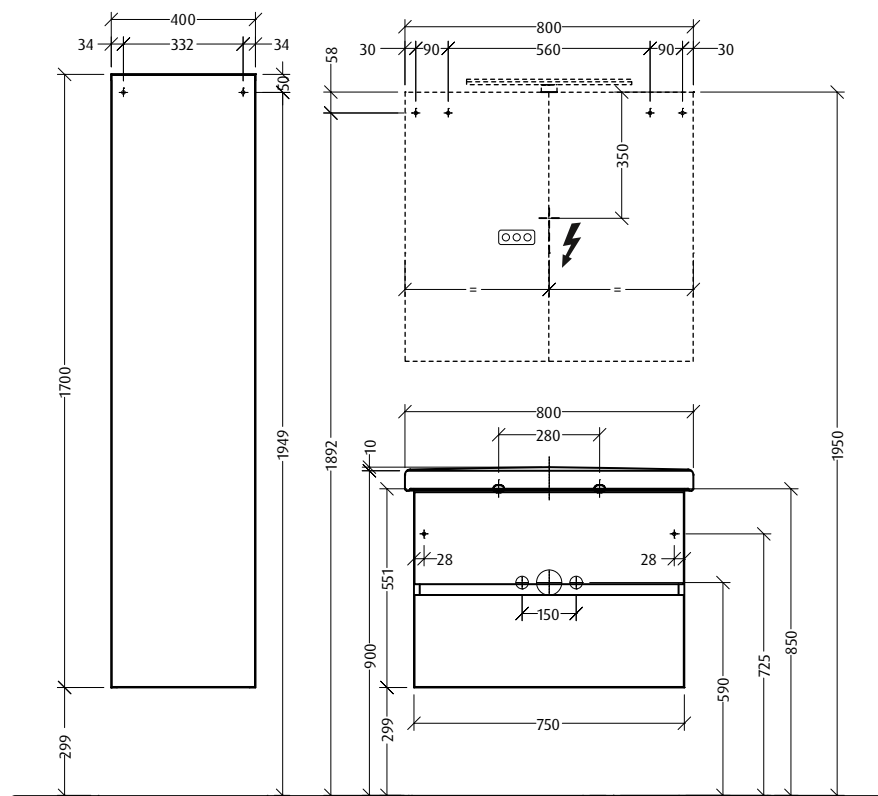

 220 - 240 V loser Netzanschluss (laut VDE 0100 Teil 701)

Solo One

Montagebeispiel Eloquo

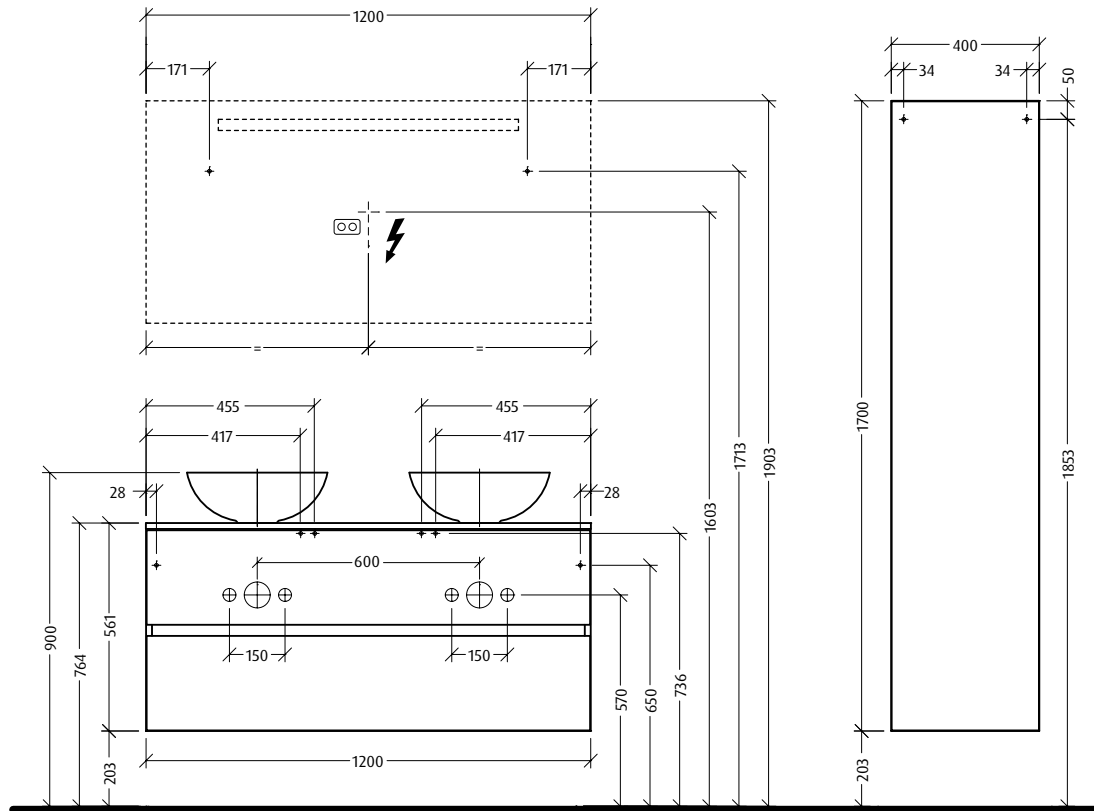

NL
220 - 240 V geschalteter Netzanschluss (laut VDE 0100 Teil 701)

Montagebeispiel Angular

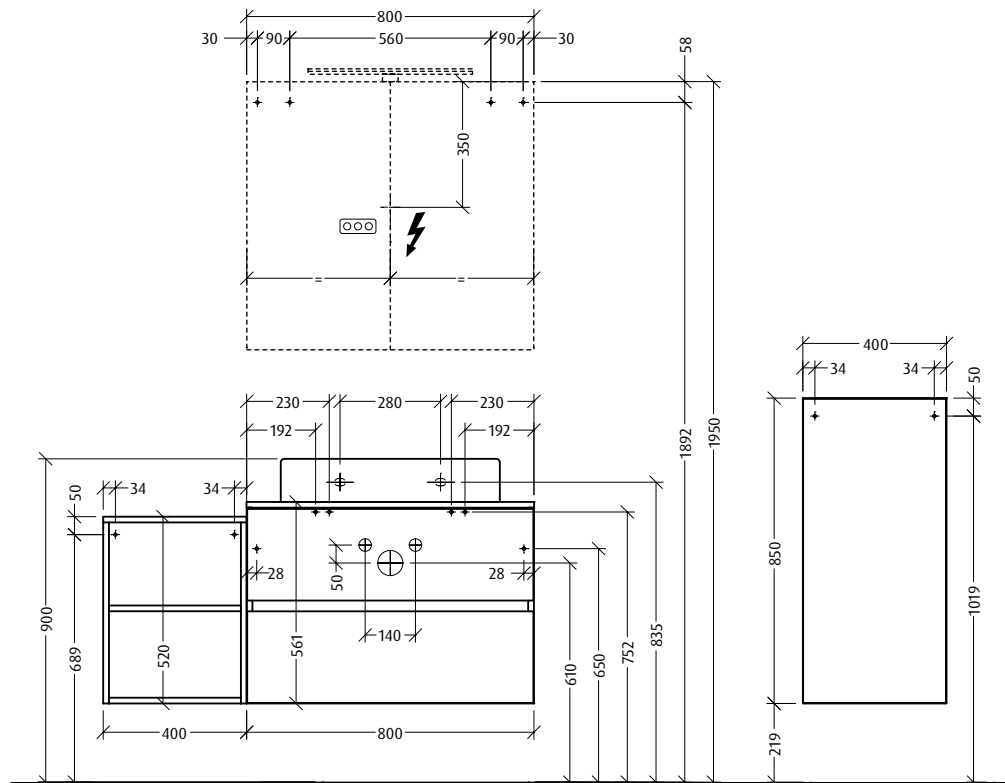

N=L
220 - 240 V loser Netzanschluss (laut VDE 0100 Teil 701)

Solo One

Montagebeispiel Round

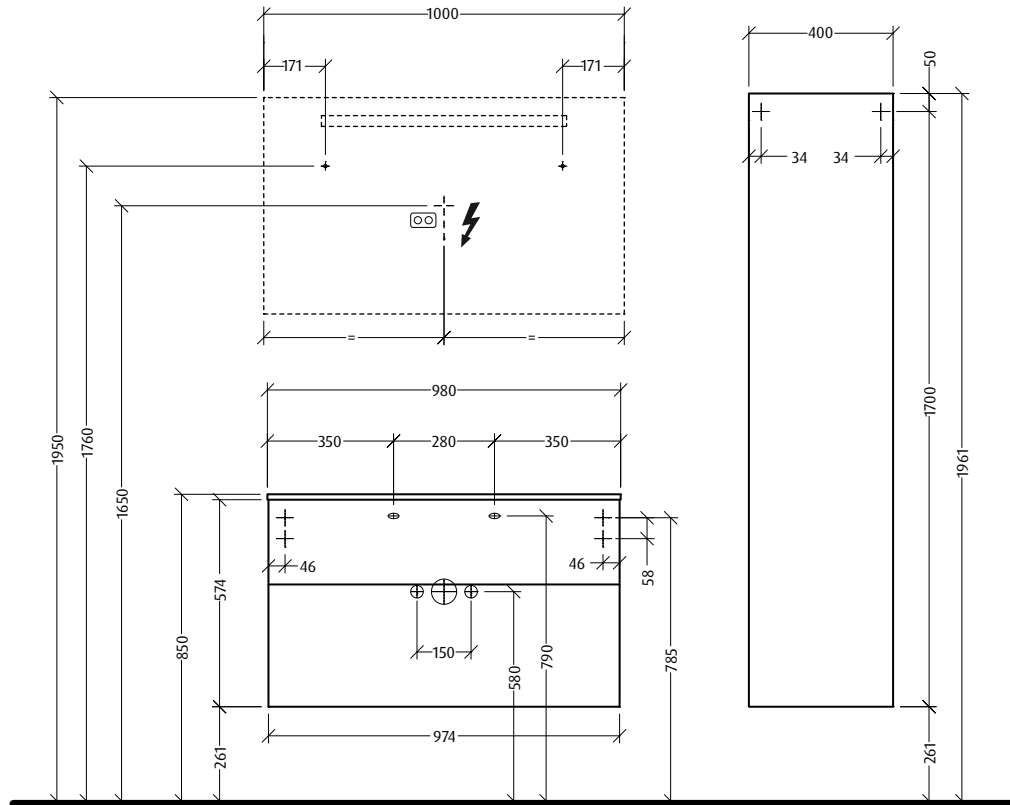

NL  220 - 240 V geschalteter Netzanschluss (laut VDE 0100 Teil 701)

Achtung

Prüfen Sie Ihre Badmöbel vor Beginn der Montage auf eventuelle Beschädigungen. Schäden an bereits montierten Teilen können wir als Reklamation nicht anerkennen.

Lage der Mauerdübel

Alle elektrischen Installationen bei Spiegelschränken, Lichtspiegeln und Beleuchtungsteilen müssen unter Berücksichtigung der VDE 0100 Teil 701 von einem autorisierten Fachmann vorgenommen werden.

Bohrmaße entnehmen Sie bitte den angegebenen Montagemaßen! Dübelbohrungen mit 8 mm Steinbohrer 60 mm tief bohren. Mitgelieferte Montagehaken und Montagedübel nur für normales Mauerwerk verwenden. Bei speziellen Wänden wie z.B. Hohlraumwand ist mitgeliefertes Wandmontagezubehör nicht geeignet. Alle elektrischen Installationen dürfen nur im Schutzbereich 3 nach VDE 0100 Teil 701 montiert werden. Überzeugen Sie sich vor dem Bohren, dass keine Kabel oder Rohre in diesem Bereich der Wand liegen!

Montageschienen siehe Seite 309

Achtung: Waschtischunterbauten Round sowie Lichtspiegel und Spiegelschränke können nicht mit Montageschienen montiert werden!

Montageschienen können nur bei folgenden Modellen verwendet werden:

- alle Waschtischunterbauten Euphoria
- alle Waschtischunterbauten Harmonia
- alle Schrankmodelle

Sanipa-Sicherheit

Die Montage soll von einem autorisierten Fachmann ausgeführt werden. Für die Montage in festem Mauerwerk wie z.B. Kalkstein haben wir Dübel und Schrauben beigelegt. Für Trockenmauerwerk aus Gipskarton-Platten und ähnlichen Materialien werden Spezialdübel benötigt, diese gehören nicht zu unserem Lieferumfang!

Verpackung

INTERSEROH VERTRAGS-Nr. 142774, fachgerechte Entsorgung des Verpackungsmaterials

Schutzbereich nach VDE 0100 Teil 701

Bereichseinteilung bei Räumen mit Duschwanne

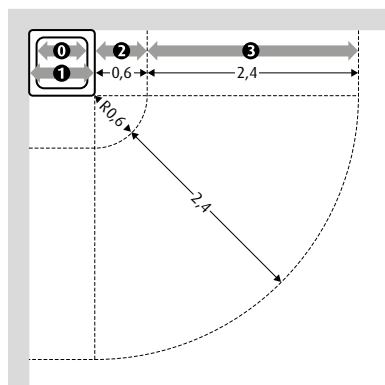

Bereichseinteilung bei Räumen mit Badewanne

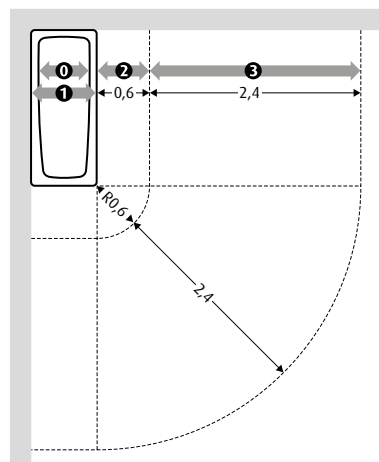

- ① Bereich 0
 - ① Bereich 1
 - ② Bereich 2
 - ③ Bereich 3
- Maße in m

HINWEISE

Montageschienen

In Badezimmern verlaufen in der Wand – oft gerade dort wo gebohrt werden muss – Leitungen für Wasser oder die Elektroinstallation.

Ein einfacher Weg, um bei Bohrungen für die Montage von Schrankelementen (in der gewünschten Position) Schäden zu vermeiden, ist der Einsatz unserer Montageschienen.

Die Bohrungen werden dabei so gesetzt, dass keine Leitungen beschädigt werden, die Länge der Schiene lässt das justierbare Einhängen der Wandhaken zu.

Die Länge der Montageschienen, sind auf das lichte Korpusmaß der einzelnen Schrankbreiten ausgelegt (siehe Skizze).

Das Höhenmaß für die Montageschienen **„das sogenannte Bohrmaß“** errechnet sich aus dem angegebenen Montagemaß für Wandhaken abzüglich 10 mm, zum Beispiel:

Bohrmaß Y = 1893 mm von OKFFB¹

(bei Wandhaken)

Bohrmaß Y = 1893 mm - 10 mm = 1883 mm von OKFFB¹

(bei Montageschienen)

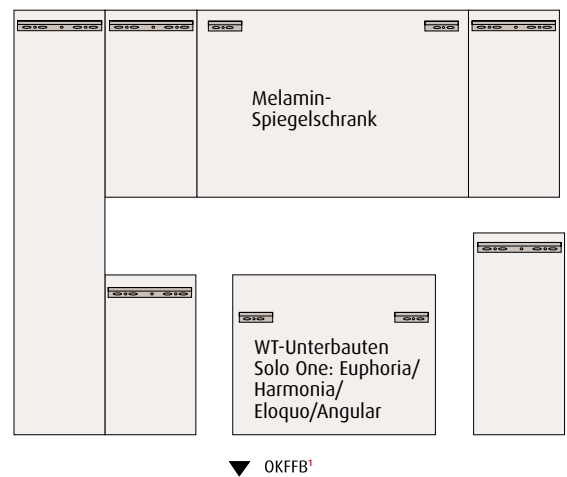
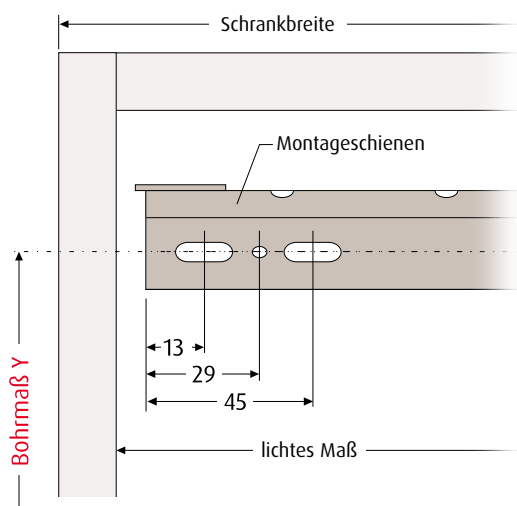

Bitte beachten:

Genaue Informationen erhalten Sie jeweils am Ende der einzelnen Kollektionen auf den Montagehinweis-Seiten.

Montageschiene	Schienen-Anzahl	Schrankbreite	TypNr	
	1 Stück	290/300 mm	ZB361	
	1 Stück	350/375/377/525 mm	ZB362	
	1 Stück	400/600 mm	ZB363	
	1 Stück	450/475 mm	ZB364	
	2 Stück	Melamin-Spiegelschränke WT-Unterbauten Solo One: Euphoria/Harmonia/ Eloquo/Angular	ZB365	

¹ Oberkante fertiger Fußboden

AGB ALLGEMEIN

Allgemeine Verkaufs-, Lieferungs- und Zahlungsbedingungen

I. Allgemeines

1. Diese Allgemeinen Verkaufsbedingungen (nachfolgend „Verkaufsbedingungen“) gelten für alle – auch künftige – Angebote, Lieferungen und sonstige Leistungen der Sanipa GmbH (nachfolgend „wir“), an Kunden, die keine Verbraucher gemäß § 13 BGB sind (nachfolgend „Käufer“; der Käufer und wir nachfolgend auch „die Parteien“).
2. Die Verkaufsbedingungen gelten, soweit nicht ausdrücklich etwas anderes bestimmt ist, für die gesamte Dauer der Geschäftsbeziehung, ohne dass wir hierauf ausdrücklich Bezug nehmen müssen. Geschäftsbedingungen des Käufers finden keine Anwendung, es sei denn, sie werden von uns ausdrücklich schriftlich anerkannt. Diese Verkaufsbedingungen gelten auch dann, wenn wir in Kenntnis entgegenstehender oder von unseren Verkaufsbedingungen abweichenden Bedingungen des Käufers die Lieferung an den Käufer vorbehaltlos ausführen.
3. Jede Abweichung (Änderung/Ergänzung) von diesen Bedingungen bedarf der Schriftform.
4. Mündliche Nebenabreden oder Zusicherungen sind ohne unsere schriftliche Bestätigung unwirksam.

II. Angebote

1. Unsere Angebote sind, soweit sie im Angebotstext nicht als bindend bezeichnet sind, unverbindlich und freibleibend und verpflichten uns nicht zur Auftragsannahme.
2. Wenn nach dem Zustandekommen des Vertrages Änderungen von unseren Kunden gefordert werden oder der Vertrag ganz oder teilweise storniert wird, gehen alle bis dahin entstandenen Kosten und Auslagen sowie die sonstigen uns in diesem Zusammenhang entstehenden Schäden (z.B. entgangener Gewinn) zu Lasten des Kunden. Eine Stornierung ist nur mit unserer Zustimmung möglich. Unberührt bleiben etwaige Rücktritts- und Anfechtungsrechte des Käufers.

III. Preise und Lieferungen

1. Haben sich die Parteien nicht auf einen anderen Preis geeinigt, so bestimmt sich der Preis nach unseren zum Zeitpunkt des Vertragsschlusses jeweils gültigen Preislisten. Soweit die Parteien nichts Abweichendes vereinbart haben, hat der Käufer zusätzlich zu allen Preisen gemäß den Preislisten die Kosten für Verpackung und Versand sowie die Umsatzsteuer und sonstige behördliche Abgaben zu tragen.
2. Lieferungen erfolgen zu den vertraglich vereinbarten Bedingungen. Soweit die Parteien nicht ausdrücklich etwas anderes vereinbart haben, erfolgen Lieferungen ex works.
3. Die in der Auftragsbestätigung enthaltenen Liefertermine bzw. Lieferfristen sind voraussichtliche Liefertermine bzw. -fristen und deshalb unverbindlich. Sie sind nur dann verbindlich, wenn sie in der Auftragsbestätigung als verbindlich bestätigt werden.
4. Soweit vertraglich nichts Abweichendes vereinbart ist, beginnt eine Lieferfrist mit dem Zugang der schriftlichen Auftragsbestätigung.
5. Eine Lieferfrist bzw. ein Liefertermin gelten als eingehalten, wenn die Ware unser Werk bzw. unser Lager vor Ablauf des Termins bzw. der Frist verlassen hat bzw. – bei Abholung durch Käufer – abholbereit ist.
6. Bei Überschreitung eines unverbindlichen Liefertermins oder Lieferfrist (i. F. in dieser Nr. 6 „unverbindliche Lieferzeit“) kommen wir erst nach Ablauf einer Grace Period und durch Mahnung des Käufers in Verzug, es sei denn, wir weisen nach, dass die Gründe für die Überschreitung der unverbindlichen Lieferzeit und der Nichtlieferung während der Grace Period nicht von uns zu vertreten sind. Die Dauer der Grace Period beträgt 1/5 der unverbindlichen Lieferzeit. Die Grace Period beginnt an dem auf das Ende der Lieferzeit folgenden Werktag. Beträgt die Dauer der Grace Period nicht volle Tage, Wochen oder Monate, so erfolgt eine Abrundung auf das jeweils volle Zeitintervall (Beispiel: unverbindliche Lieferzeit 27 Tage, 1/5 = 5,4 Tage, Grace Period = abgerundet 5 Tage). Die unverbindliche Lieferzeit berechnet sich gemäß Ziff. III. Nr. 4.
7. Kommt es zu einer Überschreitung der Lieferfrist oder eines Liefertermins aus Gründen, die wir nicht zu vertreten haben, insbesondere im Fall einer nicht rechtzeitigen oder nicht richtigen Selbstbelieferung, verlängert sich die Lieferzeit um einen angemessenen Zeitraum. Können wir unsere Leistung auch innerhalb der angemessen verlängerten Lieferzeit aus von uns nicht zu vertretenden Gründen nicht erbringen, werden wir den Käufer unverzüglich darüber informieren. In diesem Fall sind wir berechtigt, vom Vertrag zurückzutreten innerhalb einer Frist von zwei Wochen beginnend mit der Information an den Käufer. Nach Ausübung des Rücktritts werden wir eine vom Käufer bereits erbrachte Gegenleistung unverzüglich erstatten. Die gesetzlichen Rechte und Ansprüche der Parteien bleiben im Übrigen unberührt.

IV. Verpackung

1. Die Verpackung der Waren erfolgt, soweit nichts besonders vereinbart, nach unserem Ermessen in handelsüblicher Weise.
2. Die Kosten für Transportverpackungen (z. B. Eurocontainer, Kartons oder Kisten) werden dem Käufer in Rechnung gestellt. Beim Versand in Mehrwegbehältnissen wird eine Miete bzw. ein Umlaufentgelt in Rechnung gestellt. Die Mehrwegbehältnisse sind umgehend dem Mehrwegpool über die Rückhollogistik zurückzuführen. Kosten durch die Nichterfüllung dieser Verpflichtung werden dem Kunden in Rechnung gestellt. Die Rücknahme von Verpackungen erfolgt im Rahmen und nach Maßgabe der jeweils geltenden gesetzlichen Vorschriften.
3. Ladekosten sind als Versandkosten vom Käufer zu tragen. Bei Verladung mittels Pool-Paletten stehen wir bei Verfrachtung auf der Straße im direkten Palettenaustausch mit der Spedition. Werden Spediteure oder Kundenfahrzeuge eingesetzt, so muss der Käufer intakte Austauschpaletten zur Verfügung stellen. Fehlende Paletten werden dem Käufer in Rechnung gestellt.

V. Versand

1. Der Versand erfolgt auf Rechnung und Gefahr des Käufers.
2. Die Gefahr geht mit der Übergabe des Liefergegenstandes an das Transportunternehmen oder den Käufer selbst auf den Käufer über.
3. Versicherungen erfolgen nur auf Wunsch und auf Kosten des Käufers.
4. Transportschäden sind unverzüglich dem Transportunternehmer zur Prüfung anzumelden. Dabei hat sich der Käufer die Beanstandung in der Versandniederschrift bescheinigen zu lassen. Die für solche Fälle vorgesehene Versandniederschrift ist uns unaufgefordert zuzuleiten.

AGB ALLGEMEIN

Allgemeine Verkaufs-, Lieferungs- und Zahlungsbedingungen

VI. Zahlungsbedingungen

1. Sofern nichts anders vereinbart, werden unsere Entgeltforderungen mit Zugang der Rechnung sofort ohne Abzug zur Zahlung fällig. Für die Rechtzeitigkeit der Zahlung ist der Tag des Zahlungseinganges maßgebend.
2. Wird uns nach Vertragsschluss die Gefahr mangelnder Leistungsfähigkeit des Bestellers erkennbar, sind wir berechtigt, noch ausstehende Lieferungen nur gegen Vorkasse oder Sicherheitsleistung auszuführen. Sind die Vorauszahlungen oder Sicherheitsleistungen auch nach Ablauf einer angemessenen von uns gesetzten Frist hierfür nicht erbracht, so können wir von einzelnen oder allen der betroffenen Verträge jeweils ganz oder teilweise zurücktreten. Die Frist gilt als angemessen, wenn sie mindestens 10 Kalendertage beträgt, wobei dem Käufer der Nachweis der Unangemessenheit der Frist im Einzelfall offen steht. Die vorstehenden Rechte stehen uns insbesondere zu, wenn uns die Hingabe ungedeckter Schecks durch den Käufer bekannt wird, wenn Wechsel oder Schecks des Käufers zu Protest gehen oder ein Antrag auf Eröffnung des Insolvenzverfahrens gestellt oder das Insolvenzverfahren eröffnet wurde. Die Geltendmachung weitergehender Rechte bleibt uns unbenommen.
3. Die Annahme von Wechseln und Schecks erfolgt nur nach gesonderter Vereinbarung und immer nur erfüllungshalber. Diskont-, Einziehungs-Spesen und alle sonstigen Kosten gehen zu Lasten des Käufers.

VII. Eigentumsvorbehalt

1. Wir behalten uns das Eigentum an den gelieferten Sachen bis zum Eingang aller Zahlungen aus der bestehenden Geschäftsverbindung mit dem Käufer vor; der Vorbehalt bezieht sich auf den anerkannten Saldo.
2. Der Käufer ist berechtigt, die Vorbehaltsware im regulären Geschäftsverkehr weiter zu veräußern, jedoch nur unter Eigentumsvorbehalt. Der Käufer darf die Vorbehaltsware weder verpfänden noch zur Sicherheit übereignen. Der Käufer tritt an uns sicherungshalber bereits jetzt alle Forderungen in Höhe des Faktura-Endbetrages unserer Forderung (einschließlich Umsatzsteuer) ab, die ihm aus der Weiterveräußerung erwachsen. Wir nehmen die Abtretung an. Die uns so vom Käufer im Voraus abgetretenen Forderungen beziehen sich auch auf den anerkannten Saldo sowie im Fall der Insolvenz des Abnehmers auf den vorhandenen kausalen Saldo. Die Deckungsgrenze der abgetretenen Forderungen beträgt 110 % des realisierbaren Wertes der jeweils verkauften und gelieferten Vorbehaltsware. Der Käufer ist zum Einziehen der Forderung ermächtigt. Die Einziehungsermächtigung und die Weiterveräußerungsbefugnis können durch uns widerrufen werden, wenn der Käufer wesentliche Vertragspflichten verletzt (etwa Zahlungsverzug).
3. Der Käufer hat uns Zugriffe Dritter auf die unter Eigentumsvorbehalt gelieferten Waren unverzüglich mitzuteilen und zwar auch bereits dann, wenn diese erst unmittelbar bevorstehen. Er hat Dritte, die Zugriff auf die Ware nehmen, bzw. nehmen wollen, darauf hinzuweisen, dass es sich um unser Eigentum handelt. Etwaige Kosten von Interventionen (z.B. § 771 ZPO) trägt der Käufer, soweit der Dritte nicht in der Lage ist, uns die gerichtlichen und außergerichtlichen Kosten zu erstatten.
4. Bei Verletzung wesentlicher Vertragspflichten des Käufers, insbesondere im Falle des Zahlungsverzugs, sind wir berechtigt, die Kaufsache zurückzunehmen und zu diesem Zweck die Räume des Käufers zu betreten. In der Zurücknahme der Kaufsache durch uns liegt ein Rücktritt vom Vertrag. Wir sind nach Rücknahme der Kaufsache zu deren Verwertung befugt, der Verwertungserlös ist auf die Verbindlichkeiten des Käufers (etwa Schadensersatz) – abzüglich angemessener Verwertungskosten – anzurechnen. Hat der Käufer die zum Rücktritt führende Pflichtverletzung schuldhaft verursacht, hat der Käufer für den Rücktransport der Kaufsache an uns eine Schadenspauschale in Höhe von 5 % des Kaufpreises zu entrichten. Dieser Schadensersatz ist höher oder niedriger anzusetzen, wenn wir einen höheren oder der Käufer einen geringeren Schaden nachweist.
5. Wir sind, solange eine Forderung unsererseits besteht, berechtigt, vom Käufer jederzeit Auskunft zu verlangen, welche unter Eigentumsvorbehalt gelieferte Ware noch in seinem Besitz ist, wo sie sich befindet und an welche Abnehmer die übrige von uns gelieferte Ware nach Menge, Art und Zahl abgesetzt worden ist. Wir sind ferner berechtigt, die unter Eigentumsvorbehalt gelieferte Ware jederzeit beim Käufer an der Stelle, wo sie sich befindet, zu besichtigen.
6. Der Käufer ist verpflichtet, die Kaufsache pfleglich zu behandeln und erforderliche Wartungs- und Instandhaltungsarbeiten auf eigene Kosten vorzunehmen sowie auf seine Kosten unsere Ware gegen Feuer und Diebstahl zu versichern und uns auf Verlangen den Abschluss der Versicherung nachzuweisen.
7. a) Die Verarbeitung oder Umbildung der Kaufsache durch den Käufer wird stets für uns vorgenommen. Wird die Kaufsache mit anderen, nicht in unserem Eigentum stehenden Gegenständen verarbeitet, so erwerben wir das Miteigentum an der neuen Sache im Verhältnis des Wertes der Kaufsache (Faktura-Endbetrag, einschließlich Umsatzsteuer) zu den anderen verarbeiteten Gegenständen zum Zeitpunkt der Verarbeitung. Für die durch Verarbeitung entstehende Sache gelten im Übrigen die Regelungen über den Eigentumsvorbehalt entsprechend.
b) Der Käufer tritt uns auch die Forderungen zur Sicherung unserer Forderungen gegen ihn ab, die ihm durch Verbindung der Kaufsache mit einem Grundstück gegen einen Dritten erwachsen.
8. Weist der Käufer nach, dass der realisierbare Wert der Sicherheiten die noch offenen Forderungen um mehr als 10 % übersteigt, werden wir auf Verlangen des Käufers den darüber hinausgehenden Betrag der Sicherheiten freigeben.

VIII. Produkteigenschaften

1. Wir weisen auf Folgendes hin:
 - Aufgrund unterschiedlicher Materialien und Herstellungsverfahren kann es bei einer Serie oft auch in Abhängigkeit von den Lichtverhältnissen zu Farbunterschieden kommen.
 - Drucktechnisch bedingt kann es zu Farbabweichungen zwischen Prospekt/Katalog-Abbildungen und dem Produkt kommen.
 - Säurehaltige und/oder ätzende Reinigungsmittel können bei unsachgemäßer Verwendung Schäden verursachen.
 - Waren „II Sortierung“ bzw. „Mindersorte“ weichen in Design und Qualität nachteilig von Ware „I. Wahl“ ab.
2. Wir behalten uns handelsübliche Abweichungen bei Ausführungen, Farb- und Formgebung vor.
3. Führt der Käufer nachträgliche Veränderungen, insbesondere Dekorierungen oder technische Veränderungen an der von uns gelieferten Ware aus, so ist der Weiterverkauf unter unserer Marke nicht zulässig, es sei denn, dass wir den Änderungen vorher schriftlich zugestimmt haben.

AGB ALLGEMEIN

Allgemeine Verkaufs-, Lieferungs- und Zahlungsbedingungen

IX. Mängelhaftung

1. Für die Rechte des Käufers bei Sach- und Rechtsmängeln gelten die gesetzlichen Vorschriften, soweit nachfolgend nichts anderes bestimmt ist. Unberührt bleiben insbesondere auch die gesetzlichen Sondervorschriften bei Endlieferung der Ware an einen Verbraucher (Lieferantenregress gem. §§ 478, 479 BGB).
2. Für die Untersuchung der Ware und Anzeige von Mängeln gilt § 377 HGB mit der Maßgabe, dass die Anzeigefrist bei offensichtlichen Mängeln zwei Wochen ab Ablieferung, bei nicht offensichtlich feststellbaren Mängeln zwei Wochen ab Entdeckung des Mangels beträgt.
3. Ist die Ware mangelhaft, können wir nach unserer Wahl den Mangel beseitigen (Nachbesserung) oder eine mangelfreie Sache liefern (Neulieferung).
4. Beanstandete Ware hat der Käufer sachgemäß zu lagern und zu behandeln.
5. Wir sind berechtigt, beanstandete Ware gemeinsam mit einem von uns beauftragten Sachverständigen oder einem Dritten zum Zwecke der Begutachtung und ggf. zur Erstellung von Kostenschätzungen u.ä. zu untersuchen. Stellt der Käufer uns die beanstandete Ware nicht innerhalb einer hierfür von uns gesetzten angemessenen Frist zur Untersuchung zur Verfügung, entfällt eine Mängelhaftung nach Ablauf der Frist.
6. Im Zuge einer von uns geschuldeten Nacherfüllung sind wir weder zum Ausbau der mangelhaften Sache noch zum erneuten Einbau verpflichtet, wenn wir ursprünglich nicht zum Einbau verpflichtet waren.
7. Mängelansprüche des Käufers, die auf Schadensersatz oder Ersatz vergeblicher Aufwendungen gerichtet sind, bestehen nach Maßgabe von Ziff. X und sind im Übrigen ausgeschlossen.
8. Die Gewährleistungsfrist beträgt für unsere Waren 5 Jahre ab Ablieferung. Bei Übernahme einer Garantie (§ 444 BGB) und sonstigen gesetzlichen Sonderregelungen zur Verjährung bleibt es bei der gesetzlichen Verjährungsfrist.
9. Unsere Mängelhaftung erstreckt sich nicht auf Schäden aufgrund von gewöhnlichem Verschleiß (z.B. Metallabrieb oder Abrieb durch abrasive Mittel), aufgrund von nachlassenden Oberflächeneigenschaften, die gemäß den bei Vertragsschluss geltenden anerkannten Regeln der Technik unvermeidbar sind, aufgrund von unsachgemäßer Verwendung der Ware, Nichteinhaltung der Reinigungs-, Pflege- und Nutzungshinweise oder Beschädigungen durch den Käufer oder Dritte.

X. Haftung

1. Wir haften dem Käufer jeweils nach Maßgabe der gesetzlichen Vorschriften in folgenden Fällen auf Aufwendungs- und Schadensersatz (im Folgenden in dieser Ziff. X: „Schadensersatz“): bei einer Haftung nach dem Produkthaftungsgesetz; in Fällen des Vorsatzes oder bei arglistiger Täuschung; in Fällen grober Fahrlässigkeit; für die Verletzung des Lebens, des Körpers oder der Gesundheit; bei Übernahme einer Garantie durch uns; in Fällen des § 288 Abs. 6 S. 1 BGB sowie in allen anderen Fällen gesetzlich zwingender Haftung.
2. Wir haften dem Käufer außerdem bei der schuldhaften Verletzung von wesentlichen Vertragspflichten auf Schadensersatz nach Maßgabe der gesetzlichen Vorschriften. Wesentliche Vertragspflichten in diesem Sinn sind alle Pflichten, deren Verletzung die Erreichung des Vertragszwecks gefährdet sowie alle Pflichten, deren Erfüllung die ordnungsgemäße Durchführung des Vertrags überhaupt erst ermöglicht und auf deren Einhaltung der Käufer regelmäßig vertrauen darf. Soweit jedoch die Verletzung einer wesentlichen Vertragspflicht nur leicht fahrlässig erfolgt, sind Ansprüche des Käufers auf Schadensersatz der Höhe nach auf den typischen vorhersehbaren Schaden beschränkt.
3. Geraten wir mit unserer Leistung in Verzug, kann der Käufer eine innerhalb einer Lieferkette in einem anderen Vertragsverhältnis der Lieferkette wegen unseres Verzugs angefallene Vertragsstrafe oder Schadenspauschale uns gegenüber als Schaden nur geltend machen, wenn er uns vor Vertragsschluss auf die Gefahr eines solchen Schadens ausdrücklich hingewiesen hat. Andernfalls kann der Käufer eine von ihm geschuldete und bezahlte Vertragsstrafe oder Schadenspauschale als Verzugschaden nur in Höhe von maximal 5% des Nettowerts unseres Auftrags verlangen. Vorstehendes gilt entsprechend, wenn der Käufer uns auf Freistellung in Bezug auf solche Vertragsstrafen oder Schadenspauschalen in Anspruch nimmt.
4. Im Übrigen sind Schadensersatzansprüche des Käufers gleich aus welchem Rechtsgrund ausgeschlossen.
5. Soweit nach den vorstehenden Regelungen unsere Haftung eingeschränkt oder ausgeschlossen ist, gilt das auch für die persönliche Haftung unserer gesetzlichen Vertreter und Erfüllungsgehilfen.
6. Ansprüche des Kunden auf Schadensersatz verjähren innerhalb der gesetzlichen Verjährungsfristen ab gesetzlichem Fristbeginn.

XI. Aufrechnung, Zurückbehaltungsrecht

1. Der Käufer kann nur mit fälligen Forderungen aufrechnen, die unbestritten oder rechtskräftig festgestellt sind.
2. Ein Zurückbehaltungsrecht des Käufers besteht nur für rechtskräftig titulierte oder unbestrittene Forderungen.

XII. Schutzrechte

Sämtliche gewerblichen Schutzrechte und Urheberrechte an unseren Produkten, Formen, Abbildungen, Montageanleitungen, Berichten, Daten und sonstigen Unterlagen verbleiben bei uns bzw. unseren jeweiligen Lizenzgebern. Dem Käufer werden an diesen gewerblichen Schutzrechten und Urheberrechten keine Nutzungs- und/oder Verwertungsrechte eingeräumt.

XIII. Geltung deutschen Rechts, Gerichtsstand

1. Es gilt das Recht der Bundesrepublik Deutschland mit Ausnahme der Regeln über den internationalen Warenkauf (CISG).
2. Handelt es sich bei dem Käufer um einen Kaufmann, der den Vertrag im Rahmen eines Handelsgeschäfts abschließt, eine juristische Person des öffentlichen Rechts oder ein öffentlich-rechtliches Sondervermögen, ist Gerichtsstand für alle Streitigkeiten aus und im Zusammenhang mit dem Vertrag unser Geschäftssitz.

Stand März 2020



www.sanipa.de

Sanipa Homepage

Hier finden Sie zahlreiche Informationen rund um das Sanipa Markensortiment sowie nützliche Tools, die Sie bei Ihrer täglichen Arbeit unterstützen.

- **Auftragsstatus-Abfrage rund um die Uhr**
- **Download von Montagezeichnungen, Montageanleitungen, Datenblättern etc.**
- **Fotorealistische Modellabbildungen**
- **Download von Bildern**
- **Artikelinformationen aller Kollektionen und Einzelmodelle**
- **dynamische Suche**
- **u.v.m.**



www.facebook.com/sanipabadmoebel

Sanipa auf Facebook

Immer auf dem Laufenden bleiben mit einem Like der Sanipa facebook-Seite!

Neue Produkte, Veranstaltungshinweise, nützliche Informationen zu unseren Produkten oder nur Tipps & Tricks rund um das Thema Badezimmer. Auf facebook halten wir Sie immer auf dem aktuellen Stand.



www.pinterest.de/sanipabadmoebel

Sanipa auf Pinterest

Entdecken Sie auf dem Sanipa Pinterest Account Ideen und Inspirationen für kleine und große Bäder sowie für Badaccessoires und Zubehör aus dem Sanipa-Sortiment.



www.instagram.com/sanipa_bad

Sanipa auf Instagram

Folgen Sie uns auf Instagram und lassen Sie sich von unseren Badmöbeln inspirieren.



YouTube

www.youtube.com

Sanipa auf YouTube

Auf dem Sanipa YouTube Kanal finden Sie alle aktuellen Filme rund um das Thema Sanipa Badmöbel: Montage- und Installationsvideos, Kollektionsfilme oder Impressionen von Messen.



www.sanipa.de

Sanipa Live Messenger

Kommunizieren Sie Ihre Fragen mit uns über unseren "Live Messenger".

- **speichern des Chatverlaufs**
- **einmalige und freiwillige Eingabe der Kontaktdaten**
- **Anfragen auch außerhalb der Chatzeiten**
- **Sprachnachrichten und Datenübermittlung**

Chatzeiten

Montag bis Donnerstag

7.00 bis 16.00 Uhr

Freitag

7.00 bis 12.00 Uhr

SANIPA

Villeroy & Boch Group

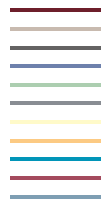

Sanipa Badmöbel Treuchtlingen GmbH

Markt Berolzheimer Straße 6

91757 Treuchtlingen

Germany

Infoline 09142 978978

Internet www.sanipa.de