

**META META SLIM Waschtisch-Einhandbatterie mit Ablaufgarnitur - Bronze
gebürstet (PVD)**











META

33 501 662 Produktversion von 01.10.2021 bis 01.04.2025



- Ausladung 125 mm
- starrer Auslauf
- runder luftangereicherter Strahl
- Armaturenhöhe 134 mm
- Höhe bis Luftsprudler 52 mm
- Bohrungsdurchmesser 35 mm
- 2x Druckschlauch M 8 x 1 eingeschraubt, dichtheitsgeprüft
- Durchfluss max. 5,7 l/min
- bleifrei
- Dieses Produkt leistet einen Beitrag zur Erfüllung der Vorgaben von nachhaltigen Gebäudezertifizierungen, z.B. LEED®, BREEAM®, DGNB

Nur für Becken mit Überlauf geeignet.

	Bronze gebürstet (PVD)	33 501 662-42
	Chrom	33 501 662-00
	Platin gebürstet	33 501 662-06
	Platin	33 501 662-08
	Dark Chrome	33 501 662-19
	Light Gold (PVD)	33 501 662-26
	Light Gold gebürstet (PVD)	33 501 662-27
	Rot	33 501 662-29
	Orange	33 501 662-30
	Dunkelgrün	33 501 662-31
	Schwarz matt	33 501 662-33
	Gold gebürstet (PVD)	33 501 662-37
	Dark Brass gebürstet (PVD)	33 501 662-39
	Chrom gebürstet	33 501 662-93
	Dark Platinum gebürstet	33 501 662-99

33 501 662 Produktversion von 01.10.2021 bis 01.04.2025
mm [inches]

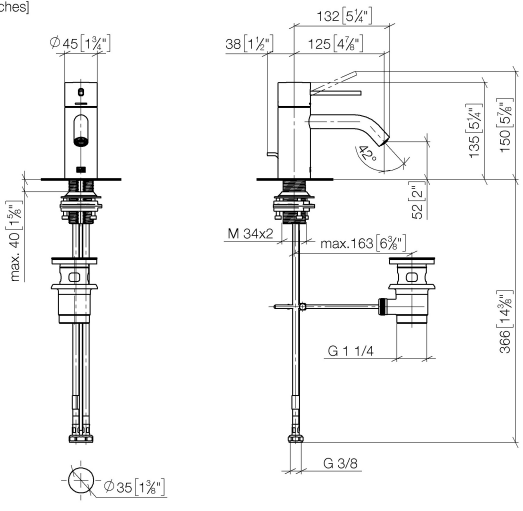

Durchflussdiagramm



Codes & Standards

Scottish Water
Byelaws

UK Water Supply
Regulations



**META META SLIM Waschtisch-Einhandbatterie mit Ablaufgarnitur - Bronze
gebürstet (PVD)**

META

33 501 662 Produktversion von 01.10.2021 bis 01.04.2025

Zertifikate und Nachhaltigkeit

EPD-DOR-20230287 WRAS_251102

-IBA-DE Umwelt-

Produktdeklaration

META META SLIM Waschtisch-Einhandbatterie mit Ablaufgarnitur - Bronze
gebürstet (PVD)

META

33 501 662 Produktversion von 01.10.2021 bis 01.04.2025

Ersatzteile für die
anderen
Oberflächenvarianten
finden Sie hier:
Chrom

