

GÜLTIG AB 1. JANUAR 2021



# Typenliste | 2morrow

# Aus Häusern wird Zuhause.

**Zuhause** entsteht erst, wenn Menschen Häuser oder Wohnungen entsprechend ihren persönlichen Vorstellungen und ihrem Lebensstil einrichten.







**Wir helfen dabei, dass dies gelingt.**

## Willkommen in der Welt von Sanipa.



Wir sind ein Traditionsunternehmen mit über 40 Jahren Erfahrung und heute eine hundertprozentige Tochter der Villeroy & Boch AG mit Sitz in Treuchtlingen. Wir zählen zu den renommierten Partnern für den Sanitär-Fachhandel und setzen auf Produkte, die in bester Handwerkstradition hergestellt werden und fortschrittliche Technik mit aktuellem Design verbinden. Unsere Badmöbel werden „made in Germany“ hergestellt und passen sich jedem Kundenwunsch an.

## Gute Gründe für Sanipa.



### Service

-  Live Messenger auf unserer Website für schnelle Hilfe
-  Auftragsstatus-Abfrage rund um die Uhr
-  Erfüllung individueller Wünsche auf Anfrage
-  Lieferung von Express-Modellen innerhalb 10 Werktagen
-  Möbel nach Maß auf Anfrage
-  5 Jahre Gewährleistung

### Qualität

-  Badmöbel mit langer Lebensdauer
-  VDE geprüfte Elektroteile

### Nachhaltigkeit

-  Unsere Badmöbel werden aus möglichst nachhaltigen Rohstoffen gefertigt
-  Wir produzieren mit minimaler Umweltbelastung und wenig Abfall
-  Unsere Transportwege sind kurz und wir verwenden wiederverwertbare Verpackungsmaterialien



Made in  
Germany

# 2morrow Übersicht Preisgruppen | Farben

## Konsolen **Classic** (WT) | Platten **Classic** (PM) ≡

C

### PG1 Direktbeschichtung

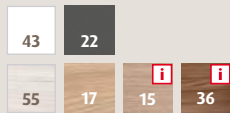

### PG2 Schichtstoff



### PG4 Keramik



## Konsolen **Slim** (WT) ≡

S

### PG2 Schichtstoff

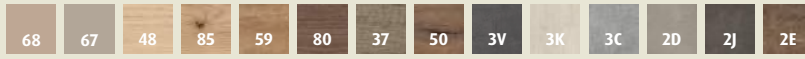

## Konsolen **Light** (WT) | Platten **Light** (PM) ≡

L

### PG2 Schichtstoff



### PG3 Glaslaminat



### PG4 Keramik



## Konsolen **vertikal** (WT) ≡

### PG1 Direktbeschichtung (WT48\*)

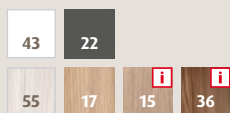

### PG2 Schichtstoff (WT58\*/WT79\*/WT38\*/WT80\*)

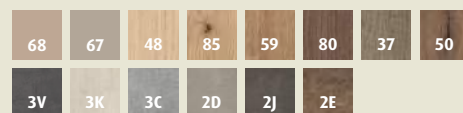

### PG3 Glaslaminat (WT89\*/WT90\*)



### PG4 Keramik (WT12\*)



## Möbelfarben

### PG1 Direktbeschichtung (G1/P1)

Frontfarben ≡

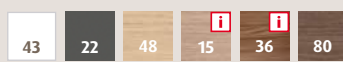

### PG2 Thermofolie (G2/L2/P2)

Frontfarben ≡

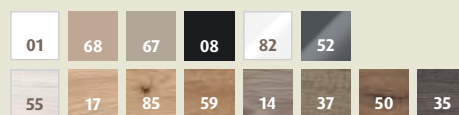

### PG3 Thermofolie (G3/L3/P3)

Frontfarben

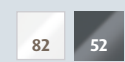

### Korpusfarben Direktbeschichtung ≡ (passend zu G1/P1)

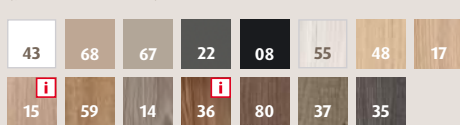

### Korpusfarben Direktbeschichtung ≡ (passend zu G2/L2/P2)

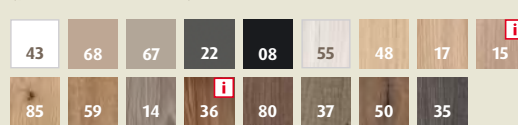

### Korpusfarben Thermofolie (passend zu G3/L3/P3)



## Abdeckplatten (AP) | Blenden ≡

### Direktbeschichtung

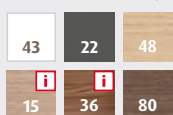

### Thermofolie

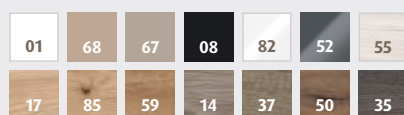

### Schichtstoff

<sup>1</sup>nicht für Blenden wählbar

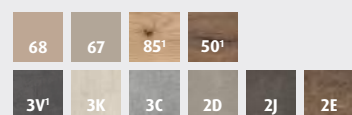

### Glaslaminat



## Offene Regale (RM) | Passleiste (ZB) ≡

### Direktbeschichtung

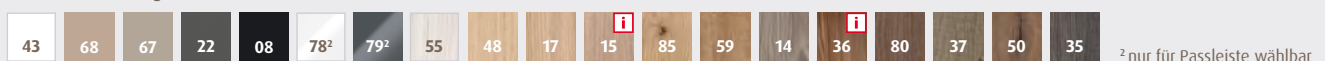

<sup>2</sup>nur für Passleiste wählbar

## Deckel Sitztruhe ≡

### Schichtstoff

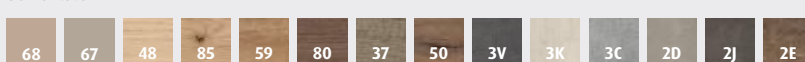

### Glaslaminat



# ÜBERSICHT FARBEN

## 2morrow



43  
Weiß-Soft



22  
Anthrazit-Matt



15 Ulme  
Natural-Touch



36 Kirsche  
Natural-Touch



01  
Weiß-Matt



08  
Schwarz-Matt

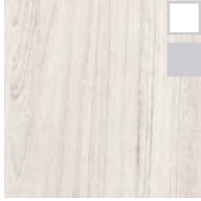

55  
Linde-Hell

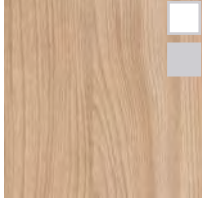

17  
Ulme-Impresso



14  
Pinie-Grau



35  
Pinie-Schwarz



48  
Eiche-Nordic



80  
Eiche-Arizona

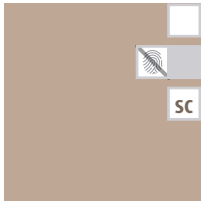

68  
Macchiato-Matt

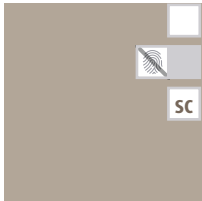

67  
Sandgrau-Matt



85 Eiche  
Natural-Touch



37  
Eiche-Nebraska



50  
Eiche-Tabak



59  
Eiche-Kansas



82 Weiß-  
Hochglanz

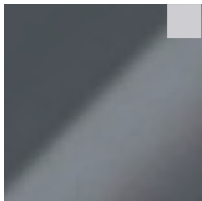

52 Anthrazit-  
Hochglanz



3V  
Ozean-Grau

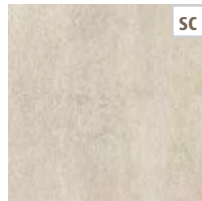

3K  
Chromix-Weiß



3C  
Madison-Grau



2D  
Beton-Soft



2J  
Lava-Soft



2E  
Patina-Bronze



2C  
Bianco



3M  
Sabbia

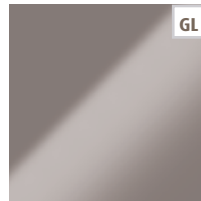

3Q  
Fumo



4F  
Bianco-Matt



4H  
Sabbia-Matt



4P  
Fumo-Matt

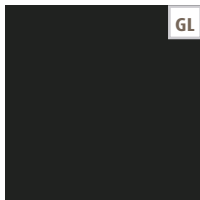

4K  
Nero-Matt

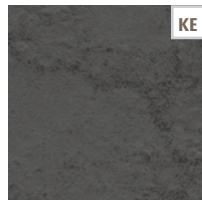

6R  
Felsgrau

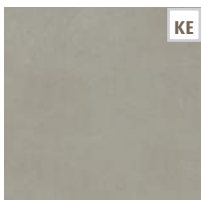

6D  
Seidengrau

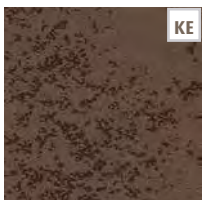

6C Maron-  
Metallic

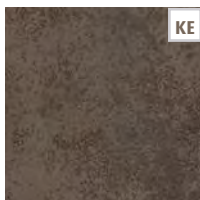

6B Metallic-  
Geflammt



6A  
Metallic

= Direktbeschichtung

= Thermofolie

= Thermofolie mit  
Anti-Fingerprint-Effekt

= Schichtstoff

= Glaslaminat

= Keramik

= Auslauf 31. März 2022

# ALLGEMEINE INFORMATIONEN

## Gewährleistung

Auf alle **Sanipa**-Produkte erhalten Sie 5 Jahre Gewährleistung.

## Bestellhinweise

Bitte geben Sie bei allen Ihren Bestellungen folgende Daten an:

- Programm** (z.B. G2)  
**TypNr** (z.B. 252\_\_ oder .. 252\_\_)  
**FarbNr** (z.B. 01)  
**Anschlag** (R) für Rechts und (L) für Links  
**GriffNr/Farbe** (z.B. Bügelgriff GR 0145/Chrom)

Bei den Serien 2morrow und 3way definiert unsere FarbNr die Frontfarbe und automatisch eine Standard-Korpusfarbe. Bei allen Frontfarben zeigt dieses Symbol  die Standard-Korpusfarbe an. Eine andere Korpusfarbe ist alternativ aus dem jeweiligen Programm wählbar. Bitte geben Sie die vom Standard abweichende Korpusfarbe bei der Bestellung separat an.

Bei 2morrow Konsolen und Platte Light ist das System analog. Hier wird mit der FarbNr die Flächenfarbe und automatisch eine Standard-Rahmenfarbe bestimmt – welche zeigt dieses Symbol  an. Eine vom Standard abweichende Rahmenfarbe ist alternativ wählbar. Bitte geben Sie diese bei der Bestellung separat an.

Bei 2morrow mit Griffen ist ein Standard-Griff hinterlegt. Wird bei Bestellung keine Griffnummer angegeben erfolgt die Lieferung der Fronten mit dem Griff . Bitte geben Sie die vom Standard abweichende Griffnummer bei der Bestellung separat an.

Unsere Typnummern setzen sich wie folgt zusammen:

- G2** = Programm oder .. = Programm ergänzen  
**252** = Typ: Hochschrank  
**01** = FarbNr  
**L** = Anschlag links  
**R** = Anschlag rechts  
**M** = Waschplatzbeleuchtung



G2 252 01 L

## Sonderanfertigungen

Als Sonderanfertigung gilt ein Auftrag, wenn der gewünschte Artikel nicht standardmäßig in der gültigen Preisliste geführt wird. Dies betrifft sowohl Maßänderungen wie auch Änderungen bei den gelisteten Frontfarben.

Maßanfertigungen in Breite/Höhe/Tiefe bei den Serien 2morrow und 3way modellabhängig auf Anfrage möglich. Aufpreis je Artikel (egal wie viele Dimensionen Sie verändern) 10%. Basispreis ist der nächst größere Standardschrank. Bei Maßänderungen bitten wir um Vorlage einer bemaßten Skizze. Weitere Sonderanfertigungen auf Anfrage möglich.

Verlängerte Lieferzeit kann möglich sein.

Sonderanfertigungen können nach Bestelleingang/Auftragsbestätigung nicht mehr storniert werden.

Ausgenommen von Sonderanfertigungen sind die Serien: 4balance, Vindo, Cubes, Twiga, CantoBay, CurveBay, Reflection (Ausnahme variable Lichtspiegel VIN und VIOLA) sowie alle Waschtisch-Sets.

## Sicherheit

Die Montage soll von einem autorisierten Fachmann ausgeführt werden. Für die Montage in festem Mauerwerk wie z.B. Kalkstein haben wir Dübel und Schrauben beigelegt. Für Trockenmauerwerk aus Gipskarton-Platten und ähnliche Materialien werden Spezialdübel benötigt – diese gehören nicht zu unserem Lieferumfang!

## Herstellung

Alle Produktionsprozesse und Herstellungsmethoden erfüllen die strengen gesetzlichen Richtlinien. Alles muss höchsten Ansprüchen genügen: Materialauswahl, Passgenauigkeit und Oberflächenbehandlung. Funktion entsteht bei uns durch Präzision. Geringfügige Maßtoleranzen können fertigungsbedingt im Zusammenspiel mit Naturwerkstoffen auftreten und berechtigen nicht zur Beanstandung.

## Der Sanitärfachhandel

Keiner kennt sich besser aus im Bad. Grund genug für **Sanipa**, unsere Produkte über den Sanitär-Fachhandel zu vertreiben. Eine langjährige Partnerschaft, die sich auch in unserem Namen ausdrückt: **Sanipa kommt von Sanitär-Partner**.















































Zum Nutzen der Endverbraucher qualifizieren wir laufend die Badspezialisten unserer Handelspartner. Das bedeutet, dass Sie bei Ihrem Sanitär-Fachhändler immer bestens beraten sind.

## Service vor Ort

**Sanipa** garantiert Service auch nach dem Kauf. Mit einem bestens ausgebildeten, flächendeckenden Service-Netz sind wir immer für Sie da. Sollte unerwarteter Weise tatsächlich einmal ein Problem auftauchen, ist es für uns selbstverständlich mit **Sanipa**-Spezialisten für Abhilfe zu sorgen.

# HINWEISE

## Symbolerklärungen

-  Auf Anfrage liefern wir Waschtischunterbauten zu allen gängigen Möbelwaschtischen!
-  Maßanfertigung in Breite/Höhe/Tiefe (B/H/T) auf Anfrage möglich. Nur bei Vorlage einer genau bemaßte Skizze.
-  Bei Bestellung Formular ausfüllen oder Skizze beilegen.
-  Montagemaße siehe [www.sanipa.de/service/download-portal](http://www.sanipa.de/service/download-portal)
-  Express Zustellung Lagerware, Lieferung innerhalb 10 Werktagen.
-  Horizontal und vertikal montierbar
-  Um 180° gedreht montierbar
-  Holzmaserung vertikal
-  Holzmaserung horizontal
-  Oberflächen mit Anti-Fingerprint-Effekt
-  Mit Hahnloch, für Standarmatur
-  Ohne Hahnloch, für Wandarmatur
-  **Sanipa** Pflege- und Reinigungsset für **Sanipa** Mineralguss-Waschtische! (siehe z.B. Seite 307)
-  Tipp: integrierbare LED-Schrankbeleuchtung (siehe Seite 307)
-  Konsole Classic (2morrow) bzw. passend für Konsole Classic
-  Konsole Slim (2morrow) bzw. passend für Konsole Slim
-  Nicht geeignet für Konsole Slim (2morrow)
-  Konsole Light (2morrow) bzw. passend für Konsole Light
-  Griffe wählbar, bitte bei Bestellung angeben.
-  Griffleiste
-  Aufsatz-Griff
-  Push to open - Öffnen und Schließen von Türen und Auszügen erfolgt durch leichten Druck.
-  Schrank mit Wäschekorbklappe, Wäschsammler integriert
-  Mit integrierter Beleuchtung
-  Spiegelschrank mit Mitteltür Anschlag rechts
-  Spiegelschrank mit Mitteltür Anschlag links
-  Spiegelschrank mit Tür Anschlag rechts
-  Spiegelschrank mit Tür Anschlag links
-  Elektroanschluss: Maße bitte den einzelnen Montagebeispielen entnehmen (Anschlusskabel im Lieferumfang enthalten).
-  Schutzart
-  LED-Beleuchtung
-  Schutzkontaktsteckdose 220 -240 V
-  Loser Netzanschluss 220 - 240 V
-  Loser Netzanschluss 220 - 240 V
-  Geschalteter Netzanschluss 220 - 240 V
-  Geschalteter Netzanschluss 220 - 240 V
-  Helligkeit dimmbar
-  Touch-Sensor
-  Touch-Feld
-  Mit integrierter Waschplatzbeleuchtung
-  Bluetooth Sound-Option
-  **Ohne** intelligente Lichtsteuerung
-  **Mit** intelligenter Lichtsteuerung
-  Steuereinheit zur Bedienung der intelligenten Lichtsteuerung.
-  Steuereinheit exklusive, bitte separat bestellen.
-  Funkfernbedienung inklusive

Der Unterschied liegt im Detail  
Symbolerklärungen

2morrow | Konsole Classic **C**



2morrow | Konsole Slim **S**



2morrow | Konsole Light **L**





Charakter mit Horizont.

# 2morrow

- 22 Konsolen horizontal und vertikal | **Konsolenfarben**
- 27 Bestellformulare Konsolen horizontal
- 30 Glas-, Krita Stone- und Keramik-Waschtische zu Konsolen
- 32 geprüfte Keramik-Becken zu Konsolen
- 36 **Farben** Möbel & Abdeckplatten, Griffübersichten
- 39 Waschtischunterbauten und Anbauschränke zu Konsolen
- 50 Solitär Möbel
- 57 Platten & Schrankmodule | **Plattenfarben**
- 62 Bestellformular Platten
- 67 Beimöbel



➔ Broschüre Sanipa-Badmöbel  
2morrow Seite 12-65

## Das bietet 2morrow.

Maximale Planungsfreiheit durch modulares Baukasten-System

Horizontale Konsolen **Classic, Slim** und **Light**, in unterschiedlicher Optik, modellabhängig in Bi-Color und optional mit LED-Beleuchtung

Flexible Gestaltung mit breiter oder schmaler vertikaler Konsole

Fronten wahlweise mit Griff, mit Griffleiste oder grifflos mit integrierter Technik Push to open

Clevere Details: ein in die seitliche Platte integrierter Handtuchhalter, Abfall- oder Wäschebehälter im Schrank sowie eine Sitztruhe für mehr Komfort

Verschiedene Mineralguss- und Keramik-Becken oder edle Glas-Waschbecken wählbar

Imposante Auswahl an Größen, Formen, Materialien und Farben für jeden Einrichtungsstil

## Detailinfo

Innenleben von Auszügen und Schubladen in Anthrazit, Außenzargen im T-Design, rutschhemmende Böden

Waschtischunterbauten mit eckigem Siphonausschnitt

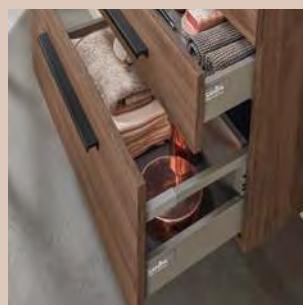

# 2morrow Prinzip

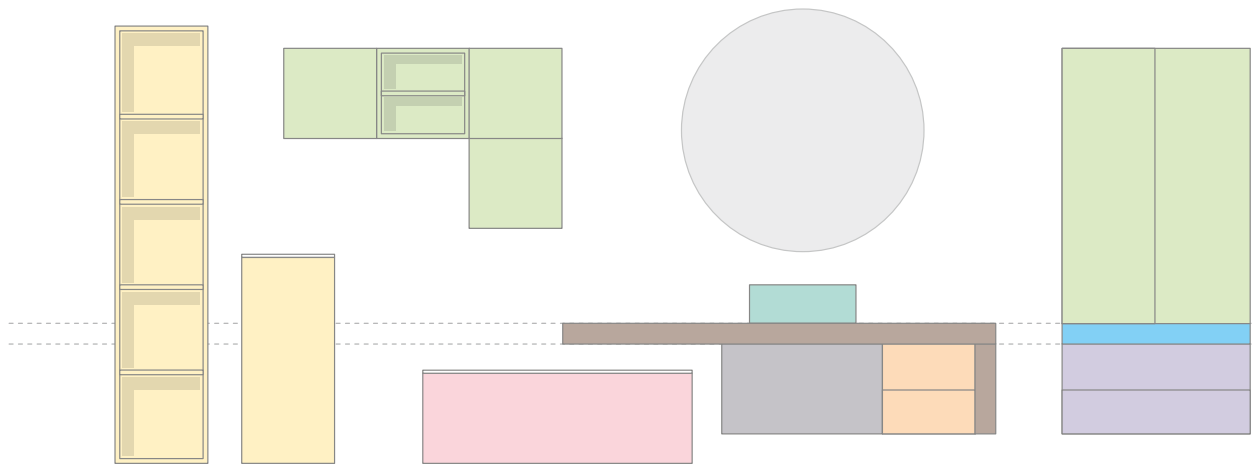

▼ OKFFB

**Glas-  
Waschtische**  
CantoBay Seite 30

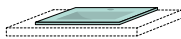

**Glas-  
Aufsatzwaschtisch**  
2morrow Seite 30

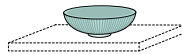

**Krita Stone-  
Aufsatzwaschtisch**  
Smilla Seite 31



**Keramik-  
Aufsatzwaschtisch**  
2morrow Seite 31

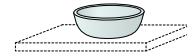

**Konsolen horizontal** Seite 24-25

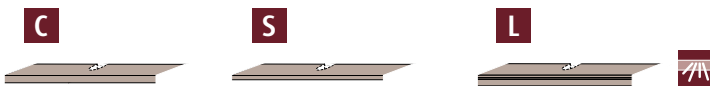

**Konsolen vertikal** Seite 26

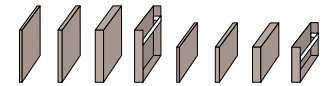

**Waschtischunterbauten**  
für Glas-, Krita Stone-, Keramik-,  
Aufsatz- und Einbauwaschtische  
Seite 40-44

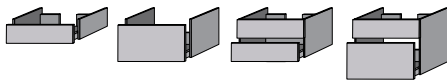

**Anbauregale und Anbauschränke unter Konsole**  
Seite 45-48

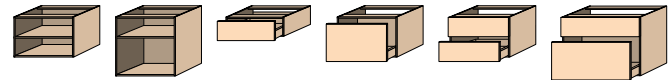

**Handtuchhalter**  
Seite 49

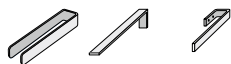

**Inneneinteilung für  
Waschtischunterbauten**  
Seite 49



**Solitärmöbel**  
Seite 51-56

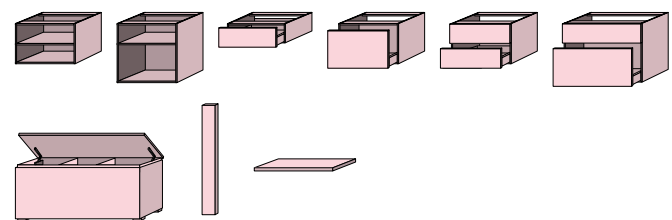

# 2morrow Prinzip

2morrow besteht aus vielen einzelnen Elementen: Waschtische, horizontale und vertikale Konsolen, Waschtischunterbauten, Anbauschränke und Anbauregale, Solitärarmöbel, Schrankmodule und Platten, Beimöbel sowie Zubehör. Nach Wunsch zusammengefügt ergeben diese das perfekte Bild.

Zum einfachen Planen haben wir jedem Bauteil eine eigene Farbe gegeben – den **2morrow** Farbcode. Auf dieser ersten Prinzipseite sehen Sie alle 2morrow Bauteile mit ihren Farbcodes sowie das Zusammenspiel der Bauteile anhand eines 2morrow Beispiels.

Der Farbcode ist zusätzlich zur Orientierung auf allen 2morrow Seiten oben und unten als Streifen sowie auf dem Register integriert. Vor jeder 2morrow Rubrik folgt zudem eine weitere, abgeleitete Prinzipseite zur Erklärung. Viel Spaß beim Planen.

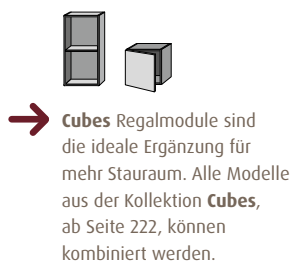

## Platten für Schrankmodule Seite 59-61

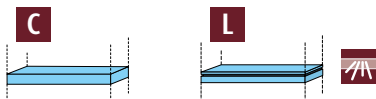

## Schrankmodule | offene Regale über Platte oder über Konsole Seite 63-64/66



## Schrankmodule unter Platte Seite 64-65/66

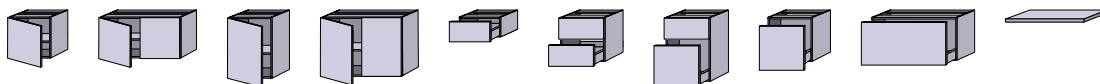

## Beimöbel Seite 68-71

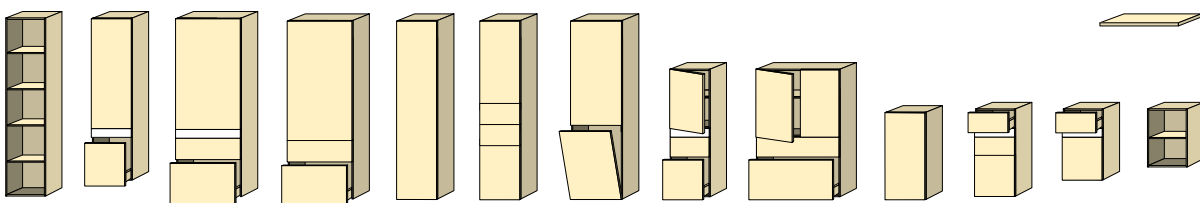

# 2morrow Planungsbeispiele

\*Gezeigte Lichtspiegel und Spiegelschränke sind beispielhaft. Alle Modelle aus der Kollektion **Reflection** können kombiniert werden, siehe Seite 232-285

## Beispiel 1 | gezeigt mit Konsole Slim und Push to open

Gesamtbreite ca. 1290 mm

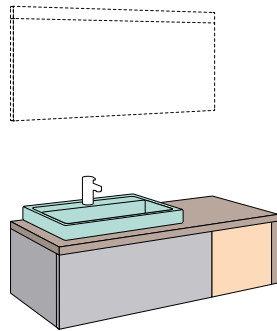

Element	TypNr
○ z.B. Lichtspiegel LINUS 120*	LS7269Z
● Konsole <b>S</b> horizontal 1290 mm	WT348
● Konsole vertikal	WT381
● Waschtischunterbau	P2324
● Anbauschränk	P2230

● Waschtisch COLLARO 800 mm  
bitte separat bei Villeroy & Boch bestellen.

Beispiel auch möglich für Konsole **C L**

## Beispiel 2 | gezeigt mit Konsole Light und Push to open

Gesamtbreite ca. 1238/350 mm

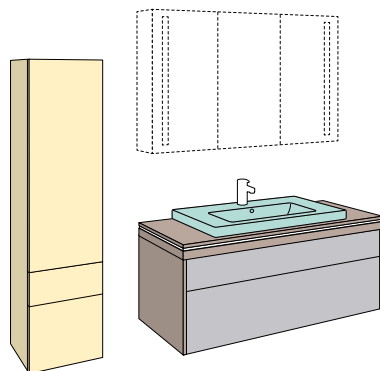

Element	TypNr
○ z.B. Alu-Spiegelschrank ALEX 120*	AU4169Z
● Konsole <b>L</b> horizontal 1238 mm	WT767
● 2 x Konsole vertikal	WT790
● Waschtischunterbau	P2417
● Hochschrank ohne Blende	P2273L
Steuereinheit	ZB7009Z

● Waschtisch SUBWAY 2.0 800 mm  
bitte separat bei Villeroy & Boch bestellen.

Beispiel auch möglich für Konsole **C**

## Beispiel 3 | gezeigt mit Konsole Classic und Griffleiste

Gesamtbreite ca. 1400/700 mm

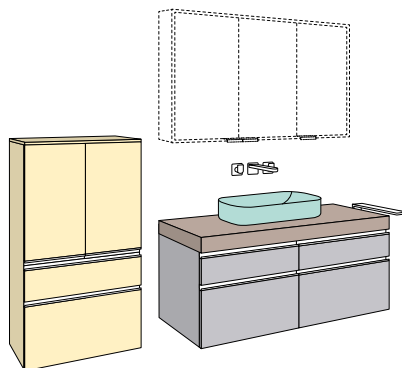

Element	TypNr
○ z.B. Melamin-Spiegelschrank MILO 120*	AU036
● Krita Stone-Waschtisch Smilla	WM08001
● Konsole <b>C</b> horizontal 1200 mm	WT548
● Waschtischunterbau	L2418
Handtuchhalter	HH61025
● Mittelschrank ohne Blende	L2276
● Abdeckplatte	AP022/AP056 AP078/AP088

Beispiel auch möglich für Konsole **S L**

## Beispiel 4 | gezeigt mit **Konsole Slim** und **Push to open**

Gesamtbreite ca. 2000 mm

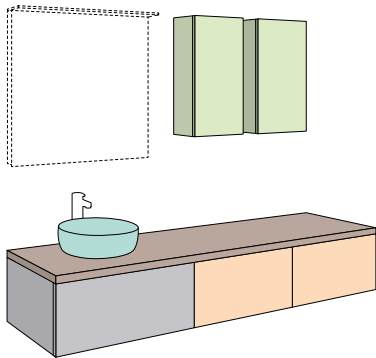

Element	TypNr	
○ z.B. Lichtspiegel LUCA 80°	LS0429Z	
● Keramik-Waschtisch 2morrow	WK10000	
● Konsole <b>S</b> horizontal 2000 mm	WT348	
● Waschtischunterbau	P2323	
● 2 x Anbauschränk	P2233	
● Schrankmodul	P2104L	
● Schrankmodul	P2104R	

Beispiel auch möglich für Konsole **C** **L**

## Beispiel 5 | gezeigt mit **Konsole Light** und **Push to open**

Gesamtbreite ca. 1300 mm

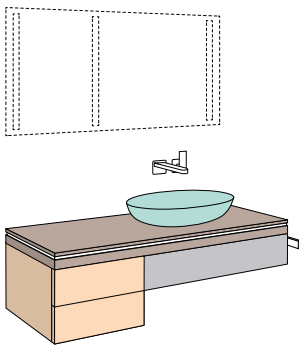

Element	TypNr	
○ z.B. Lichtspiegel VIOLA 130°	LS8019Z	
● Konsole <b>L</b> horizontal 1300 mm	WT757	
● Waschtischunterbau	P2306	
● Anbauschränk	P2183	
Handtuchhalter	HH800	
Steuereinheit	ZB7009Z	
● Waschtisch LOOP & FRIENDS 630 mm bitte separat bei Villeroy & Boch bestellen.		

Beispiel auch möglich für Konsole **C** **S**

## Beispiel 6 | gezeigt mit **Konsole Light** und **Push to open**

Gesamtbreite ca. 1400/900 mm

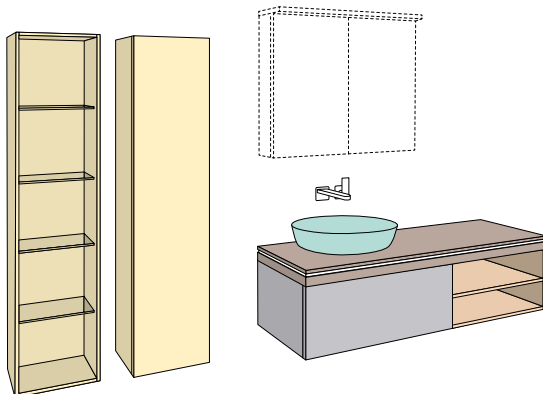

Element	TypNr	
○ z.B. Melamin-Spiegelschränk MALTE 80°	SD152	
● Konsole <b>L</b> horizontal 1400 mm	WT757	
● Waschtischunterbau	P2323	
● Anbauschränk variabel 600 mm	RM020	
● Regal	RM210	
● Hochschrank	P2270L	
● Waschtisch ARTIS 610 mm bitte separat bei Villeroy & Boch bestellen.		

Beispiel auch möglich für Konsole **C** **S**

# 2morrow Planungsbeispiele

\*Gezeigte Lichtspiegel und Spiegelschränke sind beispielhaft. Alle Modelle aus der Kollektion **Reflection** können kombiniert werden, siehe Seite 232-285

## Beispiel 7 | gezeigt mit Konsole Slim und Push to open

Gesamtbreite ca. 2000 mm

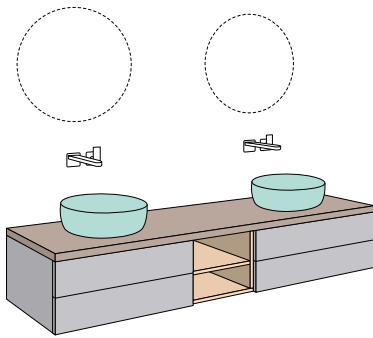

Element	TypNr	
○ z.B. 2 x Lichtspiegel LOLA 75°	LS0759Z	
● 2 x Keramik-Waschtisch 2morrow	WK10000	
● Konsole <b>S</b> horizontal 2000 mm	WT348	
● 2 x Waschtischunterbau	P2307	
● Anbauregal variabel 400 mm	RM020	

Beispiel auch möglich für Konsole **C L**

## Beispiel 8 | gezeigt mit Konsole Classic und Griffleiste

Gesamtbreite ca. 2100/800 mm

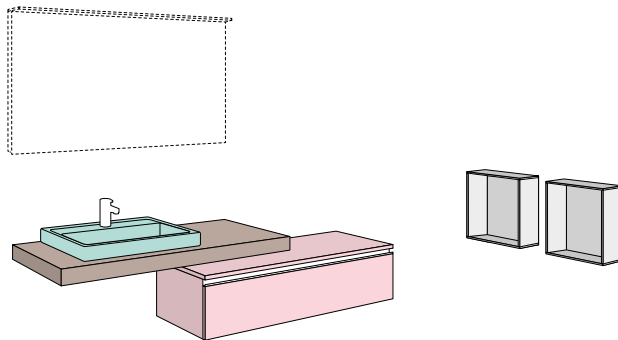

Element	TypNr	
○ z.B. Lichtspiegel LUCA 120°	LS0469Z	
● Konsole <b>C</b> horizontal 1200 mm	WT548	
● Solitärarmöbel	L2237	
● Abdeckplatte	AP039/AP061 AP174/AP184	
● 2 x Regalmodul Cubes	CU110	

● Waschtisch COLLARO 800 mm  
bitte separat bei Villeroy & Boch bestellen.

Beispiel auch möglich für Konsole **L S**

## Beispiel 9 | gezeigt mit Konsole Light und Griffen

Gesamtbreite ca. 1200/700 mm

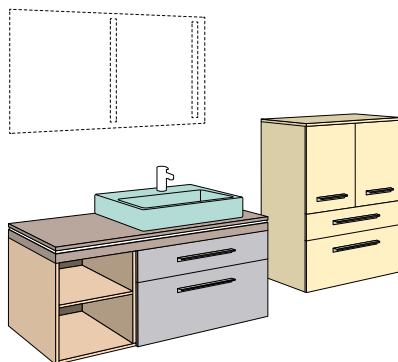

Element	TypNr	
○ z.B. Lichtspiegel variabel VIOLA 1200 mm*	LS8019Z	
● Konsole <b>L</b> horizontal 1200 mm	WT767	
● Anbauregal variabel 400 mm	RM021	
● Waschtischunterbau	G2317	
● Mittelschrank ohne Blende	G2276	
● Abdeckplatte	AP022/AP056 AP078/AP088	
Steuereinheit	ZB7009Z	

● Waschtisch MEMENTO 2.0 600 mm  
bitte separat bei Villeroy & Boch bestellen.

Beispiel auch möglich für Konsole **C S**

## Beispiel 10 | gezeigt mit **Konsole Light** und **Push to open**

Gesamtbreite ca. 1600 mm

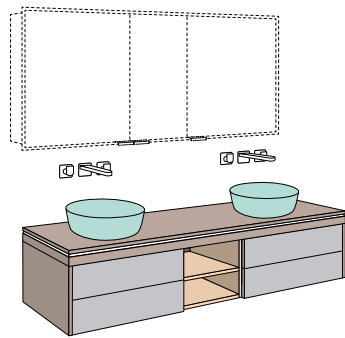

Element	TypNr	
○ z.B. Wandeinbau-Spiegels. WIM 160 mm*	AU0496L	
● Konsole <b>L</b> horizontal 1588 mm	WT757	
● Anbauregal	RM011	
● 2 x Konsole vertikal	WT791	
● 2 x Waschtischunterbau	P2305	
● 2 x Waschtisch ARTIS 430 mm bitte separat bei Villeroy & Boch bestellen.		

Beispiel auch möglich für Konsole **C S**

## Beispiel 11 | gezeigt mit **Konsole Slim** und **Griffleiste**

Gesamtbreite ca. 1150/1500 mm

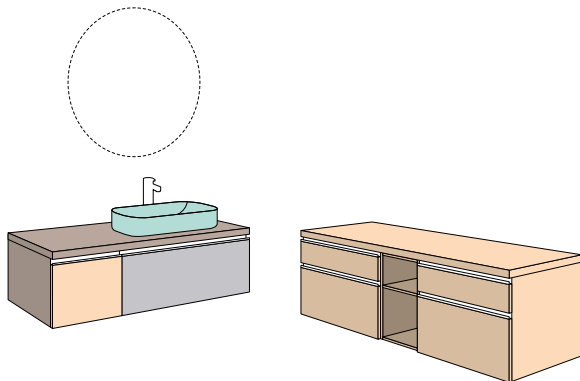

Element	TypNr	
○ z.B. Lichtspiegel LOLA 90°	LS0909Z	
● Krita Stone-Waschtisch Smilla	WM08001	
● Konsole <b>S</b> horizontal 1150 mm	WT348	
● Waschtischunterbau	L2323	
● Anbauschränk	L2230	
● Konsole <b>S</b> horizontal 1500 mm	WT348	
● 2 x Anbauschränk	L2187	
● Anbauregal variabel 300 mm	RM021	

Beispiel auch möglich für Konsole **C L**

## Beispiel 12 | gezeigt mit **Konsole Classic** und **Griffen**

Gesamtbreite ca. 1600/700 mm

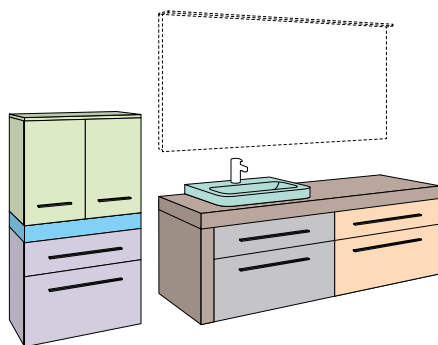

Element	TypNr	
○ z.B. Lichtspiegel LUCA 160°	LS0499Z	
● Konsole <b>C</b> horizontal 1585 mm	WT548	
● Konsole vertikal	WT580	
● Waschtischunterbau	G2317	
● Anbauschränk	G2222	
● Schrankmodul	G2119	
● Platte <b>C</b> horizontal 700 mm	PM023	
● Schrankmodul unter Platte	G2223	
● Abdeckplatte	AP022/AP056 AP078/AP088	
● Waschtisch ARCHITECTURA 650 mm bitte separat bei Villeroy & Boch bestellen.		

Beispiel auch möglich für Konsole **L**

## 1. Waschplatz kreieren

Becken<sup>1</sup> aussuchen, passende **horizontale Konsole** (Classic/Slim/Light) in der gewünschten Länge planen und ganz nach Belieben eine **vertikale Konsole** vorsehen

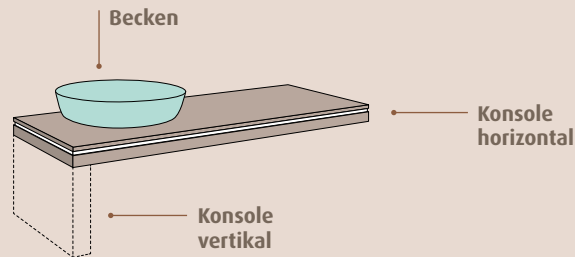

<sup>1</sup>nicht geprüfte Becken müssen vor der Bestellung geprüft werden

## 2. Waschplatz vervollständigen

Je nach Geschmack können **Unterbauten, Anbauschränke** oder **Solitärmöbel** unter der Konsole ergänzt werden

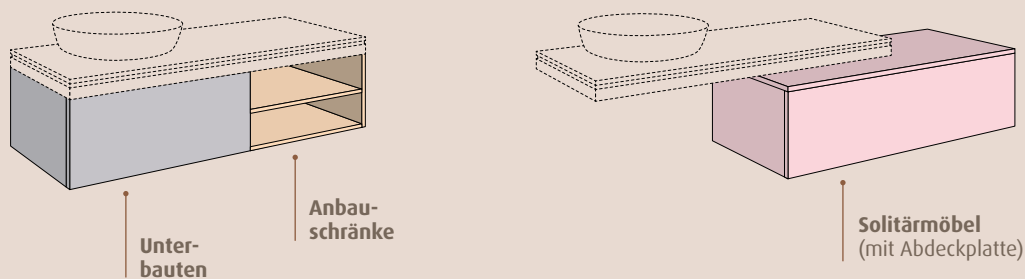

## 3. Stauraum schaffen

Je nach Raumsituation und Platz kann Stauraum in Form von verschiedenen **Beimöbeln, Platten- und Schrankmodulen** oder **Solitärmöbeln** geschaffen werden

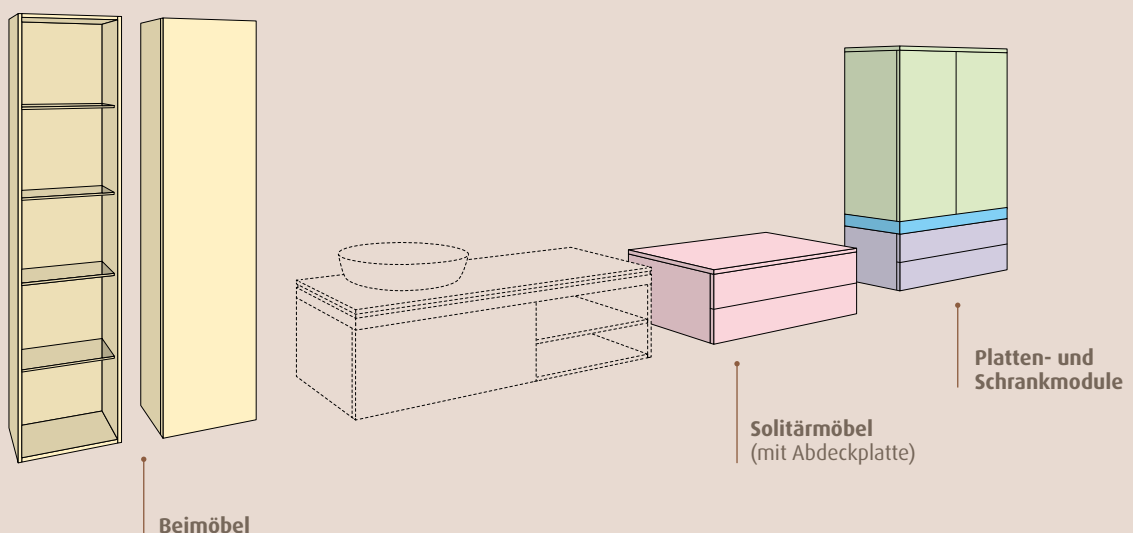



# 2morrow Konsole – Prinzip

Wählen Sie Ihren Waschtisch und eine horizontale Konsole Classic, Slim oder Light in gewünschter Breite. In Kombination mit Waschtischunterbauten und Anbauschränken unterhalb der Konsole können vertikale Konsolen – in schmäler oder breiter Form – den Abschluss Ihres Waschplatzes bilden. Mögliche Höhen sind 34/51 cm. Die horizontale Konsole Light ist auch mit stimmungsvoller LED-Beleuchtung erhältlich, wahlweise mit oder ohne **intelligente Lichtsteuerung**<sup>2</sup>.

Ihr **2morrow** Waschplatz ist geschaffen und schon vollendet – oder die Basis für mehr. Erweiterungen sehen Sie auf den Folgeseiten.

➔ Passende Lichtspiegel und Spiegelschränke finden Sie in unserer **Serie Reflection** ab Seite 234

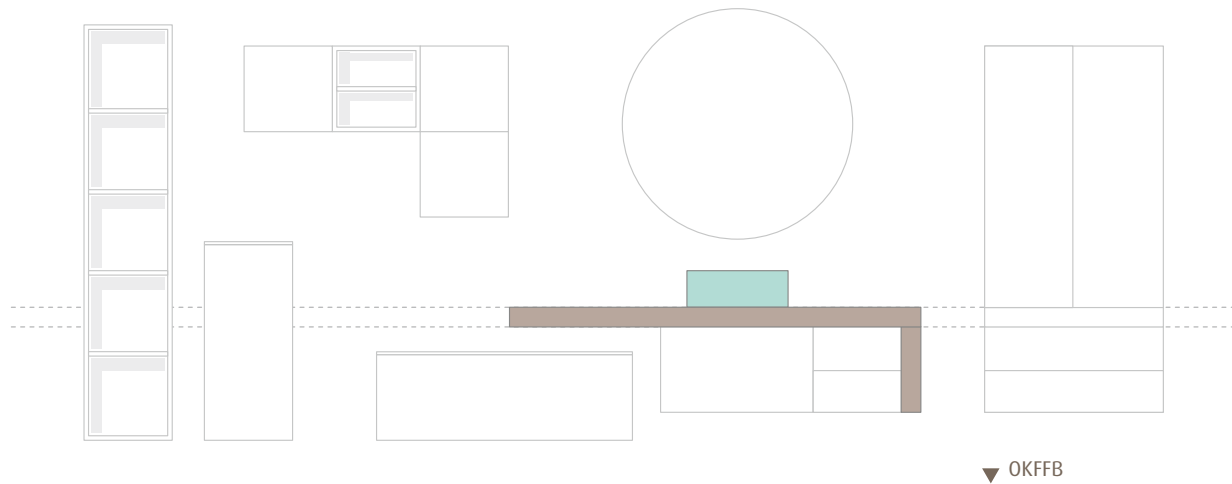

**Glas-  
Waschtische  
CantoBay** Seite 30

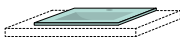

**Glas-  
Aufsatzwaschtisch  
2morrow** Seite 30



**Krita Stone-  
Aufsatzwaschtisch  
Smilla** Seite 31



**Keramik-  
Aufsatzwaschtisch  
2morrow** Seite 31



**Konsolen horizontal** Seite 24-25

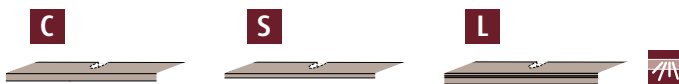



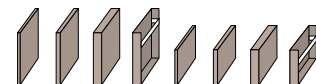



**Konsolen vertikal** Seite 26



<sup>2</sup> Für Kombinationen aus **Konsole Light** mit intelligent gesteuerter LED-Beleuchtung und Lichtspiegeln oder Alu-Spiegelschränken (alle Elemente mit Funksymbol in Grün) benötigen Sie immer nur 1 Steuereinheit. Alle Anlagen mit **intelligenter Lichtsteuerung** in einem Badezimmer können über diese 1 Steuereinheit betätigt werden. Dazu gehören auch 2morrow Platten Light. Bis zu 5 Elemente sind über 1 Steuereinheit bedienbar, diese muss separat bestellt werden.



# 2morrow Konsole - Farben Konsolen horizontal/vertikal

Material/Farbe	Classic	Slim	Light		vertikal
	C	S	L Fläche	auch als Bi-Color Rahmen Standard	V
<b>Direktbeschichtung</b>	 43 Weiß-Soft	•			•
	 22 Anthrazit-Matt	•			•
	 55 Linde-Hell	•			•
	 17 Ulme-Impresso	•			•
	 15 Ulme Natural-Touch <b>i</b>	•			•
	 36 Kirsche Natural-Touch <b>i</b>	•			•

### Richtung Holzmaserung

 Konsolen horizontal

 Konsolen vertikal





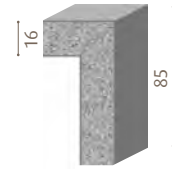







**C**  
Konsole horizontal Classic

Höhe 85,0 mm

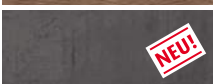
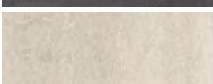

**V**  
Konsolen vertikal ohne Abbildung (WT48°)

PG 1

Material/Farbe	Classic	Slim	Light		vertikal	
	C	S	L Fläche	auch als Bi-Color Rahmen Standard	V	
<b>Schichtstoff</b>	 68 Macchiato-Matt	•	•	•	68	•
	 67 Sandgrau-Matt	•	•	•	67	•
	 48 Eiche-Nordic	•	•	•	48	•
	 <b>NEU!</b> 85 Eiche Natural-Touch	•	•	•	85	•
	 59 Eiche-Kansas	•	•	•	59	•
	 80 Eiche-Arizona	•	•	•	80	•
	 37 Eiche-Nebraska	•	•	•	37	•
	 <b>NEU!</b> 50 Eiche-Tabak	•	•	•	50	•
	 <b>NEU!</b> 3V Ozean-Grau	•	•	•	3V	•
	 3K Chromix-Weiß	•	•	•	3K	•
	 3C Madison-Grau	•	•	•	3C	•
	 2D Beton-Soft	•	•	•	2D	•
	 2J Lava-Soft	•	•	•	2J	•
	 2E Patina-Bronze	•	•	•	2E	•

### Richtung Holzmaserung

 Konsolen horizontal

 Konsolen vertikal

**C**  
Konsole horizontal Classic

Höhe 85,0 mm

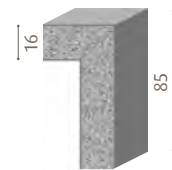

**S**  
Konsole horizontal Slim

Höhe 40,0 mm

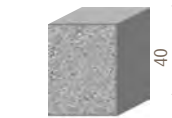

**L**  
Konsole horizontal Light









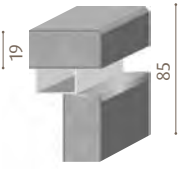

Höhe 85,0 mm

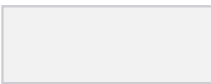
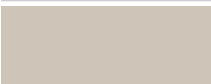

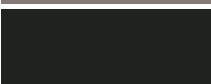
**V**  
Konsolen vertikal ohne Abbildung (WT58°/WT79°/WT38°/WT80°)

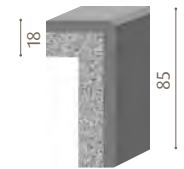
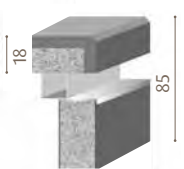
PG 2

# 2morrow Konsole - Farben Konsolen horizontal/vertikal

Material/Farbe	Classic <b>C</b>	Slim <b>S</b>	Light		vertikal <b>V</b>		
			L Fläche	auch als Bi-Color Rahmen Standard			
<b>Glaslaminat</b>	 2C Bianco			•	2C	•	<b>L</b> Konsole horizontal Light Höhe 85,0 mm  <b>V</b> Konsolen vertikal ohne Abbildung (WT89°/WT90°) PG 3
	 3M Sabbia			•	3M	•	
	 3Q Fumo			•	3Q	•	
	 4F Bianco-Matt			•	4F	•	
	 4H Sabbia-Matt			•	4H	•	
	 4P Fumo-Matt			•	4P	•	
	 4K Nero-Matt			•	4K	•	
<b>Keramik*</b>	 6R Felsgrau	•		•	2C	•	<b>C</b> Konsole horizontal Classic Höhe 85,0 mm  <b>L</b> Konsole horizontal Light Höhe 85,0 mm  <b>V</b> Konsolen vertikal ohne Abbildung (WT12°) PG 4
	 6D Seidengrau	•		•	2C	•	
	 6C Maron-Metallic	•		•	2C	•	
	 6B Metallic-Geflammt	•		•	2C	•	
	 6A Metallic	•		•	2C	•	

\*Lieferzeit 6-8 Wochen

## Bestellhinweis Konsolen Light in Bi-Color

**L**

Bitte bei Bestellung Farbe **A** (für Fläche) und Farbe **B** (für Rahmen) angeben!

Sollte die Rahmen-Farbe nicht angegeben werden, wird diese in Standard geliefert, siehe Angaben in der Farbübersicht.

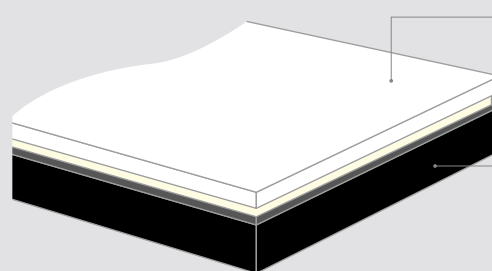

- A Fläche von Konsole Light**  
PG 2 immer in Schichtstoff  
PG 3 immer in Glaslaminat  
PG 4 immer in Keramik
- B Rahmen von Konsole Light**  
wahlweise in Schichtstoff oder Glaslaminat

**C** Konsole Classic

**S** Konsole Slim

**L** Konsole Light

**V** Konsole vertikal

**i** Auslauf 31. März 2022

Infos

# 2morrow Konsole Classic - horizontal

## Farben Seite 22-23 Konsole Classic - horizontal - 85 mm C

Stärke 85  
Tiefe 520

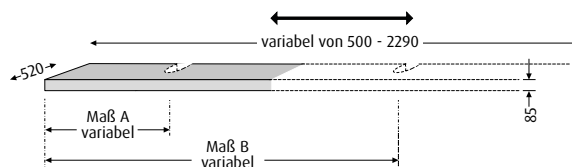

*Bitte bei jeder Bestellung das Bestellformular für Konsole Classic auf Seite 27 ausfüllen!*

Breite variabel von 500 mm - 2290 mm

<b>TypNr</b> Direktbeschichtung	<b>WT448</b> __	
PG 1	Basispreis (700 mm inkl. 1 Beckenausschnitt)	Mehrpreis pro 100 mm
<b>TypNr</b> Schichtstoff	<b>WT548</b> __	
PG 2	Basispreis (700 mm inkl. 1 Beckenausschnitt)	Mehrpreis pro 100 mm
<b>TypNr</b> Keramik*	<b>WT100</b> __	*Lieferzeit 6-8 Wochen
PG 4	Basispreis (700 mm inkl. 1 Beckenausschnitt)	Mehrpreis pro 100 mm

Aufpreise Konsole Classic	PG 1	PG 2	PG 4
Sondertiefe von 280 mm - 600 mm möglich	10%	10%	10%
zusätzlicher Beckenausschnitt			
zusätzliche Armaturlochbohrung			

**Ausstattung**  
Befestigungswinkel  
(die Anzahl der Befestigungswinkel sind abhängig von Waschtisch und Konsolenbreite)  
**1 Beckenausschnitt**  
**1 Armaturlochbohrung** (bei Becken ohne Hahnbank)

**Bitte beachten:**  
Bei Planung der Konsole in eine Nische bitte genaues Nischenmaß angeben!

# 2morrow Konsole Slim - horizontal

## Farben Seite 22 Konsole Slim - horizontal - 40 mm S

Stärke 40  
Tiefe 520

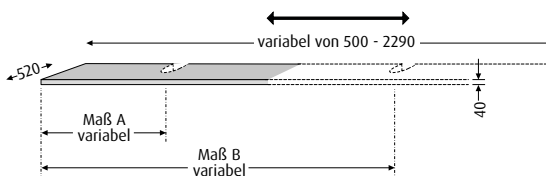

**Bitte beachten:**  
Bei freitragender Lösung wird ein sichtbarer Befestigungswinkel montiert!

*Bitte bei jeder Bestellung das Bestellformular für Konsole Slim auf Seite 28 ausfüllen!*

Breite variabel von 500 mm - 2290 mm

<b>TypNr</b> Schichtstoff	<b>WT348</b> __		<b>WT350</b> __ (für Sonderform)	
PG 2	Basispreis (700 mm inkl. 1 Beckenausschnitt)	Mehrpreis pro 100 mm	Basispreis (700 mm inkl. 1 Beckenausschnitt)	Mehrpreis pro 100 mm

Aufpreise Konsole Slim	PG 2
Sondertiefe von 350 mm - 600 mm möglich	10%
zusätzlicher Beckenausschnitt	
zusätzliche Armaturlochbohrung	
<b>Sonderform</b> (nur bei WT350__ möglich) Schrägschnitte, Rundungs-schnitte, Ausklinkungen auf Anfrage und nach Vorlage einer genau bemalsten Skizze umsetzbar!	(Preis pro Sonderform)

**Ausstattung**  
Befestigungswinkel (die Anzahl der Befestigungswinkel sind abhängig von Waschtisch und Konsolenbreite)  
**1 Beckenausschnitt**  
**1 Armaturlochbohrung** (bei Becken ohne Hahnbank)

**Bitte beachten:**  
Bei Planung der Konsole in eine Nische bitte genaues Nischenmaß angeben!

**Infos**

Konsole Classic	Konsole Slim	Konsole Light	Konsole mit Beleuchtung	Steuereinheit	ohne intelligente Lichtsteuerung
LED-Beleuchtung	Elektroanschluss	dimmbar	Funkfernbedienung inklusive	Steuereinheit exklusive	mit intelligenter Lichtsteuerung

# 2morrow Konsole Light - horizontal

Farben  
Seite 22-23

## Konsole Light - horizontal - 85 mm

L

Stärke 85  
Tiefe 520

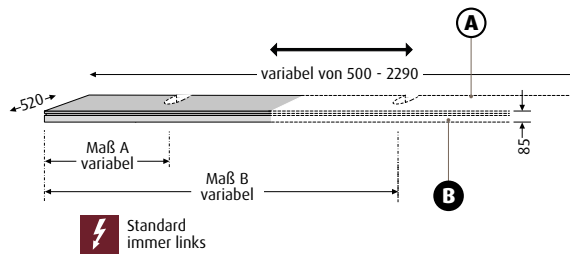

Bei Bi-Color-Variante  
bitte Farbe **A** und  
Farbe **B** angeben

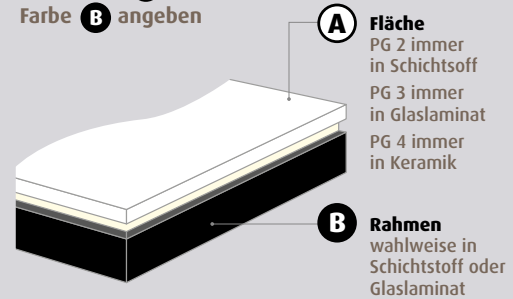

**A** Fläche  
PG 2 immer  
in Schichtstoff  
PG 3 immer  
in Glaslaminat  
PG 4 immer  
in Keramik

**B** Rahmen  
wahlweise in  
Schichtstoff oder  
Glaslaminat

Konsolen & Waschtische  
Konsolenfarben

Breite variabel von 500 mm - 2290 mm

### Schichtstoff und als Bi-Color

**A** = Schichtstoff **B** = Schichtstoff oder Glaslaminat

TypNr	WT747 __ (ohne LED-Beleuchtung)	WT757 __ (mit LED-Beleuchtung)	WT767 __ (mit intelligenter Lichtsteuerung)
PG 2	<p>Basispreis (700 mm inkl. 1 Beckenausschnitt)</p> <p>Mehrpreis pro 100 mm</p>	<p>Basispreis (700 mm inkl. 1 Beckenausschnitt)</p> <p>Mehrpreis pro 100 mm</p>	<p>Basispreis (700 mm inkl. 1 Beckenausschnitt)</p> <p>Mehrpreis pro 100 mm</p>

### Glaslaminat und als Bi-Color

**A** = Glaslaminat **B** = Schichtstoff oder Glaslaminat

TypNr	WT847 __ (ohne LED-Beleuchtung)	WT857 __ (mit LED-Beleuchtung)	WT867 __ (mit intelligenter Lichtsteuerung)
PG 3	<p>Basispreis (700 mm inkl. 1 Beckenausschnitt)</p> <p>Mehrpreis pro 100 mm</p>	<p>Basispreis (700 mm inkl. 1 Beckenausschnitt)</p> <p>Mehrpreis pro 100 mm</p>	<p>Basispreis (700 mm inkl. 1 Beckenausschnitt)</p> <p>Mehrpreis pro 100 mm</p>

### Keramik mit Bi-Color (Lieferzeit 6-8 Wochen)

**A** = Keramik **B** = Schichtstoff oder Glaslaminat

TypNr	WT147 __ (ohne LED-Beleuchtung)	-	WT167 __ (mit intelligenter Lichtsteuerung)
PG 4	<p>Basispreis (700 mm inkl. 1 Beckenausschnitt)</p> <p>Mehrpreis pro 100 mm</p>	-	<p>Basispreis (700 mm inkl. 1 Beckenausschnitt)</p> <p>Mehrpreis pro 100 mm</p>

Ausstattung	<p>Befestigungswinkel (die Anzahl der Befestigungswinkel sind abhängig von Waschtisch und Konsolenbreite) <b>1 Beckenausschnitt</b> <b>1 Armaturlochbohrung</b> (bei Becken ohne Hahnbank)</p>	<p>Befestigungswinkel (die Anzahl der Befestigungswinkel sind abhängig von Waschtisch und Konsolenbreite) <b>1 Beckenausschnitt, 1 Armaturlochbohrung</b> (bei Becken ohne Hahnbank)</p> <p>IP20</p> <p>3-seitige LED-Beleuchtung 12,48 - 24,18 Watt (breitenabhängig), mehrstufig dimmbar, frei einstellbare Lichtfarbe von warmwhite zu coolwhite, Kelvin: 2700 K - 6500 K</p> <p><b>Funkfernbedienung inkl. Wandhalterung</b></p>	<p>IP20</p> <p>3-seitige LED-Beleuchtung 12,48 - 24,18 Watt (breitenabhängig), stufenlos dimmbar, frei einstellbare Lichtfarbe von warmwhite zu coolwhite, Kelvin: 2700 K - 6500 K</p> <p><b>Steuereinheit ist nicht im Lieferumfang enthalten, bitte separat bestellen - siehe unten!</b></p>
-------------	--	--	--

Aufpreise Konsole Light	PG 2	PG 3	PG 4
Sondertiefe von 350 mm - 600 mm möglich	10%	10%	10%
zusätzlicher Beckenausschnitt			
zusätzliche Armaturlochbohrung			

**Hinweise**

*Bitte beachten:*  
Bei Planung der Konsole in eine Nische, bitte genaues Nischenmaß angeben!

*Bitte bei jeder Bestellung das Bestellformular für die Konsole Light auf Seite 29 ausfüllen!*

### Steuereinheit

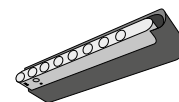

TypNr **ZB7009Z**  
Preis

Detail-Infos siehe Seite 308

# 2morrow Konsole - vertikal

Farben  
Seite 22-23

## Konsolen vertikal passend unter Konsole horizontal Classic/Light



Hinweis: Nur unter Konsole horizontal und in Verbindung mit Waschtischunterbauten oder Anbauschränken planbar!  
Bitte beachten: Konsole vertikal kann nicht freitragend oder als statische Stütze verwendet werden!

Tiefe 520  
Stärke 85

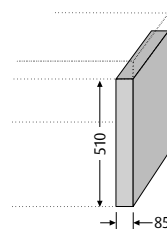
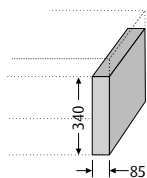

Höhe **340**

**510**

**TypNr**  
Direkt-  
beschichtung  
PG 1

**WT481\_\_**

**WT480\_\_**

**TypNr**  
Schichtstoff  
PG 2

**WT581\_\_**

**WT580\_\_**

**TypNr**  
Keramik\*  
PG 4

**WT120\_\_**

\*Lieferzeit 6-8 Wochen

**WT121\_\_**

\*Lieferzeit 6-8 Wochen

Farben  
Seite 22-23

## Konsolen vertikal passend unter Konsole horizontal Classic/Slim/Light



Hinweis: Nur unter Konsole horizontal und in Verbindung mit Waschtischunterbauten oder Anbauschränken planbar!  
Bitte beachten: Konsole vertikal kann nicht freitragend oder als statische Stütze verwendet werden!

Tiefe 520  
Stärke 19

Tiefe 520  
Stärke 40

Tiefe 520  
Stärke 85

Mit eingebautem  
Handtuchhalter.

**Keine Sonderanfertigung  
möglich!**

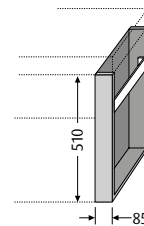
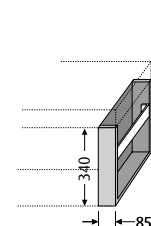
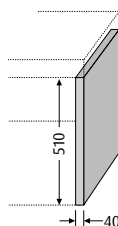
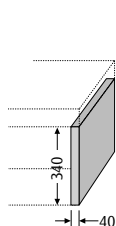
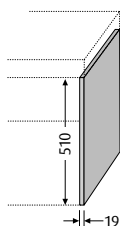
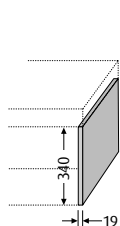

Höhe **340**

**510**

**340**

**510**

**340**

**510**

**TypNr**  
Schichtstoff  
PG 2

**WT791\_\_**

**WT790\_\_**

**WT381\_\_**

**WT380\_\_**

**WT800\_\_**

**WT798\_\_**

**TypNr**  
Glaslaminat  
PG 3

**WT891\_\_**

**WT890\_\_**

-

-

**WT900\_\_**

**WT898\_\_**

Infos



passend für  
Konsole **Classic**



passend für  
Konsole **Slim**



passend für  
Konsole **Light**



**nicht geeignet**  
für Konsole **Slim**



Maßanfertigung  
auf Anfrage möglich

Firmenanschrift: \_\_\_\_\_  
 \_\_\_\_\_  
 \_\_\_\_\_

Bestellnummer: \_\_\_\_\_  
 Datum: \_\_\_\_\_  
 Bearbeiter: \_\_\_\_\_

## Konsole

### Abmaße

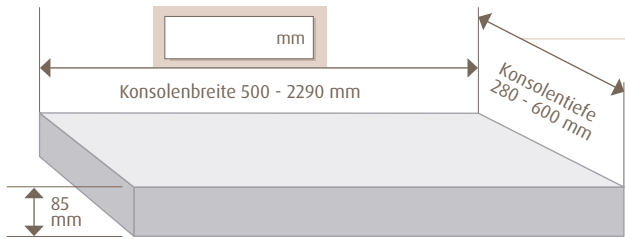

Standardtiefe 520 mm  
  €

### Bausituation

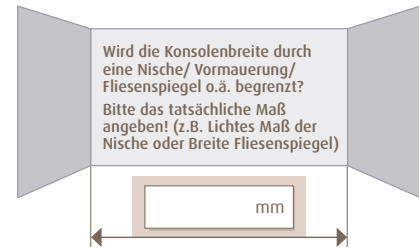

### Dekor

FarbNr.:   
 (Farben siehe S. 22-23)

Direktbeschichtung (WT448\_...)  
 Schichtstoff (WT548\_...)  
 Keramik (WT100\_...)

### Verwendung

Ablage (Tragekonsolen vormontiert)  
 Beckenausschnitt vor Ort (Tragekonsolen lose beigelegt) **! Nicht möglich bei Konsole in Keramik!**  
 Waschtisch-Konsole

## Becken



Aufsatzwaschtische



Halbeinbauwaschtische



Einbauwaschtische

### Typ

Hersteller:   
 Serienname:   
 Artikelnummer:

### Breitenposition

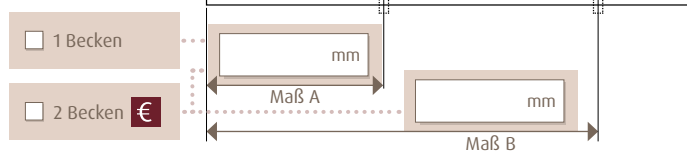

### Tiefenposition

Bei Becken **ohne** Wandbefestigung bitte wählen. = X

ausgemittelt in Konsolentiefe

Wandbündig (Maß X=0)

Maß X:  **i Bei Standardmatur empfehlen wir ein Maß X=120**

Abbildung war nicht dabei

### Armaturangaben

Bei Becken **ohne** eigene Hahnbank/Hahnloch bitte wählen. = X

Wandarmatur

Position Standardmatur 1. Becken  
 1 = seitlich links  
 2 = mittig hinter Becken Empfehlung Maß X=120  
 3 = seitlich rechts

Position Standardmatur 2. Becken €  
 spiegelbildlich zu 1. Becken  
 wie bei 1. Becken

Abbildung war nicht dabei

Hahnloch vor Ort **! Nicht möglich bei Konsole in Keramik!**

### Waschtischunterbau

### Sitzt der Ablauf des Beckens mittig zum Waschtischunterbau?

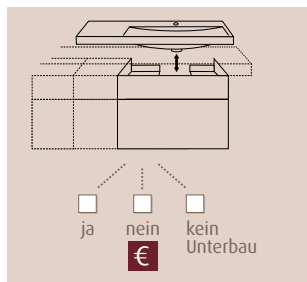

### Skizze

= Bitte Skizze zur Bestellung beilegen!

€ = Achtung! Hier entstehen Aufpreise. (siehe S. 24)

= X = X

Informationen zu den einzelnen Becken beachten! (siehe S. 32-35)

Bestellformular bitte per Fax oder Email an:

Team Nord: 09142 9785930 oder [vertrieb.nord@sanipa.de](mailto:vertrieb.nord@sanipa.de)  
 Team Süd: 09142 9785940 oder [vertrieb.sued@sanipa.de](mailto:vertrieb.sued@sanipa.de)

Alle Angaben in mm.  
 Technische Änderungen vorbehalten.

Firmenanschrift: \_\_\_\_\_  
 \_\_\_\_\_  
 \_\_\_\_\_

Bestellnummer: \_\_\_\_\_  
 Datum: \_\_\_\_\_  
 Bearbeiter: \_\_\_\_\_

## Konsole WT348\_\_/WT350\_\_

### Abmaße

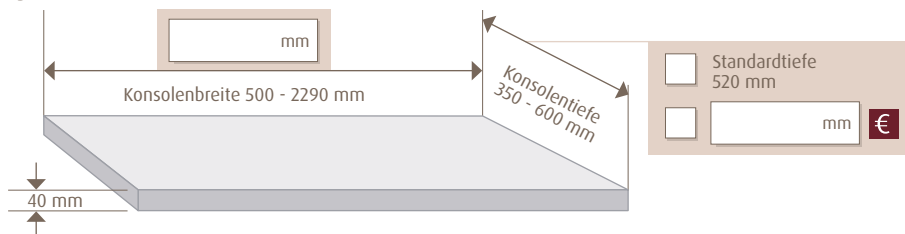

### Bausituation

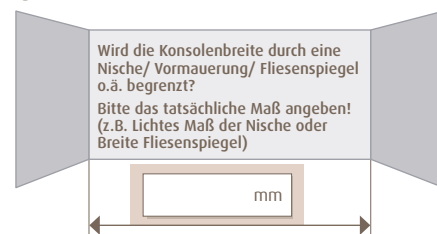

### Sonderform WT350\_\_

Sonderform (WT350\_\_) €  
 Anzahl \_\_\_\_\_

### Dekor (Farben siehe S.22)

FarbNr.: \_\_\_\_\_  
 Schichtstoff (WT348\_\_/WT350\_\_)

### Verwendung

Beckenausschnitt vor Ort  
 (Tragekonsolen lose beigelegt)  
 Waschtisch-Konsole

## Becken Aufsatzwaschtische Halbeinbauwaschtische keine Einbauwaschtische

### Typ

Hersteller: \_\_\_\_\_  
 Serienname: \_\_\_\_\_  
 Artikelnummer: \_\_\_\_\_

### Breitenposition

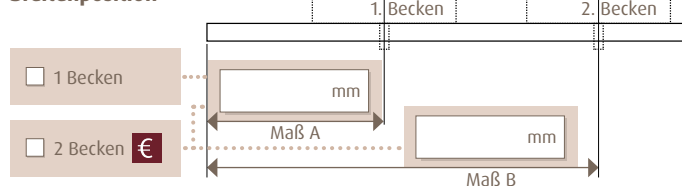

### Tiefenposition Bei Becken ohne Wandbefestigung bitte wählen. ☹ = X

ausgemittelt in Konsolentiefe  
 Wandbündig (Maß X=0)  
 Maß X: \_\_\_\_\_ mm  
 Bei Standardarmatur empfehlen wir ein Maß X=120  
 Abbildung war nicht dabei

### Armaturangaben Bei Becken ohne eigene Hahnbank/Hahnloch bitte wählen. ☹ = X

Wandarmatur  
 Abbildung war nicht dabei  
 Hahnloch vor Ort

Position Standarmatur 1. Becken  
 1 = seitlich links  
 2 = mittig hinter Becken  
 Empfehlung Maß X=120  
 3 = seitlich rechts

Position Standarmatur 2. Becken €  
 spiegelbildlich zu 1. Becken  
 wie bei 1. Becken

= Bitte Skizze zur Bestellung beilegen!  
 € = Achtung! Hier entstehen Aufpreise. (siehe S. 24)  
 ☹ = X ☹ = X  
 Informationen zu den einzelnen Becken beachten! (siehe S. 32-35)

### Waschtischunterbau

#### Sitzt der Ablauf des Beckens mittig zum Waschtischunterbau?

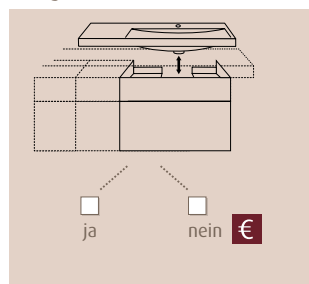

### Handtuchhalter ZB17525

#### Seitlicher Handtuchhalter:

ja, links\*  
 ja, rechts\*  
 \*Standard außen bündig  
 ja, siehe Skizze

### Skizze

Bestellformular bitte per Fax oder Email an:

**Team Nord:** 09142 9785930 oder [vertrieb.nord@sanipa.de](mailto:vertrieb.nord@sanipa.de)  
**Team Süd:** 09142 9785940 oder [vertrieb.sued@sanipa.de](mailto:vertrieb.sued@sanipa.de)

Alle Angaben in mm.  
 Technische Änderungen vorbehalten.



Firmenanschrift: \_\_\_\_\_  
 \_\_\_\_\_  
 \_\_\_\_\_

Bestellnummer: \_\_\_\_\_  
 Datum: \_\_\_\_\_  
 Bearbeiter: \_\_\_\_\_

## Konsole

### Abmaße

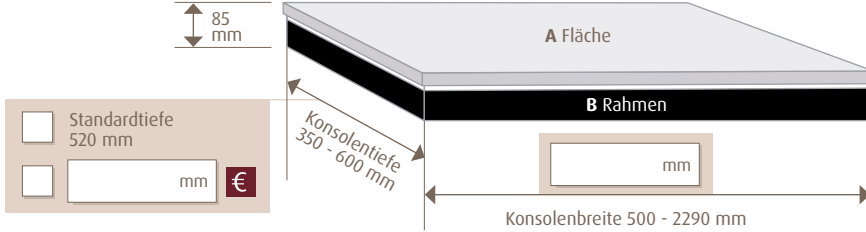

Standardtiefe 520 mm  
  €

### Bausituation

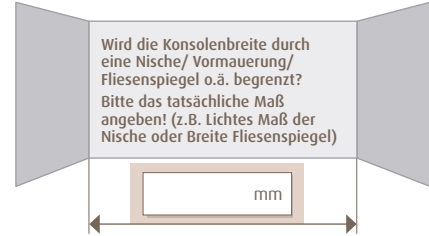

### Dekor (Farben siehe S. 22-23)

#### A Fläche

FarbNr.:   
 Schichtstoff (WT7...)  
 Glaslaminat (WT8...)  
 Keramik (WT1...)

#### B Rahmen

FarbNr.:   
 Schichtstoff  
 Glaslaminat

### Beleuchtung

ohne LED-Beleuchtung (WT\*47)  
 mit LED-Beleuchtung (WT\*57)   
(Fernbedienung inklusive)  
 mit intelligenter LED-Lichtsteuerung (WT\*67)   
(WT\*67) (Steuereinheit exklusive) Bitte Seite 308 beachten!  
 Steuereinheit dazu bestellen (ZB7009Z)

### Verwendung

Ablage (Tragekonsolen vormontiert)  
 Beckenausschnitt vor Ort (Tragekonsolen lose beigelegt)  
**Nicht möglich bei Konsole in Keramik!**  
 Waschtisch-Konsole

## Becken



Aufsatzwaschtische



Halbeinbauwaschtische



Einbauwaschtische

### Typ

Hersteller:   
 Serienname:   
 Artikelnummer:

### Breitenposition

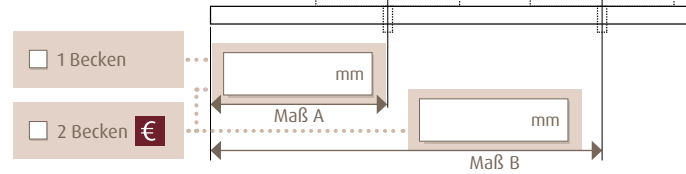

1 Becken  
 2 Becken €

### Tiefenposition Bei Becken ohne Wandbefestigung bitte wählen. = X

ausgemittelt in Konsolentiefe   
 Wandbündig (Maß X=0)   
 Maß X:  mm   
 Bei Standarmatur empfehlen wir ein Maß X=120  
 Abbildung war nicht dabei

### Armaturangaben Bei Becken ohne eigene Hahnbank/Hahnloch bitte wählen. = X

Wandarmatur  
 Position Standarmatur 1. Becken  
 1 = seitlich links  
 2 = mittig hinter Becken Empfehlung Maß X=120  
 3 = seitlich rechts   
 Position Standarmatur 2. Becken €  
 spiegelbildlich zu 1. Becken  
 wie bei 1. Becken  
 Abbildung war nicht dabei   
 Hahnloch vor Ort  
**Nicht möglich bei Konsole in Keramik!**

## Waschtischunterbau

### Sitzt der Ablauf des Beckens mittig zum Waschtischunterbau?

ja  
 nein  
 kein Unterbau €

## Skizze

= Bitte Skizze zur Bestellung beilegen!  
 = Achtung! Hier entstehen Aufpreise. (siehe S. 25)  
 = Steuereinheit exklusive  
 = mit intelligenter Lichtsteuerung  
 = ohne intelligente Lichtsteuerung  
 = X = X  
 Informationen zu den einzelnen Becken beachten! (siehe S. 32-35)

Bestellformular bitte per Fax oder Email an:

Team Nord: 09142 9785930 oder [vertrieb.nord@sanipa.de](mailto:vertrieb.nord@sanipa.de)  
 Team Süd: 09142 9785940 oder [vertrieb.sued@sanipa.de](mailto:vertrieb.sued@sanipa.de)

Alle Angaben in mm.  
 Technische Änderungen vorbehalten.

# 2morrow Konsole - Waschtische

	Glas-Waschtische CantoBay in Optiwhite – passend auf Konsole Classic/Light			C	S	L
	Tiefe 454 Tiefe Beckenkumme 114	Inkl. verschließbarem Ab- und Überlaufsystem, Ventilabdeckung Kunststoff verchromt. Für 1 x 1-Loch Armatur geeignet, Hahnloch durchgestochen, mit verdecktem Überlauf! Auch ohne Armaturbohrung möglich, Mehrpreis:	- Für 340 mm hohe Waschtischunterbauten immer den mitgelieferten Raumsparnsiphon verwenden! - Für 170 mm hohe Waschtischunterbauten empfehlen wir einen Permanent-Ablauf. (mitgeliefertes Ab- und Überlaufsystem nicht einsetzbar!)			
Breite	586	786	986			
TypNr	WG1109Z	WG1129Z	WG1149Z			
Preis						
Montage- maße						

	Glas-Aufsatzwaschtisch 2morrow – passend auf Konsole Classic/Slim/Light			C	S	L
	Tiefe Beckenkumme 125	Inkl. nicht verschließbarem Ventil (permanent), mit Ventilabdeckung verchromt. Ohne eigene Hahnlochbank, ohne Überlaufloch!	Bitte bei Bestellung gewählte Farbnummer ergänzen!			
			Bitte bei Bestellung Infos zu geprüfte Becken auf Seite 32-35 beachten!			
Breite	Ø 400					
TypNr	WG120_ _					
Preis						
Aus- stattung	Chromring Ø 89, Höhe 13					
Montage- maße						

## Farben Glas-Aufsatzwaschtisch

Die Ausführung des Beckens ist innen Glas und außen matt lackiert.

2C Bianco



3M Sabbia



3Q Fumo



## Materialbeschreibung Glas

Glas ist ein Produkt aus natürlichen Rohstoffen und Substanzen, das im Schmelzverfahren unter größter Hitze erzeugt und geformt wird. Die harte und porenfreie Oberfläche steht für angenehme Haptik und perfekte Hygiene, genauso aber auch für die schöne Optik und ausgefallenes Design.

Infos

**C** passend für Konsole Classic

**S** passend für Konsole Slim

**L** passend für Konsole Light

**S** nicht geeignet für Konsole Slim

# 2morrow Konsole - Waschtische



## Krita Stone-Aufsatzwaschtisch Smilla in Weiß-Matt - passend auf Konsole Classic/Slim/Light

C S L

Tiefe Beckenumme 98 Inkl. nicht verschleißbarem Ventil (permanent), mit Krita Stone Ventilabdeckung. Ohne eigene Hahnlochbank, ohne Überlaufloch!

**Bitte bei Bestellung Infos zu geprüfte Becken auf Seite 32-35 beachten!**

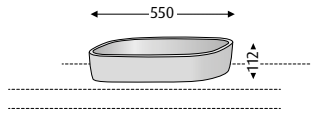

Breite **550**

### Materialbeschreibung Krita Stone

Krita Stone ist ein moderner Mineralwerkstoff aus funktionellen Feinfüllstoffen mit einer angenehmen und natürlichen Haptik. Das Material ist reinigungsfreundlich, belastbar, UV-beständig und langlebig.

TypNr **WM08001**

Preis

Montage-  
maße

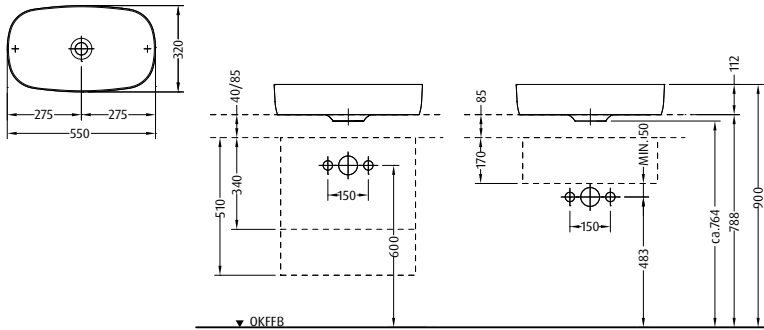

Konsolen & Waschtische  
Konsolenfarben



## Keramik-Aufsatzwaschtisch 2morrow - passend auf Konsole Classic/Slim/Light

C S L

Tiefe Beckenumme ca. 117 Inkl. nicht verschleißbarem Ventil (permanent), mit Ventilabdeckung Kunststoff verchromt. Ohne eigene Hahnlochbank, ohne Überlaufloch!

**Bitte bei Bestellung Infos zu geprüfte Becken auf Seite 32-35 beachten!**

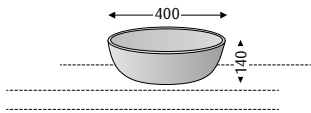

Breite **Ø 400**

### Farben Keramik-Aufsatzwaschtisch

TypNr **WK10000**  
(Weiß)

**WK1002R**  
(Kiesgrau)

**WK1002Q**  
(Carbonschwarz)

Preis

**00**  
Weiß

**2R**  
Kiesgrau

**2Q**  
Carbonschwarz



Montage-  
maße

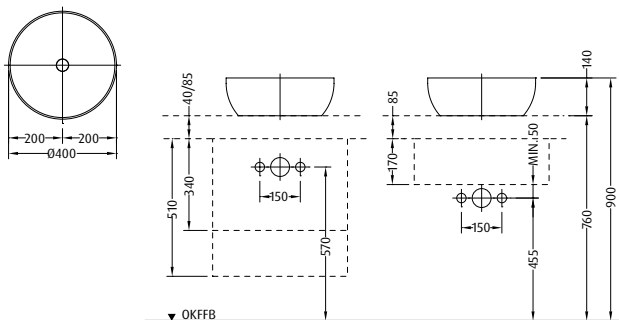

### Materialbeschreibung Keramik

Keramik ist ein anorganischer Werkstoff und wird aus 100% natürlichen Rohstoffen wie Ton, Kaolin, Feldspat und Quarz hergestellt. Die ausgeprägte Festigkeit, die glatte und resistente Oberfläche sowie die hohe Temperaturbeständigkeit machen das Material zum bevorzugten „Sanitär-Porzellan“.

# 2morrow Konsole – geprüfte Becken

„Wir haben noch mehr passende Waschtische – fragen Sie uns!“

Hersteller/Serie	Breite	Tiefe	Einbauart	⊕	☞	Empfehlungen		ArtikelNr	Classic C	Slim S	Light L	
						WTU-B	Sonstiges					
SANIPA	AWT Glas	400	400	A	×	×		WG1202C/WG1203M/ WG1203Q	•	•	• M	
	AWT Keramik	400	400	A	×	×		WK10000/WK1002Q/ WK1002R	•	•	• M	
	Canto Bay	586	454	E	✓	✓		WTU H: 340	WG1109Z	• M		• M
		786	454	E	✓	✓		WTU H: 340	WG1129Z	• M		• M
		986	454	E	✓	✓		WTU H: 340	WG1149Z	• M		• M
Smilla	550	320	A	×	×			WM08001	•	•	•	
Villeroy & Boch	Architectura	400	400	A	×	×			412540	•	• M	• M
		600	400	A	×	×			412660	•	•	•
		600	400	A	×	×			412760	•	•	•
	Artis	410	410	A	×	×			417841	•	• M	• M
		430	430	A	×	×			417943	•	• M	• M
		580	380	A	×	×			417258	•	•	•
		610	410	A	×	×			419861	•	•	•
		380	380	A	×	×			4A2138	•	• M	• M
	Collaro	400	400	A	×	×			4A1840	•	•	• M
		500	400	H	✓	✓			4A335G	• M	• M	• M
		560	360	A	×	×			4A1956	•	•	•
		560	360	A	×	×			4A2056	•	•	•
		600	470	H	✓	✓			4A336G	• M	• M	• M
		800	470	H	✓	✓			4A338G	• M	• M	• M
		1000	470	H	✓	✓			4A331G	• M	• M	• M
	Finion	600	350	A	×	×			414361	•	•	•
		600	470	A	✓	✓			41686G/41686L/41686C	•	• M	•
		800	470	A	✓	✓			41688G/41688C/41688L	•	•	•
		1000	470	A	✓	✓			41681G/41681H/ 41681B	•	•	•
		1000	470	A	✓	✓		2 x HL	41681L	•	•	•
	Loop & Friends	380	380	A	×	×			514801	•	• M	• M
		430	430	A	×	×			514401	•	•	• M
		585	380	A	×	×			515101	•	•	•
		585	380	A	×	×			515401	•	•	•
		630	380	A	×	×			515111	•	•	•
		380	380	A	×	×			4A4500/4A4501	•	• M	• M
		420	420	A	×	×			4A4600/4A4601	•	• M	•
		560	380	A	×	×			4A4700/4A4701	•	•	•
		560	380	A	×	×			4A4900/4A4901	•	•	•
		620	420	A	×	×			4A4800/4A4801	•	•	•
	620	420	A	×	×			4A5000/4A5991	•	•	•	
	Memento	500	420	A	✓	✓			51335F/51335J/51335L	•	•	• M
		500	420	A	✓	×			513553	• M	• M	• M
600		420	A	✓	✓			5336F/51336J/51336L	•	•	•	
600		420	A	✓	×			513563	•	•	• M	
800		470	A	✓	✓			51338F/ 51338J	• M	• M	• M	
1000		470	A	✓	✓			5133AF/5133AH/ 5133AJ/5133AL	•	•	• M	
1200		470	A	✓	✓			5133CF/5133CH/ 5133CJ/5133CL	•	•	•	
Memento 2.0	500	420	A	✓	×			4A0750/4A0751	• M	• M	• M	
	500	420	A	✓	✓			4A225F/4A225G/4A225L	•	•	• M	
	600	420	A	✓	×			4A0760/4A0761	•	•	• M	
	800	470	A	✓	✓			4A228G/4A228L/4A228F	• M	• M	• M	
	1000	470	A	✓	✓			4A221F/4A221G/4A221H	•	•	•	
	1000	470	A	✓	✓		900	4A221K/4A221L	•	•	•	
	1200	470	A	✓	✓			4A22CF/4A22CH/4A22CL	•	•	•	
	1200	470	A	✓	✓		700	4A22CG/4A22CK	•	•	•	

# 2morrow Konsole – geprüfte Becken

„Wir haben noch mehr passende Waschtische – fragen Sie uns!“

Hersteller/Serie	Breite	Tiefe	Einbauart	⊕	✚	Empfehlungen		ArtikelNr	Classic C	Slim S	Light L	
						WTU-B	Sonstiges					
Villeroy & Boch	MyNature	610	360	A	✗	✗			•	•	•	
		810	410	A	✗	✗			•	•	•	
	O.novo	550	460	H	✓	✓			• M	• M	• M	
		600	460	H	✓	✓	750		• M	• M	• M	
		650	460	H	✓	✓	800		•	• M	•	
	Subway 2.0	600	470	H	✓	✓			• M	• M	• M	
		600	490	H	✓	✓			• M	• M	• M	
		650	470	H	✓	✓			• M	• M	• M	
		800	470	H	✓	✓			•		• M	
		1000	470	H	✓	✓			•		•	
Venticello	550	360	H	✗	✗	600		•	• M	• M		
	600	500	E	✓	✓			• M		• M		
Alape	SB.K	300	300	A	✗	✗			•	• M	• M	
		360	360	A	✗	✗			•	•	• M	
		450	450	A	✗	✗			•	•	•	
CATALANO	Green	600	500	H	✓	✓	800		• M	• M	• M	
		800	500	H	✓	✓	900		• M	• M	• M	
	Green Lux	600	380	H	✗	✗	800	Maß X=70	60AGRLX/160AGRLX	• M	• M	• M
		600	400	H	✗	✓	800	Maß X=60	60GRLX - H:80mm 160GRLX - H:80mm	• M	• M	• M
		650	400	H	✗	✗	800	Maß X=60	65AGRLX/165AGRLX	• M	• M	• M
		650	420	H	✗	✓	800	Maß X=50	65GRLX - H:80mm 165GRLX - H:80mm	•	• M	• M
DURAVIT	CapeCod	460	460	A	✗	✓	600		234046	•	• M	• M
		480	480	A	✗	✓			232848	•	• M	• M
		500	405	A	✗	✗		✚	233950	•	•	•
	Durasquare	600	470	H	✗	✓	800		235460	• M	• M	• M
		600	345	H	✗	✗	800		235560	• M	• M	• M
	Happy D2	400	400	H	✗	✗			231440	•		• M
		600	400	H	✗	✗			231460	•		• M
		600	460	H	✓	✓			231560	•		• M
	Luv	600	400	A	✗	✗			037960	•	•	•
		600	400	A	✗	✓			038060	•	•	•
800		400	A	✗	✗			037980	•	•	•	
800		400	A	✗	✓			038080	•	•	•	

Konsolen & Waschtische  
Konsolenfarben

2morrow

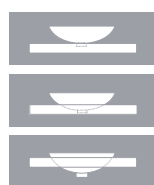

**A** = Aufsatzwaschtisch  
**H** = Halbeinbauwaschtisch  
**E** = Einbauwaschtische **nicht kombinierbar** mit WTUs mit 4 Auszügen auf Seite 44!



**⊕** = ✓ Becken mit eigener Wandbefestigung oder Hinterkante unglasiert  
 ✗ Becken ohne eigene Wandbefestigung → **Maß X** im Bestellformular angeben (siehe Seite 27-29)  
**✚** = ✓ Becken mit eigener Hahnbank/Hahnloch  
 ✗ Becken ohne eigene Hahnbank/Hahnloch → **Armatusituation** im Bestellformular angeben (siehe Seite 27-29)

• = kombinierbar mit Konsole  
 HL = Hahnloch  
 ✚ = Bitte Skizze zur Bestellung beilegen!

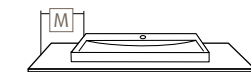

**M** = Mindestabstand des Waschtisches zur Außenkante dieser Konsole je Konfiguration erforderlich. Bitte genaues Maß im Werk anfragen!

\* empfohlene Mindestbreite der Waschtischunterbauten

# 2morrow Konsole – geprüfte Becken

„Wir haben noch mehr passende Waschtische – fragen Sie uns!“

Hersteller/Serie	Breite	Tiefe	Einbauart	⊕	☑	Empfehlungen		ArtikelNr	Classic C	Slim S	Light L	
						WTU-B	Sonstiges					
DURAVIT  Vero	500	470	A	✗	✓			045250	•	•	• M	
	500	470	A	✓	✓	700		045450	• M	• M	• M	
	500	380	A	✗	✗			045550	•	•	•	
	595	465	A	✗	✓	600		045260	•	•	• M	
	600	460	A	✓	✓	700		045460	•	•	• M	
	600	380	A	✗	✗			045560	•	•	•	
	700	470	A	✓	✓	700		045470	•	•	• M	
	800	470	A	✓	✓	700		045480	•	•	•	
	1000	470	A	✓	✓	800	2x HL	045410...26	•	•	•	
	1000	470	A	✓	✓	900		045410...27	•	•	•	
	1200	470	A	✓	✓	900	2x HL	045412...26	•	•	•	
	1200	470	A	✓	✓	600		045412...27	•	•	•	
	Vero Air	500	470	A	✗	✓	600		235250	•	• M	• M
600		380	A	✗	✗			235160	•	•	•	
600		470	A	✗	✓	600		235260	•	•	• M	
GEBERIT  iCon	600	485	H	✓	✓	800		124.060.00.0 124.036.00.0 124.560.00.0	• M	• M	• M	
	750	485	H	✓	✓	900		124.075.00.0 124.078.00.0 124.575.00.0	• M	• M	• M	
	900	485	H	✓	✓	1200		124.090.XX.X 124.093.XX.X	• M	• M	• M	
	Renova Plan	500	380	H	✓	✓	700		272.150.XX.X 272.151.XX.X	• M	• M	• M
		550	440	H	✓	✓	700		222.255.XX.X 222.256.XX.X 222.257.XX.X 222.258.XX.X 225.155.XX.X	• M	• M	• M
		600	480	H	✓	✓	800		222.260.XX.X 222.261.XX.X 222.262.XX.X 222.263.XX.X 225.160.XX.X	• M	• M	• M
		650	480	H	✓	✓	800		222.265.XX.X 222.266.XX.X 222.267.XX.X 222.268.XX.X 225.165.XX.X	•	•	• M
		850	480	H	✓	✓	800		122.185.XX.X 125.185.XX.X	•	•	•
		1000	480	H	✓	✓	800		122.100.XX.X 125.100.XX.X	•	•	•
		Xeno <sup>2</sup>	600	480	H	✓	✓			500.530.01.X	• M	
	900		480	H	✓	✓			500.531.01.X 500.532.01.X	• M		• M
	1200		480	H	✓	✓	900	2x HL	500.530.01.X	• M		• M
	1200		480	H	✓	✓			500.551.01.X 500.552.01.X	• M		• M
	Cleal  Connect Air	550	460	H	✓	✓	700		E0299	•	•	• M
		600	460	H	✓	✓	700		E0298	•	•	• M
		650	460	H	✓	✓	800		E0297	•	•	•
		Ipallyss	550	380	A	✗	✗	600		E1392	•	• M
550			380	A	✗	✓			E1393	•	•	•
550			380	A	✗	✗			E1394	•	•	•
Strada		500	420	A	✗	✗			K0776	•	•	•
		500	420	A	✓	✓	700		K0777	•	•	• M
		600	420	A	✓	✓	600		K0778	•	•	• M
		600	420	A	✗	✓			K0781	•	•	•
		710	420	A	✓	✓	700		K0782	•	•	•
		910	420	A	✓	✓	900		K0786	•	•	•

# 2morrow Konsole – geprüfte Becken

„Wir haben noch mehr passende Waschtische – fragen Sie uns!“

Hersteller/Serie	Breite	Tiefe	Einbauart	⊕	🔩	Empfehlungen		ArtikelNr	Classic C	Slim S	Light L	
						WTU-B	Sonstiges					
 <b>Strada 2</b>	600	430	A	✓	✓			T3650	•	• M	•	
	800	430	A	✓	✓			T3651	•	•	•	
	1000	430	A	✓	✓			T3652	•	•	•	
<b>KALDEWEI</b>	<b>Cono</b>	600	500	A	✓	✓	600		3089	•	•	•
		900	500	A	✓	✓	800		3090	•	•	•
		900	500	H	✗	✓	1200	Maß X=0	3084	• M	• M	• M
		1200	500	A	✓	✓	1200		3091	•	•	•
		600	500	H	✗	✓	800	Maß X=0	3083	• M	• M	• M
	<b>Puro</b>	460	460	A	✓	✓	600		3163	• M	• M	• M
		460	460	H	✗	✓		Maß X=0	3153	• M		• M
		600	460	A	✓	✓	600		3164	•	•	• M
		600	460	H	✗	✓		Maß X=0	3154	• M		• M
		900	460	A	✓	✓	800		3165	•	•	•
		900	460	H	✗	✓		Maß X=0	3155	• M		• M
	<b>Silenio</b>	600	460	A	✓	✓	600		3044	•	•	• M
		600	460	H	✗	✓			3040	• M		• M
		900	460	A	✓	✓	900		3045	•	•	• M
		900	460	H	✗	✓			3041	• M		• M
		1200	460	A	✓	✓	1200		3046	•	•	• M
		1200	460	A	✓	✓	900	2x HL	3046	•	•	• M
	<b>LAUFEN</b>	<b>Kartell</b>	500	460	A	✓	✓			810332	•	• M
<b>Living</b>		600	460	A	✓	✓	800		817434	• M	• M	• M
<b>Living City</b>		500	480	A	✓	✓	600		817432	•	•	• M
		600	460	A	✓	✓	800		817434	• M	• M	• M
<b>Pro</b>		450	340	A	✓	✓	600		811952	• M	•	• M
		450	340	H	✓	✓	600		811952	• M	•	• M
		550	480	H	✓	✓	700		817951	• M	• M	• M
		600	480	H	✓	✓	800		817952	• M	• M	• M
		650	480	H	✓	✓	800		817953	• M	• M	• M
<b>Pro S</b>		550	380	H	✗	✓	800		812952	• M	• M	• M
		550	485	H	✓	✓	800		816962	• M	• M	• M
		600	380	H	✗	✓	800		812953	• M	• M	• M
		600	465	H	✓	✓	800		816963	• M	• M	• M
		650	465	H	✓	✓	900		816964	• M	• M	• M
		700	465	H	✓	✓	900		816967	• M	• M	• M
		850	465	H	✓	✓			816965	• M	• M	• M
<b>VAL</b>		550	420	H	✓	✓	600		816282	•	•	• M
		600	420	H	✓	✓	600		816283	•	•	• M
	650	420	H	✓	✓	700		816284	•	•	• M	
	750	420	H	✓	✓	800		816285	•	•	• M	
	950	420	H	✓	✓	900		816287	•	•	• M	

Konsolen & Waschtische  
Konsolenfarben

2morrow

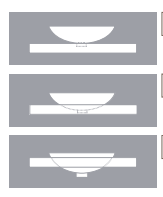

**A** = Aufsatzwaschtisch  
**H** = Halbeinbauwaschtisch  
**E** = Einbauwaschtische **nicht kombinierbar** mit WTUs mit 4 Auszügen auf Seite 44!



⊕ = ✓ Becken mit eigener Wandbefestigung oder Hinterkante unglasiert  
 ✗ Becken ohne eigene Wandbefestigung → **Maß X** im Bestellformular angeben (siehe Seite 27-29)



🔩 = ✓ Becken mit eigener Hahnbank/Hahnloch  
 ✗ Becken ohne eigene Hahnbank/Hahnloch → **Armatusituation** im Bestellformular angeben (siehe Seite 27-29)

• = kombinierbar mit Konsole

HL = Hahnloch

📐 = Bitte Skizze zur Bestellung beilegen!

\* empfohlene Mindestbreite der Waschtischunterbauten

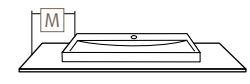

**M** = Mindestabstand des Waschtisches zur Außenkante dieser Konsole je Konfiguration erforderlich. Bitte genaues Maß im Werk anfragen!

# 2morrow Farben - Front/Korpus

## Frontfarben

## Korpusfarben

**10% Aufpreis**  
**Glaslaminat- und Schichtstoff-Fronten**  
 möglich für Ausführung (G2/G3) oder (P2/P3)  
**FF** = wählbare Farbe (siehe Seite 37)

DR	TH		Korpus Standard* (Info siehe unten)
PG 1	PG 2	PG 3	
G1/P1	G2/L2/P2	G3/L3/P3	

DR	TH	
PG 1	PG 2	PG 3
G1/P1	G2/L2/P2	G3/L3/P3

43 Weiß-Soft	•		43
01 Weiß-Matt		•	43
68 Macchiato-Matt		•	68
67 Sandgrau-Matt		•	67
22 Anthrazit-Matt	•		22
08 Schwarz-Matt		•	08
82 Weiß-Hochglanz			43 82
52 Anthrazit-Hochglanz			22 52
55 Linde-Hell		•	55
48 Eiche-Nordic	•		48
17 Ulme-Impresso		•	17
15 Ulme Natural-Touch <b>i</b>	•		15
85 Eiche Natural-Touch <b>NEU!</b>		•	85
59 Eiche-Kansas		•	59
14 Pinie-Grau		•	14
36 Kirsche Natural-Touch <b>i</b>	•		36
80 Eiche-Arizona	•		80
37 Eiche-Nebraska		•	37
50 Eiche-Tabak <b>NEU!</b>		•	50
35 Pinie-Schwarz		•	35

43 Weiß-Soft	•	•	
68 Macchiato-Matt	•	•	
67 Sandgrau-Matt	•	•	
22 Anthrazit-Matt	•	•	
08 Schwarz-Matt	•	•	
82 Weiß-Hochglanz			•
52 Anthrazit-Hochglanz			•
55 Linde-Hell	•	•	
48 Eiche-Nordic	•	•	
17 Ulme-Impresso	•	•	
15 Ulme Natural-Touch <b>i</b>	•	•	
85 Eiche Natural-Touch <b>NEU!</b>		•	
59 Eiche-Kansas	•	•	
14 Pinie-Grau	•	•	
36 Kirsche Natural-Touch <b>i</b>	•	•	
80 Eiche-Arizona	•	•	
37 Eiche-Nebraska	•	•	
50 Eiche-Tabak <b>NEU!</b>		•	
35 Pinie-Schwarz	•	•	

- mit Griff
- Griffleiste
- Push to open

- Richtung Holzmaserung**
- Front horizontal
  - Korpus vertikal

\*Automatisch zur Frontfarbe definierte Korpusfarbe, **außer** es wird eine andere Korpusfarbe in der entsprechenden Preisgruppe gewählt.

- PG 1** Front und Korpus Direktbeschichtung
- PG 2** Front Folienbeschichtung Korpus Direktbeschichtung
- PG 3** Front und Korpus Folienbeschichtung

**DR = Direktbeschichtung**  
 Front und Korpus Stärke 16,0 mm

**TH = Thermofolie**  
 Front Stärke 19,5 mm  
 Korpus Stärke 16,5 mm

- i** = Auslauf 31. März 2022
- = Anti-Fingerprint-Effekt



# 2morrow Farben – Regale/Abdeckplatten/Blenden/Deckel Sitztruhe/Passleiste

Farben	Re-gale	Abdeckplatten				Blenden				Deckel Sitztruhe		Pass-leiste	
		DR	DR	TH	SC	GL	DR	TH	SC	GL	SC		GL
	43 Weiß-Soft	•	•				•						•
	01 Weiß-Matt			•				•					
	68 Macchiato-Matt	•		•	•			•	•		•		•
	67 Sandgrau-Matt	•		•	•			•	•		•		•
	22 Anthrazit-Matt	•	•				•						•
	08 Schwarz-Matt	•		•				•					•
	82 Weiß-Hochglanz			•				•					• (78)
	52 Anthrazit-Hochglanz			•				•					• (79)
	55 Linde-Hell	•		•				•					•
	48 Eiche-Nordic	•	•				•				•		•
	17 Ulme-Impresso	•		•				•					•
	15 Ulme Natural-Touch	•	•				•						•
	85 Eiche Natural-Touch	•		•	•			•			•		•
	59 Eiche-Kansas	•		•				•			•		•
	14 Pinie-Grau	•		•				•					•
	36 Kirsche Natural-Touch	•	•				•						•
	80 Eiche-Arizona	•	•				•				•		•
	37 Eiche-Nebraska	•		•				•			•		•
	50 Eiche-Tabak	•		•	•			•			•		•
	35 Pinie-Schwarz	•		•				•					•
	3V Ozean-Grau				•				•		•		
	3K Chromix-Weiß				•				•		•		
	3C Madison-Grau				•				•		•		
	2D Beton-Soft				•				•		•		
	2J Lava-Soft				•				•		•		
	2E Patina-Bronze				•				•		•		
	2C Bianco					•				•		•	
	3M Sabbia					•				•		•	
	3Q Fumo					•				•		•	
	4F Bianco-Matt					•				•		•	
	4H Sabbia-Matt					•				•		•	
	4P Fumo-Matt					•				•		•	
	4K Nero-Matt					•				•		•	

Optional wählbare Frontfarben (10% Aufpreis)

**Richtung Holzmaserung**  
 Abdeckplatten, Blenden, Deckel Sitztruhe horizontal  
 Regale und Passleiste vertikal

**DR = Direktbeschichtung**  
 Regale, Abdeckplatte, Blende, Passleiste  
 Stärke 16,0 mm



**TH = Thermofolie**  
 Abdeckplatte Stärke 19,5 mm  
 Blende Stärke 16,5 mm



**SC = Schichtstoff**  
 Abdeckplatte, Blende, Deckel Sitztruhe  
 Stärke 18,0 mm



**GL = Glaslaminat**  
 Abdeckplatte, Blende, Deckel Sitztruhe  
 Stärke 19,0 mm



= Auslauf 31. März 2022

= Anti-Fingerprint-Effekt

= optional als Front wählbar (Aufpreis)

Farben Möbel & Abdeckplatten  
 Griffübersichten

# 2morrow Griffübersichten - Griffe/Griffleiste/Push to open

Griffe nur für Programme **G1/G2/G3**

passend zu PG 1 | 2 | 3

Bitte bei Bestellung immer die Griffnummer angeben!

**0145** Standard-Griff

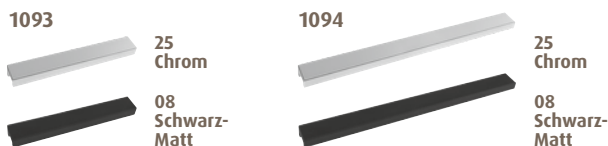

Länge	190 mm	350 mm
Bohrmaß	160 mm	320 mm
1 Griff ab Türbreite <sup>1</sup>	350 mm	450 mm
Platzierung	mittig	mittig
ab WTU-Breite 1000 mm	2 Griffe	1 Griff

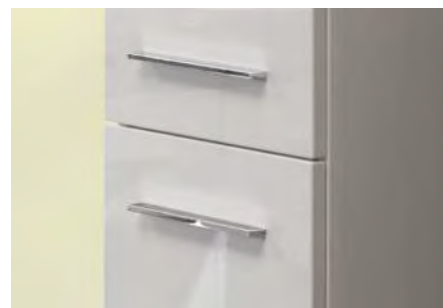

Länge	147 mm	170 mm	175 mm	335 mm
Bohrmaß	96 mm	160 mm	160 mm	320 mm
1 Griff ab Türbreite <sup>1</sup>	350 mm	350 mm	350 mm	450 mm
Platzierung	mittig	mittig	mittig	mittig
ab WTU-Breite 1000 mm	2 Griffe	2 Griffe	2 Griffe	1 Griff



Länge	106 mm	458 mm	200 mm	488 mm	204 mm	492 mm
Bohrmaß	96 mm	448 mm	160 mm	448 mm	192 mm	480 mm
1 Griff ab Türbreite <sup>1</sup>	350 mm	550 mm	350 mm	550 mm	350 mm	580 mm
Platzierung	mittig	mittig	mittig	mittig	mittig	mittig
ab WTU-Breite 1000 mm	2 Griffe	1 Griff	2 Griffe	1 Griff	2 Griffe	1 Griff

Griffleiste nur für Programme **L2/L3**

passend zu PG 2 | 3



25 Chrom

Push to open nur für Programme **P1/P2/P3**

passend zu PG 1 | 2 | 3

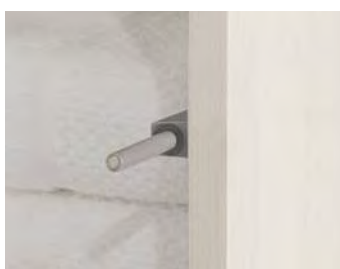

<sup>1</sup> Maße beziehen sich auf die kleinste Türbreite eines Modelles!

# 2morrow Waschtischunterbauten & Anbauregale - Prinzip

Ihre Planung mit Konsole und Waschtisch steht - und so kann es weitergehen.

Ein passender Unterbau wird nun bestimmt und unterhalb der Konsole, auf Höhe des Beckens, platziert. Im Anschluss zum Unterbau finden Anbauschränke und Anbauregale ihren Platz. Mögliche Schrankhöhen sind 17/34/51 cm, Aufteilung und Anordnung dabei individuell.

Somit ist Ihr **2morrow** Waschplatz fertig geplant. Erweiterungen sehen Sie auf den Folgeseiten.

➔ Passende Lichtspiegel und Spiegelschränke finden Sie in unserer **Serie Reflection** ab Seite 234

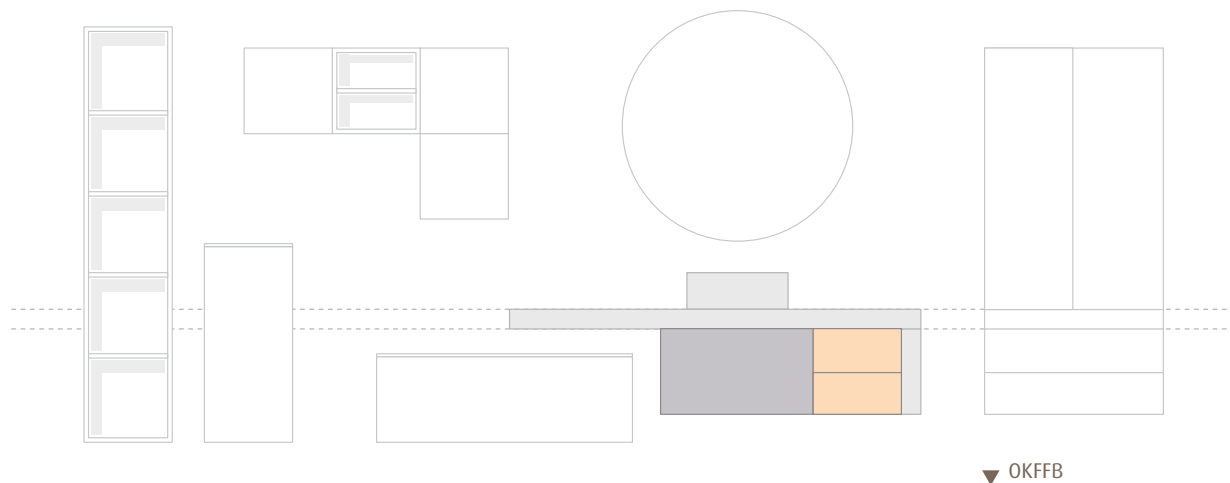

Waschtischunterbauten & Anbauschränke zu Konsolen

## Waschtischunterbauten für Glas-, Krita Stone-, Keramik-, Aufsatz- und Einbauwaschtische

Seite 40-44

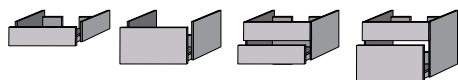

## Anbauregale und Anbauschränke unter Konsole

Seite 45-48

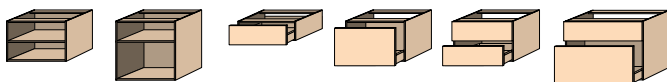

## Inneneinteilung für Waschtischunterbauten

Seite 49



## Handtuchhalter



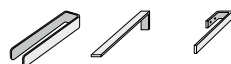

Seite 49



# 2morrow Waschtischunterbauten – 500/600 mm breit

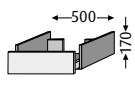
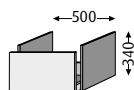
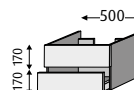
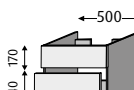



## Farben Seite 36 Waschtischunterbauten 500 mm breit – unter Konsolen horizontal

Gesamttiefe 520 **Versetzter Siphonausschnitt: Mehrpreis 10%.**

Breite 												
												
Preisgruppe	PG 1	PG 2	PG 3	PG 1	PG 2	PG 3	PG 1	PG 2	PG 3	PG 1	PG 2	PG 3
TypNr	.. 400__			.. 320__			.. 401__			.. 411__		
mit Griff 	G1	G2	G3	G1	G2	G3	G1	G2	G3	G1	G2	G3
Preis												
Griffleiste 	-	L2	L3	-	L2	L3	-	L2	L3	-	L2	L3
Preis												
Push to open 	P1	P2	P3	P1	P2	P3	P1	P2	P3	P1	P2	P3
Preis												
Ausstattung	1 Auszug mit rutschhemmendem Boden			1 Auszug mit rutschhemmendem Boden 1 Raumsparisiphon			2 Auszüge mit rutschhemmendem Boden 1 Raumsparisiphon			2 Auszüge mit rutschhemmendem Boden		

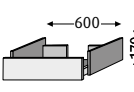
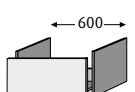
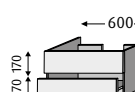
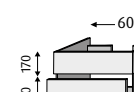
## Farben Seite 36 Waschtischunterbauten 600 mm breit – unter Konsolen horizontal

Gesamttiefe 520 **Versetzter Siphonausschnitt: Mehrpreis 10%.**

Breite 												
												
Preisgruppe	PG 1	PG 2	PG 3	PG 1	PG 2	PG 3	PG 1	PG 2	PG 3	PG 1	PG 2	PG 3
TypNr	.. 304__			.. 321__			.. 305__			.. 315__		
mit Griff 	G1	G2	G3	G1	G2	G3	G1	G2	G3	G1	G2	G3
Preis												
Griffleiste 	-	L2	L3	-	L2	L3	-	L2	L3	-	L2	L3
Preis												
Push to open 	P1	P2	P3	P1	P2	P3	P1	P2	P3	P1	P2	P3
Preis												
Ausstattung	1 Auszug mit rutschhemmendem Boden 2 Schalen klein			1 Auszug mit rutschhemmendem Boden 2 Schalen klein 1 Raumsparisiphon			2 Auszüge mit rutschhemmendem Boden 2 Schalen klein 1 Raumsparisiphon			2 Auszüge mit rutschhemmendem Boden 2 Schalen klein		

Infos

 Montagmaße siehe [www.sanipa.de/service/download-portal](http://www.sanipa.de/service/download-portal)

 Maßanfertigung auf Anfrage möglich

 nicht geeignet für Konsole Slim

 **Tipp:** integrierbare LED-Schrankbeleuchtung (siehe Seite 307)

# 2morrow Waschtischunterbauten - 700/800 mm breit

## Farben Seite 36 Waschtischunterbauten 700 mm breit - unter Konsolen horizontal



Gesamttiefe 520 **Versetzter Siphonausschnitt: Mehrpreis 10%.**

 Breite	700											
Preisgruppe	PG 1	PG 2	PG 3	PG 1	PG 2	PG 3	PG 1	PG 2	PG 3	PG 1	PG 2	PG 3
TypNr	.. 300__			.. 322__			.. 301__			.. 311__		
mit Griff	G1	G2	G3	G1	G2	G3	G1	G2	G3	G1	G2	G3
Preis												
Griffleiste	-	L2	L3	-	L2	L3	-	L2	L3	-	L2	L3
Preis												
Push to open	P1	P2	P3	P1	P2	P3	P1	P2	P3	P1	P2	P3
Preis												
Ausstattung	1 Auszug mit rutschhemmendem Boden 2 Schalen klein			1 Auszug mit rutschhemmendem Boden 2 Schalen klein 1 Raumparsiphon			2 Auszüge mit rutschhemmendem Boden 2 Schalen klein 1 Raumparsiphon			2 Auszüge mit rutschhemmendem Boden 2 Schalen klein		

## Farben Seite 36 Waschtischunterbauten 800 mm breit - unter Konsolen horizontal



Gesamttiefe 520 **Versetzter Siphonausschnitt: Mehrpreis 10%.**

 Breite	800											
Preisgruppe	PG 1	PG 2	PG 3	PG 1	PG 2	PG 3	PG 1	PG 2	PG 3	PG 1	PG 2	PG 3
TypNr	.. 306__			.. 323__			.. 307__			.. 317__		
mit Griff	G1	G2	G3	G1	G2	G3	G1	G2	G3	G1	G2	G3
Preis												
Griffleiste	-	L2	L3	-	L2	L3	-	L2	L3	-	L2	L3
Preis												
Push to open	P1	P2	P3	P1	P2	P3	P1	P2	P3	P1	P2	P3
Preis												
Ausstattung	1 Auszug mit rutschhemmendem Boden 2 Schalen klein			1 Auszug mit rutschhemmendem Boden 2 Schalen klein 1 Raumparsiphon			2 Auszüge mit rutschhemmendem Boden 2 Schalen klein 1 Raumparsiphon			2 Auszüge mit rutschhemmendem Boden 2 Schalen klein		



Waschtischunterbauten & Anbauschränke zu Konsolen

# 2morrow Waschtischunterbauten – 900/1000 mm breit

## Farben Seite 36 Waschtischunterbauten 900 mm breit – unter Konsolen horizontal

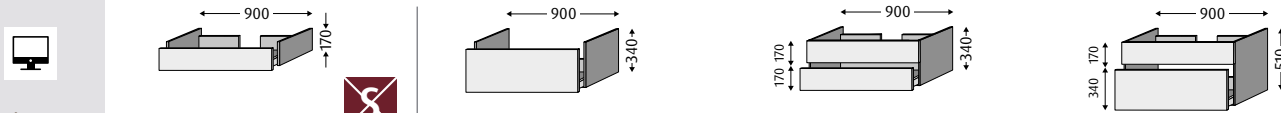
Gesamttiefe 520 **Versetzter Siphonausschnitt: Mehrpreis 10%.**





Breite	900											
Preisgruppe	PG 1	PG 2	PG 3	PG 1	PG 2	PG 3	PG 1	PG 2	PG 3	PG 1	PG 2	PG 3
TypNr	.. 308__			.. 324__			.. 309__			.. 310__		
mit Griff 	G1	G2	G3	G1	G2	G3	G1	G2	G3	G1	G2	G3
Preis												
Griffleiste 	-	L2	L3	-	L2	L3	-	L2	L3	-	L2	L3
Preis												
Push to open 	P1	P2	P3	P1	P2	P3	P1	P2	P3	P1	P2	P3
Preis												
Ausstattung	1 Auszug mit rutschhemmendem Boden 2 Schalen klein			1 Auszug mit rutschhemmendem Boden 2 Schalen klein 1 Raumsparsiphon			2 Auszüge mit rutschhemmendem Boden 2 Schalen klein 1 Raumsparsiphon			2 Auszüge mit rutschhemmendem Boden 2 Schalen klein		

## Farben Seite 36 Waschtischunterbauten 1000 mm breit – unter Konsolen horizontal

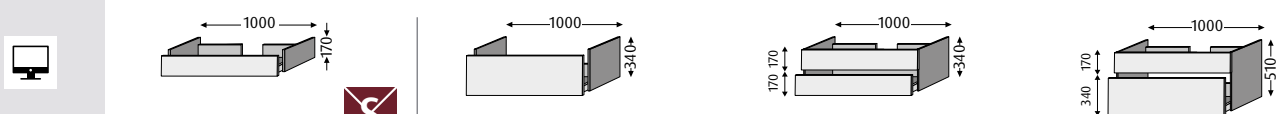
Gesamttiefe 520 **Versetzter Siphonausschnitt: Mehrpreis 10%.**



Breite	1000											
Preisgruppe	PG 1	PG 2	PG 3	PG 1	PG 2	PG 3	PG 1	PG 2	PG 3	PG 1	PG 2	PG 3
TypNr	.. 302__			.. 325__			.. 303__			.. 313__		
mit Griff 	G1	G2	G3	G1	G2	G3	G1	G2	G3	G1	G2	G3
Preis												
Griffleiste 	-	L2	L3	-	L2	L3	-	L2	L3	-	L2	L3
Preis												
Push to open 	P1	P2	P3	P1	P2	P3	P1	P2	P3	P1	P2	P3
Preis												
Ausstattung	1 Auszug mit rutschhemmendem Boden 2 Schalen klein			1 Auszug mit rutschhemmendem Boden 2 Schalen klein 1 Raumsparsiphon			2 Auszüge mit rutschhemmendem Boden 2 Schalen klein 1 Raumsparsiphon			2 Auszüge mit rutschhemmendem Boden 2 Schalen klein		

Infos

 Montagemaße siehe [www.sanipa.de/service/download-portal](http://www.sanipa.de/service/download-portal)

 Maßanfertigung auf Anfrage möglich

 nicht geeignet für Konsole Slim

 Tipp: integrierbare LED-Schrankbeleuchtung (siehe Seite 307)

# 2morrow Waschtischunterbauten - 1200 mm breit

## Farben Seite 36 Waschtischunterbauten 1200 mm breit - unter Konsolen horizontal



Gesamttiefe 520 **Versetzter Siphonausschnitt: Mehrpreis 10%.**

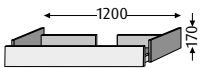
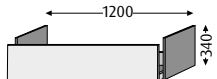



Breite	1200					
Preisgruppe	PG 1	PG 2	PG 3	PG 1	PG 2	PG 3
TypNr	.. 406__			.. 326__		
mit Griff	G1	G2	G3	G1	G2	G3
Preis						
Griffleiste	-	L2	L3	-	L2	L3
Preis						
Push to open	P1	P2	P3	P1	P2	P3
Preis						
Ausstattung	1 Auszug mit rutschhemmendem Boden 2 Schalen klein			1 Auszug mit rutschhemmendem Boden 2 Schalen klein 1 Raumparsiphon		

## Farben Seite 36 Waschtischunterbauten 1200 mm breit - unter Konsolen horizontal

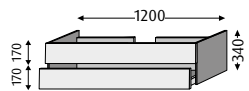
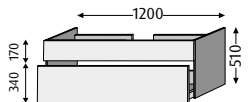

Gesamttiefe 520 **Versetzter Siphonausschnitt: Mehrpreis 10%.**

Breite	1200					
Preisgruppe	PG 1	PG 2	PG 3	PG 1	PG 2	PG 3
TypNr	.. 407__			.. 417__		
mit Griff	G1	G2	G3	G1	G2	G3
Preis						
Griffleiste	-	L2	L3	-	L2	L3
Preis						
Push to open	P1	P2	P3	P1	P2	P3
Preis						
Ausstattung	2 Auszüge mit rutschhemmendem Boden 2 Schalen klein 1 Raumparsiphon			2 Auszüge mit rutschhemmendem Boden 2 Schalen klein		

Waschtischunterbauten & Anbauschränke zu Konsolen

# 2morrow Waschtischunterbauten – 1200/1400 mm breit

Farben  
Seite 36

Waschtischunterbauten 1200 mm breit – unter Konsolen horizontal – nur für Aufsatzwaschtische



Gesamttiefe 520 **Bitte beachten: Waschtisch muss zum Waschtischunterbau mittig geplant werden! Siphon und Eckventile im Bereich der 270 mm einplanen!**

Breite	1200								
Preisgruppe	PG 1	PG 2	PG 3	PG 1	PG 2	PG 3	PG 1	PG 2	PG 3
TypNr	.. 327__			.. 408__			.. 418__		
mit Griff	G1	G2	G3	G1	G2	G3	G1	G2	G3
Preis									
Griffleiste	-	L2	L3	-	L2	L3	-	L2	L3
Preis									
Push to open	P1	P2	P3	P1	P2	P3	P1	P2	P3
Preis									
Ausstattung	2 Auszüge mit rutschhemmendem Boden 2 Schalen klein			4 Auszüge mit rutschhemmendem Boden 2 Schalen klein			4 Auszüge mit rutschhemmendem Boden 2 Schalen klein		

Farben  
Seite 36

Waschtischunterbauten 1400 mm breit – unter Konsolen horizontal – nur für Aufsatzwaschtische



Gesamttiefe 520 **Bitte beachten: Waschtisch muss zum Waschtischunterbau mittig geplant werden! Siphon und Eckventile im Bereich der 270 mm einplanen!**

Breite	1400								
Preisgruppe	PG 1	PG 2	PG 3	PG 1	PG 2	PG 3	PG 1	PG 2	PG 3
TypNr	.. 328__			.. 409__			.. 419__		
mit Griff	G1	G2	G3	G1	G2	G3	G1	G2	G3
Preis									
Griffleiste	-	L2	L3	-	L2	L3	-	L2	L3
Preis									
Push to open	P1	P2	P3	P1	P2	P3	P1	P2	P3
Preis									
Ausstattung	2 Auszüge mit rutschhemmendem Boden 2 Schalen klein			4 Auszüge mit rutschhemmendem Boden 2 Schalen klein			4 Auszüge mit rutschhemmendem Boden 2 Schalen klein		

Infos

Montagemaße siehe [www.sanipa.de/service/download-portal](http://www.sanipa.de/service/download-portal)

Maßanfertigung auf Anfrage möglich

Tipp: integrierbare LED-Schrankbeleuchtung (siehe Seite 307)



# 2morrow Anbauregale - 350/525 mm breit & variabel

## Farben Seite 37 Anbauregale 350/525 mm breit - unter Konsolen horizontal

Korpustiefe 498 **Neben Waschtischunterbauten und neben Anbauschränken planbar!**



Breite	<b>350</b>		<b>525</b>	
<b>TypNr</b> Direkt- beschichtung Preis	<b>RM011__</b>		<b>RM012__</b>	
Aus- stattung	1 Einlegeboden in Korpusmaterial		1 Einlegeboden in Korpusmaterial	

## Farben Seite 37 Anbauregale variabel - unter Konsolen horizontal

Korpustiefe 498 **Neben Waschtischunterbauten und neben Anbauschränken planbar!**



Breite	<b>variabel von 300 mm - 800 mm</b>			
<b>TypNr</b> Direkt- beschichtung Preis	<b>RM020__</b>		<b>RM021__</b>	
Aus- stattung	1 Einlegeboden in Korpusmaterial		1 Einlegeboden in Korpusmaterial	

<b>Basispreis</b> (300 mm)	<b>Mehrpreis</b> (pro 100 mm)	<b>Basispreis</b> (300 mm)	<b>Mehrpreis</b> (pro 100 mm)
-------------------------------	----------------------------------	-------------------------------	----------------------------------



Waschtischunterbauten & Anbauschränke zu Konsolen

# 2morrow Anbauschränke – 350/400/500 mm breit

## Farben Seite 36 Anbauschränke 350 mm breit – unter Konsolen horizontal

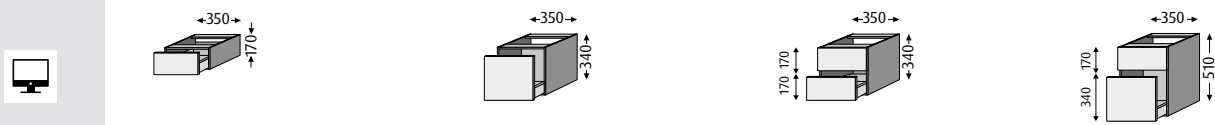
Gesamttiefe 520 Neben Waschtischunterbauten und neben Anbauregalen planbar!





Breite	350											
Preisgruppe	PG 1	PG 2	PG 3	PG 1	PG 2	PG 3	PG 1	PG 2	PG 3	PG 1	PG 2	PG 3
TypNr	.. 207__			.. 230__			.. 210__			.. 213__		
mit Griff 	G1	G2	G3	G1	G2	G3	G1	G2	G3	G1	G2	G3
Preis												
Griffleiste 	-	L2	L3	-	L2	L3	-	L2	L3	-	L2	L3
Preis												
Push to open 	P1	P2	P3	P1	P2	P3	P1	P2	P3	P1	P2	P3
Preis												
Ausstattung	1 Auszug mit rutschhemmendem Boden			1 Auszug mit rutschhemmendem Boden			2 Auszüge mit rutschhemmendem Boden			2 Auszüge mit rutschhemmendem Boden		

## Farben Seite 36 Anbauschränke 400/500 mm breit – unter Konsolen horizontal

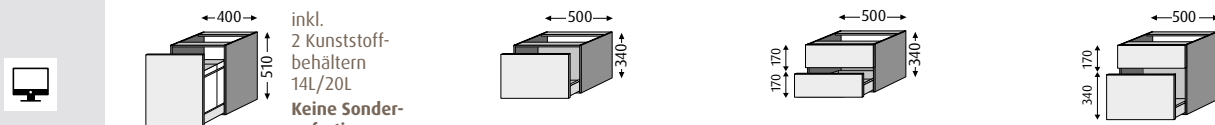
Gesamttiefe 520 Neben Waschtischunterbauten und neben Anbauregalen planbar!



inkl. 2 Kunststoffbehälter 14L/20L  
Keine Sonderanfertigung möglich!

Breite	400			500			500			500		
Preisgruppe	PG 1	PG 2	PG 3	PG 1	PG 2	PG 3	PG 1	PG 2	PG 3	PG 1	PG 2	PG 3
TypNr	.. 499__			.. 231__			.. 183__			.. 186__		
mit Griff 	G1	G2	G3	G1	G2	G3	G1	G2	G3	G1	G2	G3
Preis												
Griffleiste 	-	L2	L3	-	L2	L3	-	L2	L3	-	L2	L3
Preis												
Push to open 	P1	P2	P3	P1	P2	P3	P1	P2	P3	P1	P2	P3
Preis												
Ausstattung	1 Auszug 2 Kunststoffbehälter für Abfall oder Wäsche			1 Auszug mit rutschhemmendem Boden			2 Auszüge mit rutschhemmendem Boden			2 Auszüge mit rutschhemmendem Boden		

Infos

 Montagemaße siehe [www.sanipa.de/service/download-portal](http://www.sanipa.de/service/download-portal)

 Maßanfertigung auf Anfrage möglich

 Tipp: integrierbare LED-Schrankbeleuchtung (siehe Seite 307)



# 2morrow Anbauschränke - 525/600 mm breit

## Farben Seite 36 Anbauschränke 525 mm breit - unter Konsolen horizontal

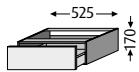
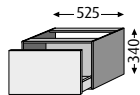
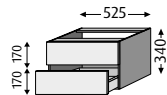
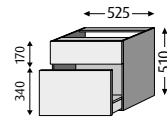

Gesamttiefe 520 **Neben Waschtischunterbauten und neben Anbauregalen planbar!**







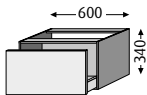
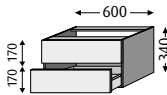
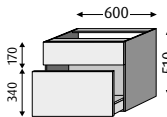

Breite	<b>525</b>											
Preisgruppe	PG 1	PG 2	PG 3	PG 1	PG 2	PG 3	PG 1	PG 2	PG 3	PG 1	PG 2	PG 3
TypNr	.. 208__			.. 232__			.. 211__			.. 221__		
mit Griff 	G1	G2	G3	G1	G2	G3	G1	G2	G3	G1	G2	G3
Preis												
Griffleiste 	-	L2	L3	-	L2	L3	-	L2	L3	-	L2	L3
Preis												
Push to open 	P1	P2	P3	P1	P2	P3	P1	P2	P3	P1	P2	P3
Preis												
Ausstattung	1 Auszug mit rutschhemmendem Boden			1 Auszug mit rutschhemmendem Boden			2 Auszüge mit rutschhemmendem Boden			2 Auszüge mit rutschhemmendem Boden		

## Farben Seite 36 Anbauschränke 600 mm breit - unter Konsolen horizontal



Gesamttiefe 520 **Neben Waschtischunterbauten und neben Anbauregalen planbar!**

Breite	<b>600</b>								
Preisgruppe	PG 1	PG 2	PG 3	PG 1	PG 2	PG 3	PG 1	PG 2	PG 3
TypNr	.. 233__			.. 184__			.. 187__		
mit Griff 	G1	G2	G3	G1	G2	G3	G1	G2	G3
Preis									
Griffleiste 	-	L2	L3	-	L2	L3	-	L2	L3
Preis									
Push to open 	P1	P2	P3	P1	P2	P3	P1	P2	P3
Preis									
Ausstattung	1 Auszug mit rutschhemmendem Boden			2 Auszüge mit rutschhemmendem Boden			2 Auszüge mit rutschhemmendem Boden		

Waschtischunterbauten & Anbauschränke zu Konsolen



# 2morrow Anbauschränke - 700/800 mm breit

## Farben Seite 36 Anbauschränke 700 mm breit - unter Konsolen horizontal

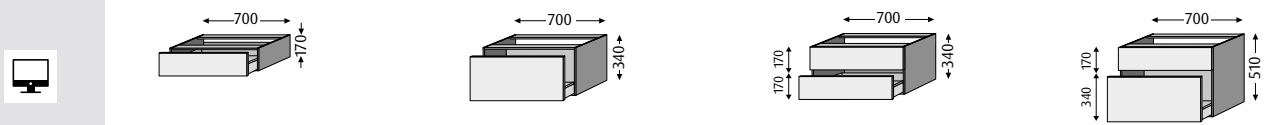
Gesamttiefe 520 **Neben Waschtischunterbauten und neben Anbauregalen planbar!**



Breite **700**



Preisgruppe	PG 1	PG 2	PG 3	PG 1	PG 2	PG 3	PG 1	PG 2	PG 3	PG 1	PG 2	PG 3
TypNr	.. 209__			.. 234__			.. 212__			.. 222__		
mit Griff 	G1	G2	G3	G1	G2	G3	G1	G2	G3	G1	G2	G3
Preis												
Griffleiste 	-	L2	L3	-	L2	L3	-	L2	L3	-	L2	L3
Preis												
Push to open 	P1	P2	P3	P1	P2	P3	P1	P2	P3	P1	P2	P3
Preis												
Ausstattung	1 Auszug mit rutschhemmendem Boden			1 Auszug mit rutschhemmendem Boden			2 Auszüge mit rutschhemmendem Boden			2 Auszüge mit rutschhemmendem Boden		

## Farben Seite 36 Anbauschränke 800 mm breit - unter Konsolen horizontal

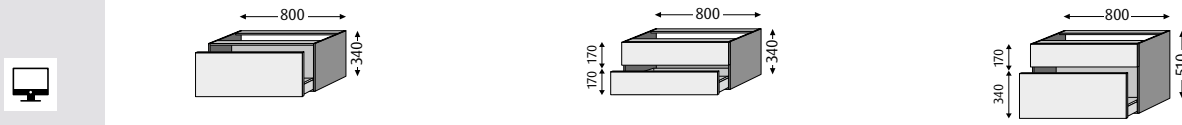
Gesamttiefe 520 **Neben Waschtischunterbauten und neben Anbauregalen planbar!**



Breite **800**

Preisgruppe	PG 1	PG 2	PG 3	PG 1	PG 2	PG 3	PG 1	PG 2	PG 3
TypNr	.. 235__			.. 185__			.. 188__		
mit Griff 	G1	G2	G3	G1	G2	G3	G1	G2	G3
Preis									
Griffleiste 	-	L2	L3	-	L2	L3	-	L2	L3
Preis									
Push to open 	P1	P2	P3	P1	P2	P3	P1	P2	P3
Preis									
Ausstattung	1 Auszug mit rutschhemmendem Boden			2 Auszüge mit rutschhemmendem Boden			2 Auszüge mit rutschhemmendem Boden		

### Infos

 Montagemasse siehe [www.sanipa.de/service/download-portal](http://www.sanipa.de/service/download-portal)

 **Tipp:** integrierbare LED-Schrankbeleuchtung (siehe Seite 307)

**C** Platte **Classic** bzw. passend für Konsole **Classic**

 Maßanfertigung auf Anfrage möglich

**S** passend für Konsole **Slim**

 **nicht geeignet** für Konsole **Slim**

**L** Platte **Light** bzw. passend für Konsole **Light**

 **nicht geeignet** für Konsole **Light**

## Handtuchhalter

B=Breite H=Höhe T=Tiefe	Wandbefestigung			Befestigung an Waschtischunterbau oder Anbauschrank	
Maße	<b>B:40/H:100/T:520</b>	<b>B:40/H:100/T:400</b>	<b>B:90/H:50/T:420</b>	<b>B:65/H:30/T:319</b>	<b>B:65/H:30/T:319</b>
TypNr	<b>HH62025</b>	<b>HH61025</b>	<b>HH70025</b>	<b>HH80025</b>	<b>HH80008</b>
Preis					<b>NEU!</b>
Farbe	Chrom			Chrom	Schwarz-Matt

## Handtuchhalter

B=Breite H=Höhe T=Tiefe	Konsolenbefestigung		Wandbefestigung (nur in Verbindung mit Konsole)	
Maße	<b>B:4/H:85/T:519</b>	<b>B:30/H:150/T:500</b>	<b>B:4/H:85/T:519</b>	<b>B:30/H:150/T:500</b>
TypNr	<b>HH71025</b>	<b>ZB17525</b>	<b>HH71025</b>	<b>ZB17525</b>
Preis				
Farbe	Chrom		Chrom	

Waschtischunterbauten & Anbauschränke zu Konsolen

## Inneneinteilung für Waschtischunterbauten

B=Breite H=Höhe T=Tiefe	Schale klein mit 1 Fach	Schale groß mit 3 Fächern	<b>Nur für Auszüge unten!</b>
Maße	<b>B:300/H:50/T:100</b>	<b>B:400/H:50/T:200</b>	
TypNr	<b>ZB4009Z</b>	<b>ZB4019Z</b>	
Preis			
Farbe	Kunststoff Anthrazit		Kunststoff Anthrazit

# 2morrow Solitärarmöbel - Prinzip

Runden Sie Ihren **2morrow** Waschplatz zum Beispiel mit einem oder mehreren Solitärarmöbeln ab. Diese schaffen mit den Höhen 17/34/51 cm und diversen Breiten großzügige, leicht wirkende Ablageflächen und Stauraum - Truhe bzw. Hocker ermöglichen zudem Sitzmöglichkeiten. Die Solitärregale und Solitärregale können mit etwas Abstand unterhalb der horizontalen Konsole platziert sein oder auch unabhängig davon an beliebiger Stelle im Badezimmer. Für alle Solitärarmöbel ist eine Abdeckplatte notwendig.

Individuell gestaltbare Stauraum-Elemente finden Sie in der nächsten 2morrow Rubrik.

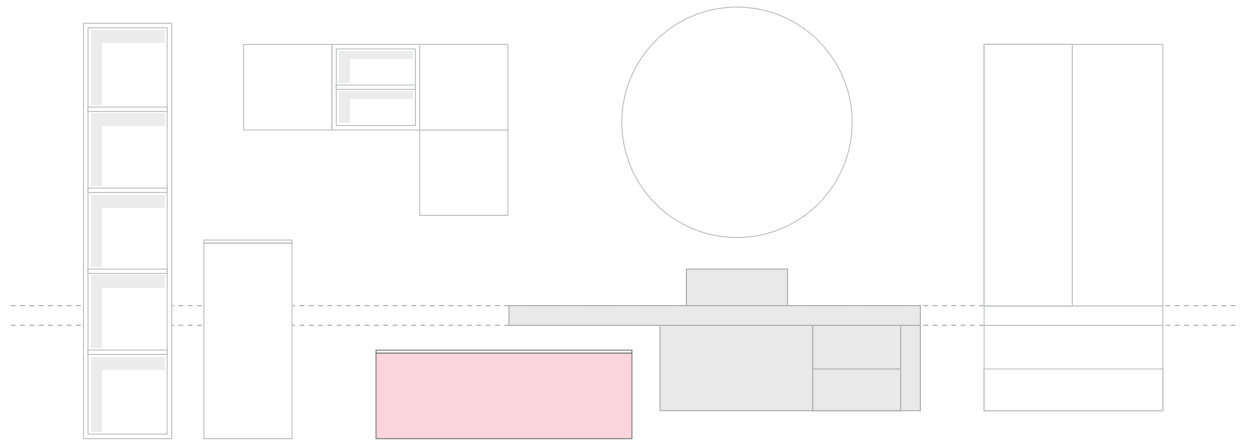

▼ OKFFB

## Solitärarmöbel

Seite 51-56

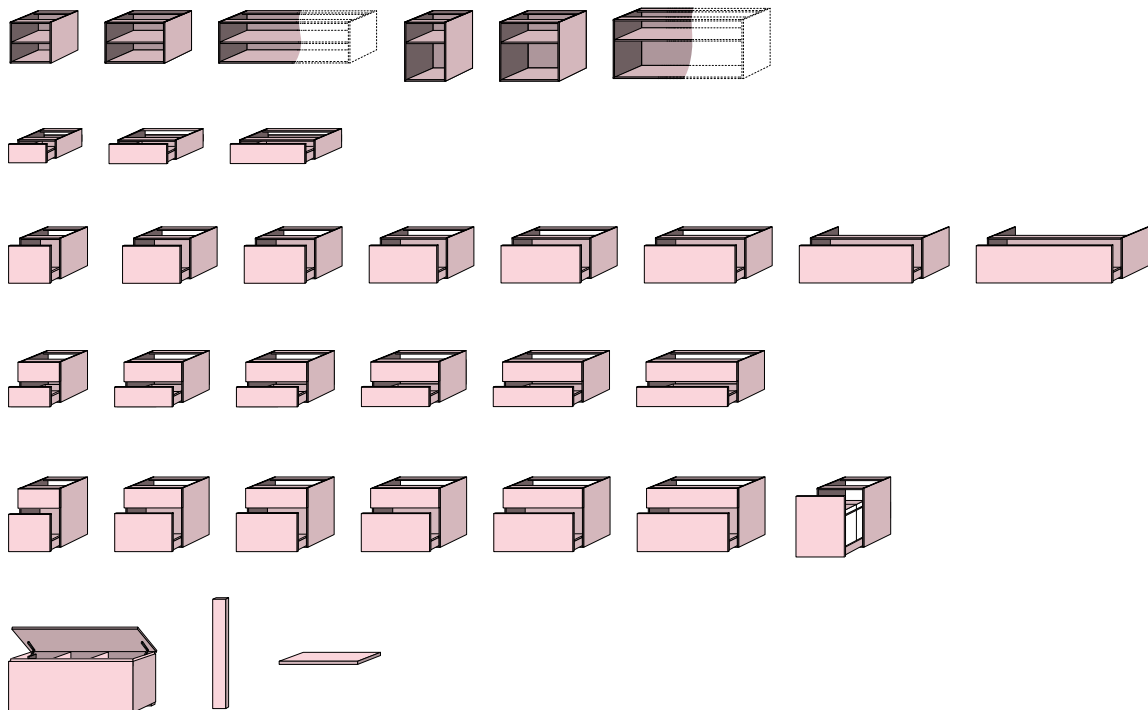

# 2morrow Solitärarmöbel - Regale 350/525 mm breit & variabel

## Farben Seite 37 Solitärregale 350/525 mm breit

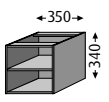
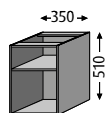
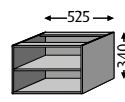
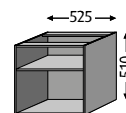
	Korpustiefe 498				<b>Bitte bestellen Sie für ein komplettes Solitärarmöbel immer die passende Abdeckplatte, auf Seite 56, dazu!</b>				<b>Nicht als Sitzelement verwendbar!</b>							
																
Breite	<b>350</b>				<b>525</b>											
<b>TypNr</b> Direkt- beschichtung Preis	<b>RM011__</b>				<b>RM012__</b>				<b>RM013__</b>				<b>RM014__</b>			
Aus- stattung	1 Einlegeboden in Korpusmaterial				1 Einlegeboden in Korpusmaterial				1 Einlegeboden in Korpusmaterial				1 Einlegeboden in Korpusmaterial			

## Farben Seite 37 Solitärregale variabel

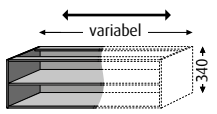
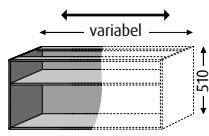
	Korpustiefe 498				<b>Bitte bestellen Sie für ein komplettes Solitärarmöbel immer die passende Abdeckplatte, auf Seite 56, dazu!</b>				<b>Nicht als Sitzelement verwendbar!</b>			
												
Breite	<b>variabel von 300 mm - 800 mm</b>											
<b>TypNr</b> Direkt- beschichtung Preis	<b>RM020__</b>				<b>RM021__</b>							
	Basispreis (300 mm)		Mehrpreis (pro 100 mm)		Basispreis (300 mm)		Mehrpreis (pro 100 mm)					
Aus- stattung	1 Einlegeboden in Korpusmaterial				1 Einlegeboden in Korpusmaterial							

Solitärarmöbel





 Montagemasse siehe [www.sanipa.de/service/download-portal](http://www.sanipa.de/service/download-portal)



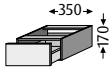
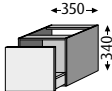
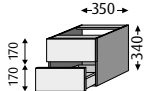
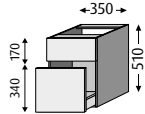

 Maßanfertigung auf Anfrage möglich

 **Tipp:** integrierbare LED-Schrankbeleuchtung (siehe Seite 307)

Infos

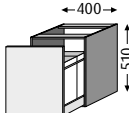
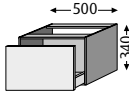
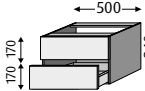
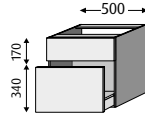
# 2morrow Solitärmöbel - Schränke 350/400/500 mm breit

Farben Seite 36	Solitärtschränke 350 mm breit											
 Breite	Gesamttiefe 520			Bitte bestellen Sie für ein komplettes Solitärmöbel immer die passende Abdeckplatte, auf Seite 56, dazu!						Nicht als Sitzelement verwendbar!		
												
Preisgruppe	PG 1	PG 2	PG 3	PG 1	PG 2	PG 3	PG 1	PG 2	PG 3	PG 1	PG 2	PG 3
TypNr	.. 207__			.. 230__			.. 210__			.. 213__		
mit Griff 	G1	G2	G3	G1	G2	G3	G1	G2	G3	G1	G2	G3
Preis												
Griffleiste 	-	L2	L3	-	L2	L3	-	L2	L3	-	L2	L3
Preis												
Push to open 	P1	P2	P3	P1	P2	P3	P1	P2	P3	P1	P2	P3
Preis												
Ausstattung	1 Auszug mit rutschhemmendem Boden			1 Auszug mit rutschhemmendem Boden			2 Auszüge mit rutschhemmendem Boden			2 Auszüge mit rutschhemmendem Boden		

Farben Seite 36	Solitärtschränke 400/500 mm breit											
 Breite	Gesamttiefe 520			Bitte bestellen Sie für ein komplettes Solitärmöbel immer die passende Abdeckplatte, auf Seite 56, dazu!						Nicht als Sitzelement verwendbar!		
												
	inkl. 2 Kunststoffbehältern 14L/20L Keine Sonderanfertigung möglich!											
Preisgruppe	PG 1	PG 2	PG 3	PG 1	PG 2	PG 3	PG 1	PG 2	PG 3	PG 1	PG 2	PG 3
TypNr	.. 499__			.. 231__			.. 183__			.. 186__		
mit Griff 	G1	G2	G3	G1	G2	G3	G1	G2	G3	G1	G2	G3
Preis												
Griffleiste 	-	L2	L3	-	L2	L3	-	L2	L3	-	L2	L3
Preis												
Push to open 	P1	P2	P3	P1	P2	P3	P1	P2	P3	P1	P2	P3
Preis												
Ausstattung	1 Auszug 2 Kunststoffbehälter für Abfall oder Wäsche			1 Auszug mit rutschhemmendem Boden			2 Auszüge mit rutschhemmendem Boden			2 Auszüge mit rutschhemmendem Boden		

Infos

Montagemaße siehe [www.sanipa.de/service/download-portal](http://www.sanipa.de/service/download-portal)

Maßanfertigung auf Anfrage möglich

Tipp: integrierbare LED-Schrankbeleuchtung (siehe Seite 307)



# 2morrow Solitärarmöbel – Schränke 525/600 mm breit

## Farben Seite 36 Solitärarmöbel 525 mm breit



Gesamttiefe 520 **Bitte bestellen Sie für ein komplettes Solitärarmöbel immer die passende Abdeckplatte, auf Seite 56, dazu!** **Nicht als Sitzelement verwendbar!**

Breite **525**

Preisgruppe	PG 1	PG 2	PG 3	PG 1	PG 2	PG 3	PG 1	PG 2	PG 3	PG 1	PG 2	PG 3
TypNr	.. 208__			.. 232__			.. 211__			.. 221__		
mit Griff	G1	G2	G3	G1	G2	G3	G1	G2	G3	G1	G2	G3
Preis												
Griffleiste	-	L2	L3	-	L2	L3	-	L2	L3	-	L2	L3
Preis												
Push to open	P1	P2	P3	P1	P2	P3	P1	P2	P3	P1	P2	P3
Preis												
Ausstattung	1 Auszug mit rutschhemmendem Boden			1 Auszug mit rutschhemmendem Boden			2 Auszüge mit rutschhemmendem Boden			2 Auszüge mit rutschhemmendem Boden		

## Farben Seite 36 Solitärarmöbel 600 mm breit









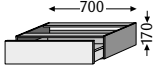
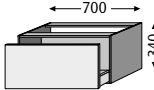
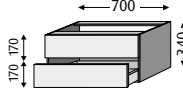
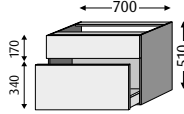

Gesamttiefe 520 **Bitte bestellen Sie für ein komplettes Solitärarmöbel immer die passende Abdeckplatte, auf Seite 56, dazu!** **Nicht als Sitzelement verwendbar!**

Breite **600**

Preisgruppe	PG 1	PG 2	PG 3	PG 1	PG 2	PG 3	PG 1	PG 2	PG 3
TypNr	.. 233__			.. 184__			.. 187__		
mit Griff	G1	G2	G3	G1	G2	G3	G1	G2	G3
Preis									
Griffleiste	-	L2	L3	-	L2	L3	-	L2	L3
Preis									
Push to open	P1	P2	P3	P1	P2	P3	P1	P2	P3
Preis									
Ausstattung	1 Auszug mit rutschhemmendem Boden			2 Auszüge mit rutschhemmendem Boden			2 Auszüge mit rutschhemmendem Boden		

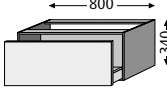
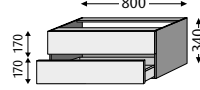
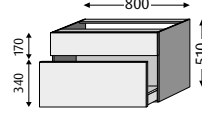
# 2morrow Solitärmöbel - Schränke 700/800 mm breit

Farben Seite 36		Solitärtschränke 700 mm breit											
 Breite	Gesamttiefe 520 <b>Bitte bestellen Sie für ein komplettes Solitärmöbel immer die passende Abdeckplatte, auf Seite 56, dazu!</b> <b>Nicht als Sitzelement verwendbar!</b>												
													
Preisgruppe	PG 1	PG 2	PG 3	PG 1	PG 2	PG 3	PG 1	PG 2	PG 3	PG 1	PG 2	PG 3	
TypNr	.. 209__			.. 234__			.. 212__			.. 222__			
mit Griff 	G1	G2	G3	G1	G2	G3	G1	G2	G3	G1	G2	G3	
Preis													
Griffleiste 	-	L2	L3	-	L2	L3	-	L2	L3	-	L2	L3	
Preis													
Push to open 	P1	P2	P3	P1	P2	P3	P1	P2	P3	P1	P2	P3	
Preis													
Ausstattung	1 Auszug mit rutschhemmendem Boden			1 Auszug mit rutschhemmendem Boden			2 Auszüge mit rutschhemmendem Boden			2 Auszüge mit rutschhemmendem Boden			

Farben Seite 36		Solitärtschränke 800 mm breit								
 Breite	Gesamttiefe 520 <b>Bitte bestellen Sie für ein komplettes Solitärmöbel immer die passende Abdeckplatte, auf Seite 56, dazu!</b> <b>Nicht als Sitzelement verwendbar!</b>									
										
Preisgruppe	PG 1	PG 2	PG 3	PG 1	PG 2	PG 3	PG 1	PG 2	PG 3	
TypNr	.. 235__			.. 185__			.. 188__			
mit Griff 	G1	G2	G3	G1	G2	G3	G1	G2	G3	
Preis										
Griffleiste 	-	L2	L3	-	L2	L3	-	L2	L3	
Preis										
Push to open 	P1	P2	P3	P1	P2	P3	P1	P2	P3	
Preis										
Ausstattung	1 Auszug mit rutschhemmendem Boden			2 Auszüge mit rutschhemmendem Boden			2 Auszüge mit rutschhemmendem Boden			

Infos

 Montagemaße siehe [www.sanipa.de/service/download-portal](http://www.sanipa.de/service/download-portal)

 Maßanfertigung auf Anfrage möglich

 Holzmaserung vertikal

 **Tipp:** integrierbare LED-Schrankbeleuchtung (siehe Seite 307)

# 2morrow Solitärmöbel - Schränke 1000/1200 mm breit

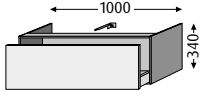
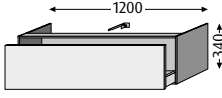
Farben Seite 36		Solitär Schränke 1000/1200 mm breit					
Breite	Gesamttiefe 520 Bitte bestellen Sie für ein komplettes Solitär Möbel immer die passende Abdeckplatte, auf Seite 56, dazu! 			Nicht als Sitzelement verwendbar! 			
	1000			1200			
Preisgruppe	PG 1	PG 2	PG 3	PG 1	PG 2	PG 3	
TypNr	.. 236__			.. 237__			
mit Griff	G1	G2	G3	G1	G2	G3	
Preis							
Griffleiste	-	L2	L3	-	L2	L3	
Preis							
Push to open	P1	P2	P3	P1	P2	P3	
Preis							
Ausstattung	1 Auszug mit rutschhemmendem Boden 1 Befestigungswinkel			1 Auszug mit rutschhemmendem Boden 1 Befestigungswinkel			

# 2morrow Solitär Möbel - Sitzmöbel & Passleiste

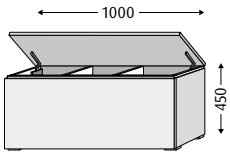
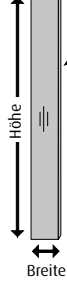
Farben Seite 36		Sitztruhe		Farben Seite 37		Passleiste	
Breite	Tiefe 450 Bitte bei Bestellung die Farbe des Deckels angeben, siehe Seite 37. 			Maße	Stärke 16 zum Breiten-Ausgleich zwischen Möbel und Wand  <p>Bitte beachten: bei einer Breite &lt; als 100 mm ist eine Längskante unbeschichtet!</p> <p>Bitte bei Bestellung genaue <b>Breite</b> und <b>Höhe</b> in mm angeben!</p>		
	1000				Breiten-variabel von 50 mm - 600 mm Höhen-variabel von 200 mm - 1750 mm		
Preisgruppe	PG 1	PG 2	PG 3	TypNr	ZB500__		
mit Griff	-	-	-	Direktbeschichtung	Basispreis (50 mm Breite)   Mehrpreis (pro 100 mm Breite)		
Preis				Preis			
Griffleiste	-	-	-	Ausstattung	ohne Befestigungsmaterial		
grifflos	P1	P2	-				
Preis							
Ausstattung	1 Deckel oben 2 feste Abtrennungen innen 4 Stellfüße mit Höhenjustierung						

# 2morrow Solitärarmöbel - Abdeckplatten

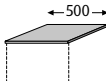
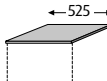
Farben Seite 37		Abdeckplatten passend zu Solitärregale und Solitärshränke											
		Tiefe 520 Stärke 16 (Direktbeschichtung) / 19,5 (Thermofole) / 18 (Schichtstoff) / 19 (Glaslaminat)								Ist in der Badplanung eine Keramik-Konsole oder -Platte vorgesehen, empfehlen wir eine Abdeckplatte in Frontfarbe.			
													
Breite		<b>350</b>				<b>500</b>				<b>525</b>			
Beschichtung		Direktbe- schichtung	Thermo- folie	Schicht- stoff	Glas- laminat	Direktbe- schichtung	Thermo- folie	Schicht- stoff	Glas- laminat	Direktbe- schichtung	Thermo- folie	Schicht- stoff	Glas- laminat
TypNr		<b>AP 030__</b>	<b>AP 064__</b>	<b>AP 070__</b>	<b>AP 080__</b>	<b>AP 033__</b>	<b>AP 063__</b>	<b>AP 170__</b>	<b>AP 180__</b>	<b>AP 031__</b>	<b>AP 065__</b>	<b>AP 071__</b>	<b>AP 081__</b>
Preis													

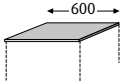
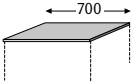
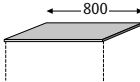
Farben Seite 37		Abdeckplatten passend zu Solitärregale und Solitärshränke											
		Tiefe 520 Stärke 16 (Direktbeschichtung) / 19,5 (Thermofole) / 18 (Schichtstoff) / 19 (Glaslaminat)								Ist in der Badplanung eine Keramik-Konsole oder -Platte vorgesehen, empfehlen wir eine Abdeckplatte in Frontfarbe.			
													
Breite		<b>600</b>				<b>700</b>				<b>800</b>			
Beschichtung		Direktbe- schichtung	Thermo- folie	Schicht- stoff	Glas- laminat	Direktbe- schichtung	Thermo- folie	Schicht- stoff	Glas- laminat	Direktbe- schichtung	Thermo- folie	Schicht- stoff	Glas- laminat
TypNr		<b>AP 034__</b>	<b>AP 067__</b>	<b>AP 171__</b>	<b>AP 181__</b>	<b>AP 032__</b>	<b>AP 066__</b>	<b>AP 072__</b>	<b>AP 082__</b>	<b>AP 035__</b>	<b>AP 068__</b>	<b>AP 172__</b>	<b>AP 182__</b>
Preis													

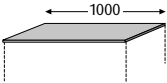
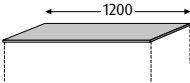
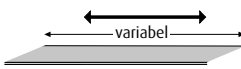
Farben Seite 37		Abdeckplatten passend zu Solitärregale und Solitärshränke											
		Tiefe 520 Stärke 16 (Direktbeschichtung) / 19,5 (Thermofole) / 18 (Schichtstoff) / 19 (Glaslaminat)								Ist in der Badplanung eine Keramik-Konsole oder -Platte vorgesehen, empfehlen wir eine Abdeckplatte in Frontfarbe.			
													
Breite		<b>1000</b>				<b>1200</b>				<b>variabel von 300 mm - 2000 mm</b>			
Beschichtung		Direktbe- schichtung	Thermo- folie	Schicht- stoff	Glas- laminat	Direktbe- schichtung	Thermo- folie	Schicht- stoff	Glas- laminat	Direktbe- schichtung	Thermo- folie	Schicht- stoff	Glas- laminat
TypNr		<b>AP 037__</b>	<b>AP 060__</b>	<b>AP 173__</b>	<b>AP 183__</b>	<b>AP 039__</b>	<b>AP 061__</b>	<b>AP 174__</b>	<b>AP 184__</b>	<b>AP 038__</b>	<b>AP 069__</b>	<b>AP 073__</b>	<b>AP 083__</b>
Preis										Basispreis <small>(300 mm)</small> Mehrpreis <small>pro 100 mm</small>			

# 2morrow Platten & Schrankmodule - Prinzip

Individuell planbar und mit viel gestalterischer Freiheit.

Zur Erweiterung Ihres 2morrow Waschplatzes können Sie unterschiedliche Schrankmodule in diversen Höhen einzeln oder in Kombination mit einer Platte Classic bzw. Platte Light verwenden (die Montage erfolgt je nach Schrankmodul über und/oder unter der Platte). Modellbreiten sind 35 und 70 cm, die Breite der Platten ist zudem variabel. Bei Elementen mit einer Platte Light kann diese optional beleuchtet sein - wahlweise mit oder ohne **intelligente Lichtsteuerung**<sup>1</sup>.

Fertige Beimöbel finden Sie in der nächsten 2morrow Rubrik.

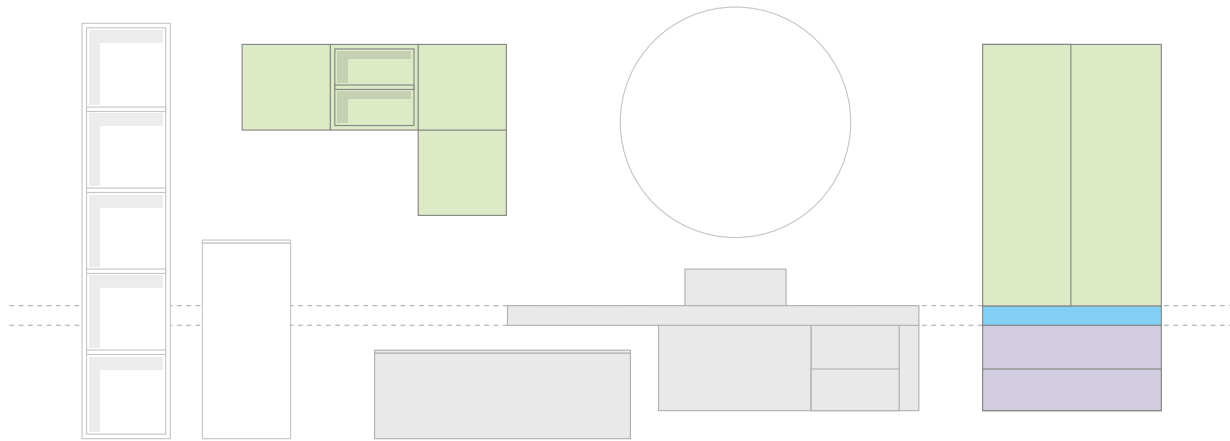

▼ OKFFB

## Platten für Schrankmodule Seite 59-61

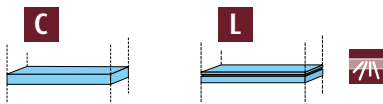

## Schrankmodule | offene Regale über Platte oder über Konsole Seite 63-64/66

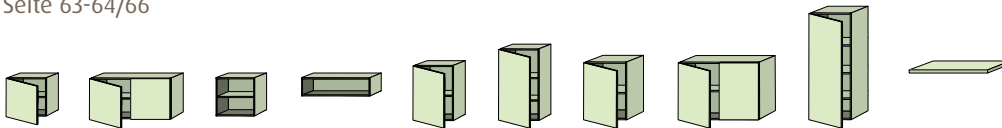

## Schrankmodule unter Platte Seite 64-65/66

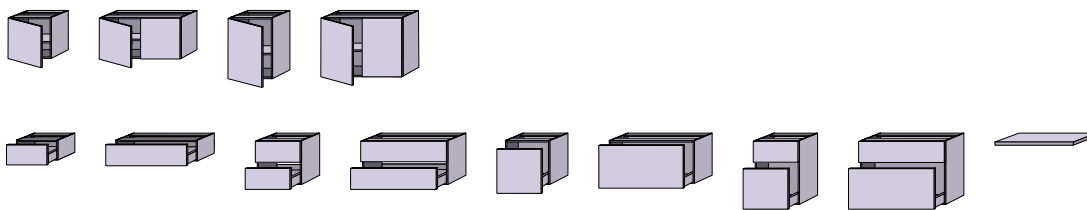

<sup>1</sup> Für Kombinationen aus **Platte Light** mit intelligent gesteuerter LED-Beleuchtung und Lichtspiegeln oder Alu-Spiegelschränken (alle Elemente mit Funksymbol in Grün) benötigen Sie immer nur 1 Steuereinheit. Alle Anlagen mit **intelligenter Lichtsteuerung** in einem Badezimmer können über diese 1 Steuereinheit betätigt werden. Dazu gehören auch 2morrow Konsolen Light. Bis zu 5 Elemente sind über 1 Steuereinheit bedienbar, diese muss separat bestellt werden.



# 2morrow Plattenfarben

Material/Farbe	Classic <b>C</b>			Light <b>L</b> auch als Bi-Color			Material/Farbe	Classic <b>C</b>			Light <b>L</b> auch als Bi-Color		
				Fläche	Rahmen Standard					Fläche	Rahmen Standard		
<b>Direktbeschichtung</b>		43 Weiß-Soft	•					17 Ulme- Impresso	•				
		22 Anthrazit- Matt	•					15 Ulme Natural-Touch	•				
		55 Linde-Hell	•					36 Kirsche Natural-Touch	•				
<b>Schichtstoff</b>		68 Macchiato- Matt	•	•	68			50 Eiche-Tabak	•	•	50		
		67 Sandgrau- Matt	•	•	67			3V Ozean-Gräu	•	•	3V		
		48 Eiche-Nordic	•	•	48			3K Chromix- Weiß	•	•	3K		
		85 Eiche Natural-Touch	•	•	85			3C Madison- Gräu	•	•	3C		
		59 Eiche- Kansas	•	•	59			2D Beton-Soft	•	•	2D		
		80 Eiche- Arizona	•	•	80			2J Lava-Soft	•	•	2J		
		37 Eiche- Nebraska	•	•	37			2E Patina- Bronze	•	•	2E		
<b>Glaslaminat</b>		2C Bianco		•	2C			4F Bianco-Matt		•	4F		
		3M Sabbia		•	3M			4H Sabbia-Matt		•	4H		
		3Q Fumo		•	3Q			4P Fumo-Matt		•	4P		
								4K Nero-Matt		•	4K		
<b>Keramik*</b>		6R Felsgräu	•	•	2C			6B Metallic- Geflammt	•	•	2C		
		6D Seidengräu	•	•	2C			6A Metallic	•	•	2C		
		6C Maron- Metallic	•	•	2C								

\*Lieferzeit 6-8 Wochen

Richtung Holzmaserung wie abgebildet

Schnitte Platten **Classic/Light** siehe Seite 22-23

## Bestellhinweis Platten Light in Bi-Color

Bitte bei Bestellung Farbe **A** (für Fläche) und Farbe **B** (für Rahmen) angeben!

Sollte die Rahmen-Farbe nicht angegeben werden, wird diese in Standard geliefert, siehe Angaben in der Farbübersicht.

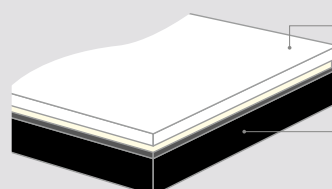

**A** Fläche von Platte Light  
PG 2 immer in Schichtstoff  
PG 3 immer in Glaslaminat  
PG 4 immer in Keramik

**B** Rahmen von Platte Light  
wahlweise in Schichtstoff  
oder Glaslaminat

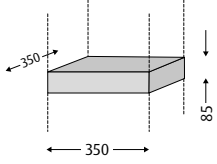
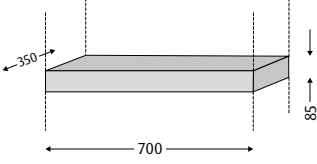
Farben Seite 58		Platten Classic für Schrankmodule		C
		Tiefe 350 Stärke 85		
				
Breite	<b>350</b>			<b>700</b>
<b>TypNr</b> Direkt- beschichtung	<b>PM001__</b>			<b>PM003__</b>
PG 1				
<b>TypNr</b> Schichtstoff	<b>PM021__</b>			<b>PM023__</b>
PG 2				
<b>TypNr</b> Keramik*	<b>PM201__</b>	* Lieferzeit 6-8 Wochen		<b>PM203__</b>
PG 4				
Aus- stattung	2 Befestigungswinkel		2 Befestigungswinkel	

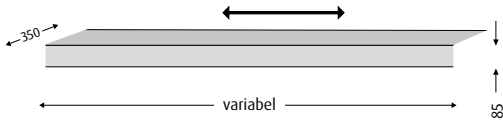
Farben Seite 58		Platten Classic für Schrankmodule		C
		Tiefe 350 Stärke 85		
				
Breite	<b>variabel von 350 mm - 2290 mm</b>			
<b>TypNr</b> Direkt- beschichtung	<b>PM009__</b>			
PG 1	Basispreis (350 mm)	Mehrpreis (pro 100 mm)		
<b>TypNr</b> Schichtstoff	<b>PM029__</b>			
PG 2	Basispreis (350 mm)	Mehrpreis (pro 100 mm)		
<b>TypNr</b> Keramik*	<b>PM209__</b>	* Lieferzeit 6-8 Wochen		
PG 4	Basispreis (350 mm)	Mehrpreis (pro 100 mm)		
Aus- stattung	Befestigungswinkel (die Anzahl der Befestigungswinkel richtet sich nach der Plattenbreite)			

Platten & Schrankmodule  
Plattenfarben



Platte  
Classic



Platte  
Light



Auslauf  
31. März 2022

Infos

# 2morrow Platten & Schrankmodule - Platten Light

Farben  
Seite 58

Platten Light für Schrankmodule - Schichtstoff, Glaslaminat, Keramik und als Bi-Color

L

Tiefe 350  
Stärke 85

Bei Bi-Color-Variante bitte Farbe **A** und Farbe **B** angeben

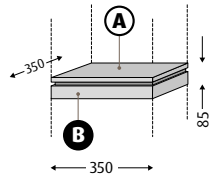

Standard immer links

Breite

350

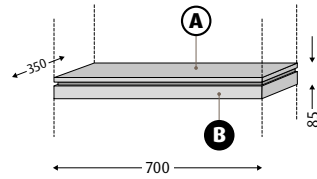

Standard immer links

700

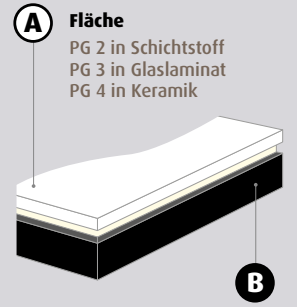

**A** Fläche  
PG 2 in Schichtstoff  
PG 3 in Glaslaminat  
PG 4 in Keramik

**B** Rahmen  
wahlweise in Schichtstoff  
oder Glaslaminat

## Schichtstoff und als Bi-Color

**A** = Schichtstoff **B** = Schichtstoff oder Glaslaminat

TypNr

PM100 \_\_  
(ohne LED-  
Beleuchtung)

PM110 \_\_  
(mit LED-  
Beleuchtung)

PM140 \_\_  
(mit intelligenter  
Lichtsteuerung)

PM102 \_\_  
(ohne LED-  
Beleuchtung)

PM112 \_\_  
(mit LED-  
Beleuchtung)

PM142 \_\_  
(mit intelligenter  
Lichtsteuerung)

PG 2



## Glaslaminat und als Bi-Color

**A** = Glaslaminat **B** = Schichtstoff oder Glaslaminat

TypNr

PM120 \_\_  
(ohne LED-  
Beleuchtung)

PM130 \_\_  
(mit LED-  
Beleuchtung)

PM150 \_\_  
(mit intelligenter  
Lichtsteuerung)

PM122 \_\_  
(ohne LED-  
Beleuchtung)

PM132 \_\_  
(mit LED-  
Beleuchtung)

PM152 \_\_  
(mit intelligenter  
Lichtsteuerung)

PG 3



## Keramik mit Bi-Color (Lieferzeit 6-8 Wochen)

**A** = Keramik **B** = Schichtstoff oder Glaslaminat

TypNr

PM221 \_\_  
(ohne LED-  
Beleuchtung)

PM231 \_\_  
(mit intelligenter  
Lichtsteuerung)

PM223 \_\_  
(ohne LED-  
Beleuchtung)

PM233 \_\_  
(mit intelligenter  
Lichtsteuerung)

PG 4

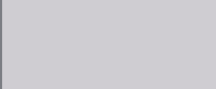

Aus-  
stattung

2 Befestigungswinkel

IP20

3-seitige LED-Beleuchtung  
7,02 Watt, mehrstufig  
dimmbar, frei einstellbare  
Lichtfarbe von  
warmwhite zu coolwhite,  
Kelvin: 2700 K - 6500 K

**Funkfernbedienung  
inkl. Wandhalterung**



IP20

3-seitige LED-Beleuchtung  
7,02 Watt, stufenlos  
dimmbar, frei einstellbare  
Lichtfarbe von  
warmwhite zu coolwhite,  
Kelvin: 2700 K - 6500 K

**Steuereinheit ist  
nicht im Lieferumfang  
enthalten, bitte  
separat bestellen,  
siehe Seite 61!**



2 Befestigungswinkel

IP20

3-seitige LED-Beleuchtung  
9,36 Watt, mehrstufig  
dimmbar, frei einstellbare  
Lichtfarbe von  
warmwhite zu coolwhite,  
Kelvin: 2700 K - 6500 K

**Funkfernbedienung  
inkl. Wandhalterung**



IP20

3-seitige LED-Beleuchtung  
9,36 Watt, stufenlos  
dimmbar, frei einstellbare  
Lichtfarbe von  
warmwhite zu coolwhite,  
Kelvin: 2700 K - 6500 K

**Steuereinheit ist  
nicht im Lieferumfang  
enthalten, bitte  
separat bestellen,  
siehe Seite 61!**



Infos

LED-  
Beleuchtung

Konsole mit  
Beleuchtung

Platte  
Light

dimm-  
bar

Elektro-  
anschluss

Funkfernbedienung  
inklusive

Steuereinheit

Steuereinheit  
exklusive

ohne intelligente  
Lichtsteuerung

mit intelligenter  
Lichtsteuerung



# 2morrow Platten & Schrankmodule - Platten Light

Farben  
Seite 58

Platten Light für Schrankmodule - Schichtstoff, Glaslaminat, Keramik und als Bi-Color

L

Tiefe 350  
Stärke 85

Bei Bi-Color-Variante bitte Farbe **A** und Farbe **B** angeben

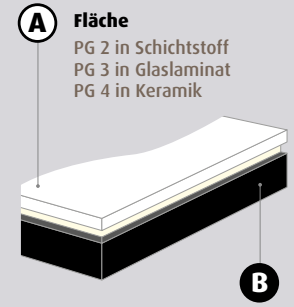
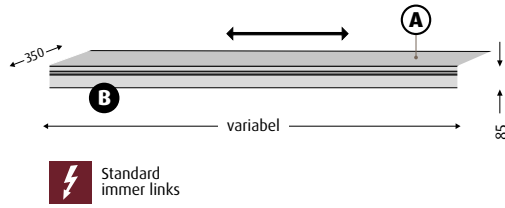

**A** Fläche  
PG 2 in Schichtstoff  
PG 3 in Glaslaminat  
PG 4 in Keramik

**B** Rahmen  
wahlweise in Schichtstoff  
oder Glaslaminat

Breite variabel von 350 mm - 2290 mm

## Schichtstoff und als Bi-Color

**A** = Schichtstoff **B** = Schichtstoff oder Glaslaminat

TypNr	PM108__ (ohne LED-Beleuchtung)	PM118__ (mit LED-Beleuchtung)	PM148__ (mit intelligenter Lichtsteuerung)
PG 2	Basispreis (350 mm)   Mehrpreis (pro 100 mm)	Basispreis (350 mm)   Mehrpreis (pro 100 mm) 	Basispreis (350 mm)   Mehrpreis (pro 100 mm) 

## Glaslaminat und als Bi-Color

**A** = Glaslaminat **B** = Schichtstoff oder Glaslaminat

TypNr	PM128__ (ohne LED-Beleuchtung)	PM138__ (mit LED-Beleuchtung)	PM158__ (mit intelligenter Lichtsteuerung)
PG 3	Basispreis (350 mm)   Mehrpreis (pro 100 mm)	Basispreis (350 mm)   Mehrpreis (pro 100 mm) 	Basispreis (350 mm)   Mehrpreis (pro 100 mm) 

## Keramik mit Bi-Color (Lieferzeit 6-8 Wochen)

**A** = Keramik **B** = Schichtstoff oder Glaslaminat

TypNr	PM229__ (ohne LED-Beleuchtung)	-	PM239__ (mit intelligenter Lichtsteuerung)
PG 4	Basispreis (350 mm)   Mehrpreis (pro 100 mm)		Basispreis (350 mm)   Mehrpreis (pro 100 mm) 

Ausstattung

Befestigungswinkel (die Anzahl der Befestigungswinkel richtet sich nach der Plattenbreite)

IP20

3-seitige LED-Beleuchtung 7,02 - 21,84 Watt (breitenabhängig), mehrstufig dimmbar, frei einstellbare Lichtfarbe von warmwhite zu coolwhite, Kelvin: 2700 K - 6500 K

**Funkfernbedienung inkl. Wandhalterung**



IP20

3-seitige LED-Beleuchtung 7,02 - 21,84 Watt (breitenabhängig), stufenlos dimmbar, frei einstellbare Lichtfarbe von warmwhite zu coolwhite, Kelvin: 2700 K - 6500 K

**Steuereinheit ist nicht im Lieferumfang enthalten, bitte separat bestellen, siehe unten!**



Steuereinheit

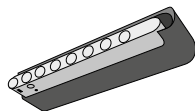

Detail-Infos siehe Seite 308

TypNr **ZB7009Z**  
Preis

Platten & Schrankmodule  
Plattenfarben

Firmenanschrift: \_\_\_\_\_  
 \_\_\_\_\_  
 \_\_\_\_\_

Bestellnummer: \_\_\_\_\_  
 Datum: \_\_\_\_\_  
 Bearbeiter: \_\_\_\_\_

## Platte Classic:

### Abmaße

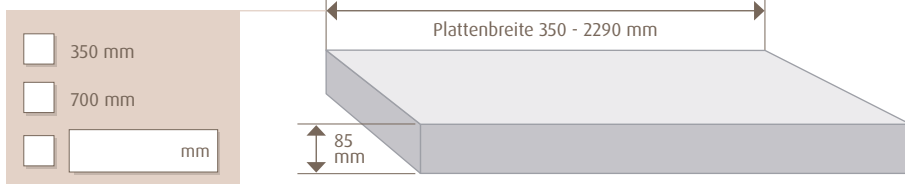

### Bausituation

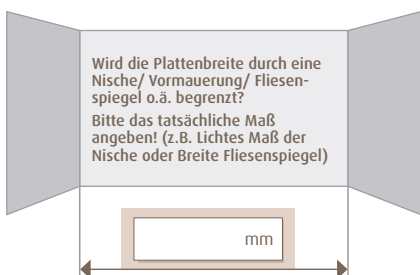

### Dekor

FarbNr.:   
 (Farben siehe S.58)

- Direktbeschichtung
- Schichtstoff
- Keramik

## Platte Light:

### Abmaße

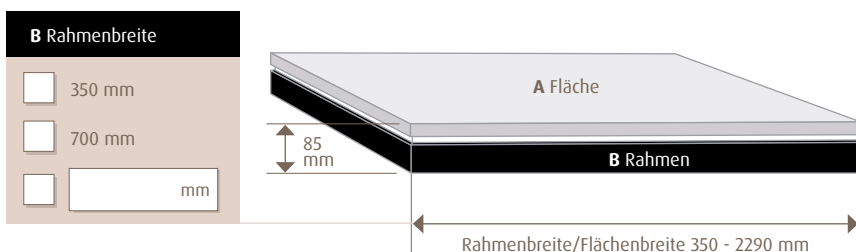

### Bausituation

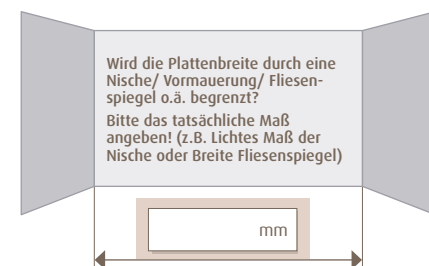

### Dekor (Farben siehe S.58)

A Fläche	B Rahmen
FarbNr.: <input type="text"/>	FarbNr.: <input type="text"/>
<input type="checkbox"/> Schichtstoff	<input type="checkbox"/> Schichtstoff
<input type="checkbox"/> Glaslaminat	<input type="checkbox"/> Glaslaminat
<input type="checkbox"/> Keramik	

### Beleuchtung

- ohne LED-Beleuchtung
- mit LED-Beleuchtung (Fernbedienung inklusive) Ⓜ ! Nicht möglich bei Konsole in Keramik!
- mit intelligenter LED-Lichtsteuerung (Steuereinheit exklusive) Ⓜ Bitte Seite 308 beachten!
- Steuereinheit dazu bestellen (ZB7009Z)

Ⓜ = Steuereinheit exklusive

Ⓜ = mit intelligenter Lichtsteuerung

Ⓜ = ohne intelligente Lichtsteuerung

Bestellformular bitte per Fax oder Email an:

Team Nord: 09142 9785930 oder [vertrieb.nord@sanipa.de](mailto:vertrieb.nord@sanipa.de)  
 Team Süd: 09142 9785940 oder [vertrieb.sued@sanipa.de](mailto:vertrieb.sued@sanipa.de)

Alle Angaben in mm.  
 Technische Änderungen vorbehalten.

# 2morrow Platten & Schrankmodule - Schrankmodule 170 mm tief

## Farben Seite 36 Schrankmodule 170 mm tief - über Platte planbar



Gesamttiefe 170

Auch zur Montage neben Spiegelschrank und Lichtspiegel oder über Konsole geeignet!  
Bei Montage in Sichthöhe empfehlen wir eine Abdeckplatte, siehe unten!

Push to open im Schrank unten!

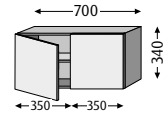
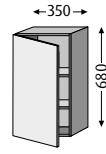
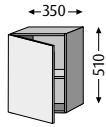
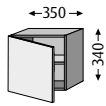

Breite **350**

**700**

Preisgruppe	PG 1	PG 2	PG 3	PG 1	PG 2	PG 3	PG 1	PG 2	PG 3	PG 1	PG 2	PG 3
TypNr	.. 100__ <sub>L</sub> <sub>R</sub>			.. 102__ <sub>L</sub> <sub>R</sub>			.. 104__ <sub>L</sub> <sub>R</sub>			.. 101__		
mit Griff Preis	G1	G2	G3	G1	G2	G3	G1	G2	G3	G1	G2	G3
Griffleiste Preis	-	L2	L3	-	L2	L3	-	L2	L3	-	L2	L3
Push to open Preis	P1	P2	P3	P1	P2	P3	P1	P2	P3	P1	P2	P3
Ausstattung	1 Türe 1 Glaseinlegeboden			1 Türe 1 Glaseinlegeboden			1 Türe 2 Glaseinlegeböden			2 Türen 1 Glaseinlegeboden		

## Farben Seite 37 Regale 148 mm tief - über Platte planbar



Korpustiefe 148

Auch zur Montage neben Spiegelschrank und Lichtspiegel oder über Konsole geeignet!  
Bei Montage in Sichthöhe empfehlen wir eine Abdeckplatte, siehe unten!

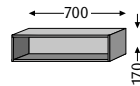
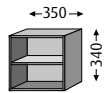

Breite **350**

**700**

TypNr Direktbeschichtung Preis	<b>RM200__</b>	<b>RM201__</b>
Ausstattung	1 Glaseinlegeboden	-

## Farben Seite 37 Abdeckplatten passend zu Schrankmodule 170 mm tief / Regale 148 mm tief

Tiefe 170  
Stärke 16 (Direktbeschichtung) / 19,5 (Thermofolie) / 18 (Schichtstoff) / 19 (Glaslaminat)

Ist in der Badplanung eine Keramik-Konsole oder -platte vorgesehen, empfehlen wir eine Abdeckplatte in Frontfarbe.

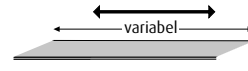
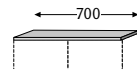

Breite **350**

**700**

**variabel von 350 mm - 2000 mm**

Beschichtung	Direktbeschichtung	Thermofolie	Schichtstoff	Glaslaminat	Direktbeschichtung	Thermofolie	Schichtstoff	Glaslaminat	Direktbeschichtung	Thermofolie	Schichtstoff	Glaslaminat
TypNr	AP 010__	AP 044__	AP 074__	AP 084__	AP 012__	AP 046__	AP 075__	AP 085__	AP 018__	AP 049__	AP 076__	AP 086__
Preis									Basispreis (350 mm)		Mehrpreis pro 100 mm	

Platten & Schrankmodule  
Plattenfarben

Montagemaße siehe [www.sanipa.de/service/download-portal](http://www.sanipa.de/service/download-portal)

**Tipp:** integrierbare LED-Schrankbeleuchtung (siehe Seite 307)

Maßanfertigung auf Anfrage möglich

Infos

# 2morrow Platten & Schrankmodule - Schrankmodule 350 mm tief

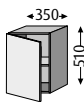
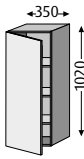
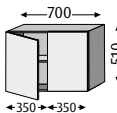
Farben Seite 36		Schrankmodule 350 mm tief - über Platte planbar								
	Gesamttiefe 350			Auch zur Montage über Konsole geeignet! Bei Montage in Sichthöhe empfehlen wir eine Abdeckplatte, siehe Seite 66!			Push to open im Schrank unten!			
										
Breite	350						700			
Preisgruppe	PG 1	PG 2	PG 3	PG 1	PG 2	PG 3	PG 1	PG 2	PG 3	
TypNr	.. 117__ <sub>L</sub>			.. 110__ <sub>L</sub>			.. 119__			
mit Griff Preis	G1	G2	G3	G1	G2	G3	G1	G2	G3	
Griffleiste Preis	-	L2	L3	-	L2	L3	-	L2	L3	
Push to open Preis	P1	P2	P3	P1	P2	P3	P1	P2	P3	
Ausstattung	1 Türe 1 Glaseinlegeboden			1 Türe 3 Glaseinlegeböden			2 Türen 1 Glaseinlegeboden			

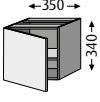
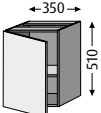
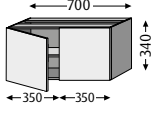
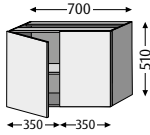
Farben Seite 36		Schrankmodule 350 mm tief - unter Platte planbar										
	Gesamttiefe 350			Bei Montage ohne Platte ist eine Abdeckplatte notwendig, siehe Seite 66!			Push to open im Schrank oben!					
												
Breite	350						700					
Preisgruppe	PG 1	PG 2	PG 3	PG 1	PG 2	PG 3	PG 1	PG 2	PG 3	PG 1	PG 2	PG 3
TypNr	.. 215__ <sub>L</sub>			.. 217__ <sub>L</sub>			.. 216__			.. 219__		
mit Griff Preis	G1	G2	G3	G1	G2	G3	G1	G2	G3	G1	G2	G3
Griffleiste Preis	-	L2	L3	-	L2	L3	-	L2	L3	-	L2	L3
Push to open Preis	P1	P2	P3	P1	P2	P3	P1	P2	P3	P1	P2	P3
Ausstattung	1 Türe 1 Glaseinlegeboden			1 Türe 1 Glaseinlegeboden			2 Türen 1 Glaseinlegeboden			2 Türen 1 Glaseinlegeboden		

Infos

Montagemaße siehe [www.sanipa.de/service/download-portal](http://www.sanipa.de/service/download-portal)

Maßanfertigung auf Anfrage möglich

**Tipp:** integrierbare LED-Schrankbeleuchtung (siehe Seite 307)

# 2morrow Platten & Schrankmodule - Schrankmodule 350 mm tief

Farben Seite 36

## Schrankmodule 350 mm tief - unter Platte planbar



Gesamttiefe 350

Bei Montage ohne Platte ist eine Abdeckplatte notwendig, siehe Seite 66!

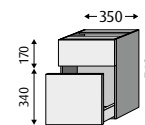
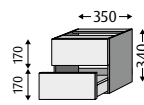
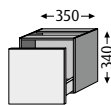

Breite **350**

Preisgruppe	PG 1	PG 2	PG 3	PG 1	PG 2	PG 3	PG 1	PG 2	PG 3	PG 1	PG 2	PG 3
TypNr	.. 120__			.. 200__			.. 201__			.. 205__		
mit Griff	G1	G2	G3	G1	G2	G3	G1	G2	G3	G1	G2	G3
Preis												
Griffleiste	-	L2	L3	-	L2	L3	-	L2	L3	-	L2	L3
Preis												
Push to open	P1	P2	P3	P1	P2	P3	P1	P2	P3	P1	P2	P3
Preis												
Ausstattung	1 Auszug mit rutschhemmendem Boden			1 Auszug mit rutschhemmendem Boden			2 Auszüge mit rutschhemmendem Boden			2 Auszüge mit rutschhemmendem Boden		

Farben Seite 36

## Schrankmodule 350 mm tief - unter Platte planbar



Gesamttiefe 350

Bei Montage ohne Platte ist eine Abdeckplatte notwendig, siehe Seite 66!

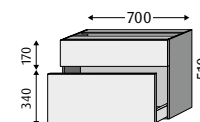
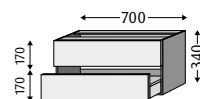
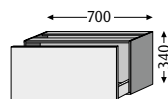
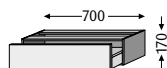

Breite **700**

Preisgruppe	PG 1	PG 2	PG 3	PG 1	PG 2	PG 3	PG 1	PG 2	PG 3	PG 1	PG 2	PG 3
TypNr	.. 122__			.. 202__			.. 203__			.. 223__		
mit Griff	G1	G2	G3	G1	G2	G3	G1	G2	G3	G1	G2	G3
Preis												
Griffleiste	-	L2	L3	-	L2	L3	-	L2	L3	-	L2	L3
Preis												
Push to open	P1	P2	P3	P1	P2	P3	P1	P2	P3	P1	P2	P3
Preis												
Ausstattung	1 Auszug mit rutschhemmendem Boden			1 Auszug mit rutschhemmendem Boden			2 Auszüge mit rutschhemmendem Boden			2 Auszüge mit rutschhemmendem Boden		

Platten & Schrankmodule  
Plattenfarben

# 2morrow Platten & Schrankmodule - Abdeckplatten 350 mm tief

Farben Seite 37		Abdeckplatten passend zu Schrankmodule 350 mm tief			
	Tiefe 350 Stärke 16 (Direktbeschichtung) / 19,5 (Thermofolie) / 18 (Schichtstoff) / 19 (Glaslaminat)	Ist in der Badplanung eine Keramik-Konsole oder -Platte vorgesehen, empfehlen wir eine Abdeckplatte in Frontfarbe.			
					
Breite	<b>350</b>				
Beschichtung	Direktbeschichtung	Thermofolie	Schichtstoff	Glaslaminat	
TypNr	<b>AP 020__</b>	<b>AP 054__</b>	<b>AP 077__</b>	<b>AP 087__</b>	
Preis					

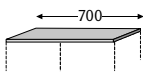
Farben Seite 37		Abdeckplatten passend zu Schrankmodule 350 mm tief			
	Tiefe 350 Stärke 16 (Direktbeschichtung) / 19,5 (Thermofolie) / 18 (Schichtstoff) / 19 (Glaslaminat)	Ist in der Badplanung eine Keramik-Konsole oder -Platte vorgesehen, empfehlen wir eine Abdeckplatte in Frontfarbe.			
					
Breite	<b>700</b>				
Beschichtung	Direktbeschichtung	Thermofolie	Schichtstoff	Glaslaminat	
TypNr	<b>AP 022__</b>	<b>AP 056__</b>	<b>AP 078__</b>	<b>AP 088__</b>	
Preis					

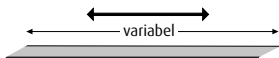
Farben Seite 37		Abdeckplatten passend zu Schrankmodule 350 mm tief			
	Tiefe 350 Stärke 16 (Direktbeschichtung) / 19,5 (Thermofolie) / 18 (Schichtstoff) / 19 (Glaslaminat)	Ist in der Badplanung eine Keramik-Konsole oder -Platte vorgesehen, empfehlen wir eine Abdeckplatte in Frontfarbe.			
					
Breite	<b>variabel von 350 mm - 2000 mm</b>				
Beschichtung	Direktbeschichtung	Thermofolie	Schichtstoff	Glaslaminat	
TypNr	<b>AP 028__</b>	<b>AP 059__</b>	<b>AP 079__</b>	<b>AP 089__</b>	
Preis	Basispreis (350 mm)		Mehrpreis pro 100 mm		

# 2morrow Beimöbel - Prinzip

Fertige Elemente mit viel Stauraum finden Sie hier.

Ergänzen Sie Ihre **2morrow** Planung mit Regalen, Hochschränken und Mittelschränken in beliebiger Anzahl. Die praktischen Beimöbel sind in 5 Höhen und 4 Breiten erhältlich. Schränke ohne Blende und die beiden Regale fügen sich nahtlos in jede Planung ein, Schränke mit Blende nehmen die Linie der horizontalen Konsolen Classic und Light formal auf und führen diese optisch fort.

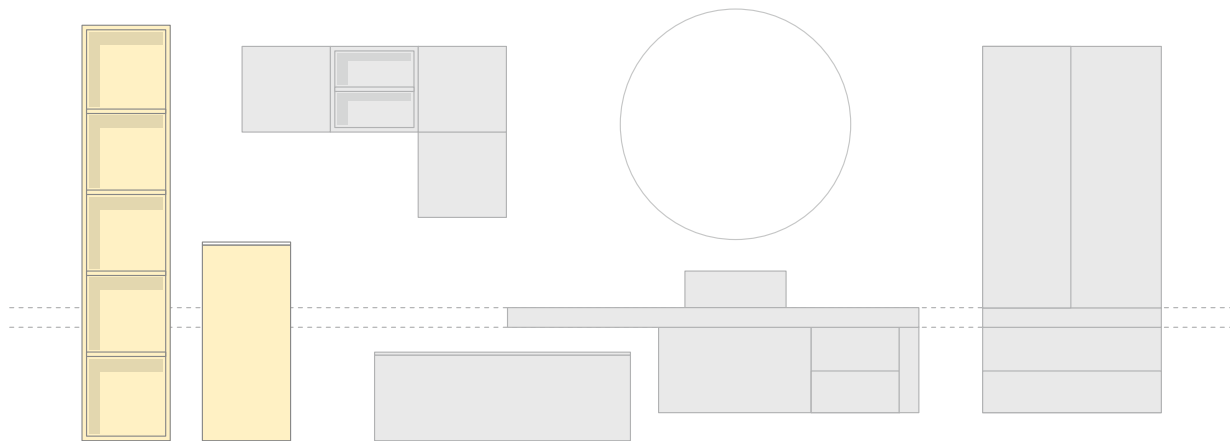



▼ OKFFB

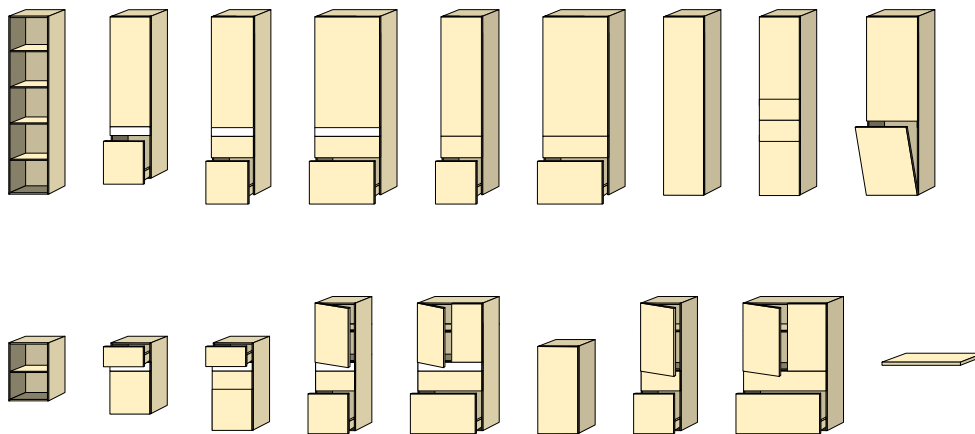

## Beimöbel Seite 68-71

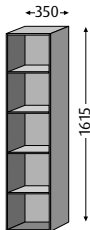

# 2morrow Beimöbel - Regale & Hochschränke

Farben Seite 37		Regale	
		Tiefe 328	
			
Breite	350	350	
TypNr Direkt- beschreibung Preis	RM210__	RM211__	
Aus- stattung	4 Glaseinlegeböden	1 Glaseinlegeboden	

Bei Montage in Sichthöhe empfehlen wir eine Abdeckplatte, siehe Seite 71!

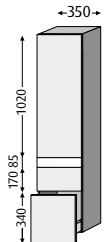
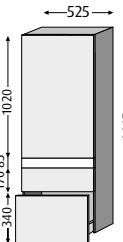
Farben Seite 36		Hochschränke mit Blende								
		Gesamtiefe 350			Bitte bei Bestellung Farbe der Blende angeben, siehe Seite 37! In Kombination mit einer Keramik-Konsole oder -Platte empfehlen wir die Blende in Frontfarbe!					
					Bei Montage in Sichthöhe empfehlen wir eine Abdeckplatte, siehe Seite 71!					
Breite	350	350			525					
Preisgruppe	PG 1	PG 2	PG 3	PG 1	PG 2	PG 3	PG 1	PG 2	PG 3	
TypNr	.. 250__ <sup>h</sup> <sub>R</sub>			.. 252__ <sup>h</sup> <sub>R</sub>			.. 254__ <sup>h</sup> <sub>R</sub>			
mit Griff Preis	G1	G2	G3	G1	G2	G3	G1	G2	G3	
Griff- leiste Preis	-	L2	L3	-	L2	L3	-	L2	L3	
Push to open Preis	P1	P2	P3	P1	P2	P3	P1	P2	P3	
Aus- stattung	1 Türe oben 3 Glaseinlegeböden 1 Auszug unten mit rutschhemmendem Boden			1 Türe oben 3 Glaseinlegeböden 2 Auszüge unten mit rutschhemmendem Boden			1 Türe oben 3 Glaseinlegeböden 2 Auszüge unten mit rutschhemmendem Boden			



# 2morrow Beimöbel - Hochschränke

Farben Seite 36		Hochschränke ohne Blende					
Gesamttiefe 350							
Breite	<b>350</b>				<b>525</b>		
Preisgruppe	PG 1	PG 2	PG 3	PG 1	PG 2	PG 3	
TypNr	.. 273__ <sub>L</sub>			.. 274__ <sub>R</sub>			
mit Griff Preis	G1	G2	G3	G1	G2	G3	
Griffleiste Preis	-	L2	L3	-	L2	L3	
Push to open Preis	P1	P2	P3	P1	P2	P3	
Ausstattung	1 Türe oben 3 Glaseinlegeböden 2 Auszüge unten mit rutschhemmendem Boden			1 Türe oben 3 Glaseinlegeböden 2 Auszüge unten mit rutschhemmendem Boden			

Farben Seite 36		Hochschränke ohne Blende									
Gesamttiefe 350											
		<p>Bei Variante mit Griffleiste läuft diese vertikal, seitlich links oder rechts!</p>									
Breite	<b>350</b>				<b>350</b>				<b>450</b>		
Preisgruppe	PG 1	PG 2	PG 3	PG 1	PG 2	PG 3	PG 1	PG 2	PG 3		
TypNr	.. 270__ <sub>R</sub>			.. 271__ <sub>R</sub>			.. 272__ <sub>R</sub>				
mit Griff Preis	G1	G2	G3	G1	G2	G3	G1	G2	G3		
Griffleiste Preis	-	L2	L3	-	L2	L3	-	L2	L3		
Push to open Preis	P1	P2	P3	P1	P2	P3	P1	P2	P3		
Ausstattung	1 Türe 4 Glaseinlegeböden			1 Türe oben, 2 Auszüge mittig mit rutschhemmendem Boden, 1 Türe unten 1 Fachboden, 3 Glaseinlegeböden			1 Türe oben, 1 Wäschekorbklappe unten 1 Wäschesammler (Fassungsvermögen ca. 33l) 3 Glaseinlegeböden, 1 Fachboden				



Montagemaße siehe [www.sanipa.de/service/download-portal](http://www.sanipa.de/service/download-portal)



Maßanfertigung auf Anfrage möglich



Holzmaserung vertikal



Wäschesammler integriert



Typ: integrierbare LED-Schrankbeleuchtung (siehe Seite 307)

Infos

# 2morrow Beimöbel - Mittelschränke

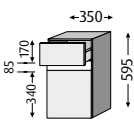
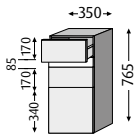
Farben Seite 36		Mittelschränke mit Blende							
		Gesamttiefe 350		<b>Bitte bei Bestellung Farbe der Blende angeben, siehe Seite 37!</b> In Kombination mit einer Keramik-Konsole oder -Platte empfehlen wir die Blende in Frontfarbe!			Bei Montage in Sichthöhe empfehlen wir eine Abdeckplatte, siehe Seite 71!		
									
Breite	350			350					
Preisgruppe	PG 1	PG 2	PG 3	PG 1	PG 2	PG 3			
TypNr	.. 255__ <sub>L</sub>			.. 257__ <sub>L</sub>					
mit Griff Preis	G1	G2	G3	G1	G2	G3			
Griff- leiste Preis	-	L2	L3	-	L2	L3			
Push to open Preis	P1	P2	P3	P1	P2	P3			
Aus- stattung	1 Auszug oben mit rutschhemmendem Boden 1 Türe unten 1 Glaseinlegeboden			2 Auszüge oben mit rutschhemmendem Boden 1 Türe unten 1 Glaseinlegeboden					

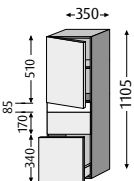
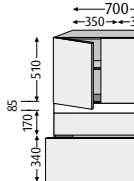
Farben Seite 36		Mittelschränke mit Blende							
		Gesamttiefe 350		<b>Bitte bei Bestellung Farbe der Blende angeben, siehe Seite 37!</b> In Kombination mit einer Keramik-Konsole oder -Platte empfehlen wir die Blende in Frontfarbe!			Bei Montage in Sichthöhe empfehlen wir eine Abdeckplatte, siehe Seite 71!		
									
Breite	350			700					
Preisgruppe	PG 1	PG 2	PG 3	PG 1	PG 2	PG 3			
TypNr	.. 224__ <sub>L</sub>			.. 225__					
mit Griff Preis	G1	G2	G3	G1	G2	G3			
Griff- leiste Preis	-	L2	L3	-	L2	L3			
Push to open Preis	P1	P2	P3	P1	P2	P3			
Aus- stattung	1 Türe oben 1 Glaseinlegeboden 2 Auszüge unten mit rutschhemmendem Boden			2 Türen oben 1 Glaseinlegeboden 2 Auszüge unten mit rutschhemmendem Boden					

# 2morrow Beimöbel - Mittelschränke & Abdeckplatten

## Farben Seite 36 Mittelschränke ohne Blende

Gesamttiefe 350 Bei Montage in Sichthöhe empfehlen wir eine Abdeckplatte, siehe unten!

Bei Variante mit Griffleiste läuft diese vertikal, seitlich links oder rechts!

Breite	350			350			700		
Preisgruppe	PG 1	PG 2	PG 3	PG 1	PG 2	PG 3	PG 1	PG 2	PG 3
TypNr	.. 277 __ $\frac{L}{R}$			.. 275 __ $\frac{L}{R}$			.. 276 __		
mit Griff Preis	G1	G2	G3	G1	G2	G3	G1	G2	G3
Griffleiste Preis	-	L2	L3	-	L2	L3	-	L2	L3
Push to open Preis	P1	P2	P3	P1	P2	P3	P1	P2	P3
Ausstattung	1 Türe 2 Glaseinlegeböden			1 Türe oben 1 Glaseinlegeboden 2 Auszüge unten mit rutschhemmendem Boden			2 Türen oben 1 Glaseinlegeboden 2 Auszüge unten mit rutschhemmendem Boden		

## Farben Seite 37 Abdeckplatten passend zu Regale sowie Schränke mit und ohne Blende

Tiefe 350  
Stärke 16 (Direktbeschichtung) / 19,5 (Thermofolie) / 18 (Schichtstoff) / 19 (Glaslaminat)

Ist in der Badplanung eine Keramik-Konsole oder -Platte vorgesehen, empfehlen wir eine Abdeckplatte in Frontfarbe.

Breite	350				700				variabel von 350 mm - 2000 mm			
Beschichtung	Direktbeschichtung	Thermofolie	Schichtstoff	Glaslaminat	Direktbeschichtung	Thermofolie	Schichtstoff	Glaslaminat	Direktbeschichtung	Thermofolie	Schichtstoff	Glaslaminat
TypNr	AP 020 __	AP 054 __	AP 077 __	AP 087 __	AP 022 __	AP 056 __	AP 078 __	AP 088 __	AP 028 __	AP 059 __	AP 079 __	AP 089 __
Preis									Basispreis (350 mm) Mehrpreis pro 100 mm			

Montagemaße siehe [www.sanipa.de/service/download-portal](http://www.sanipa.de/service/download-portal)

Maßanfertigung auf Anfrage möglich

Tipp: integrierbare LED-Schrankbeleuchtung (siehe Seite 307)

Infos

# 2morrow Montagebeispiel

## Montagebeispiel Konsole Classic

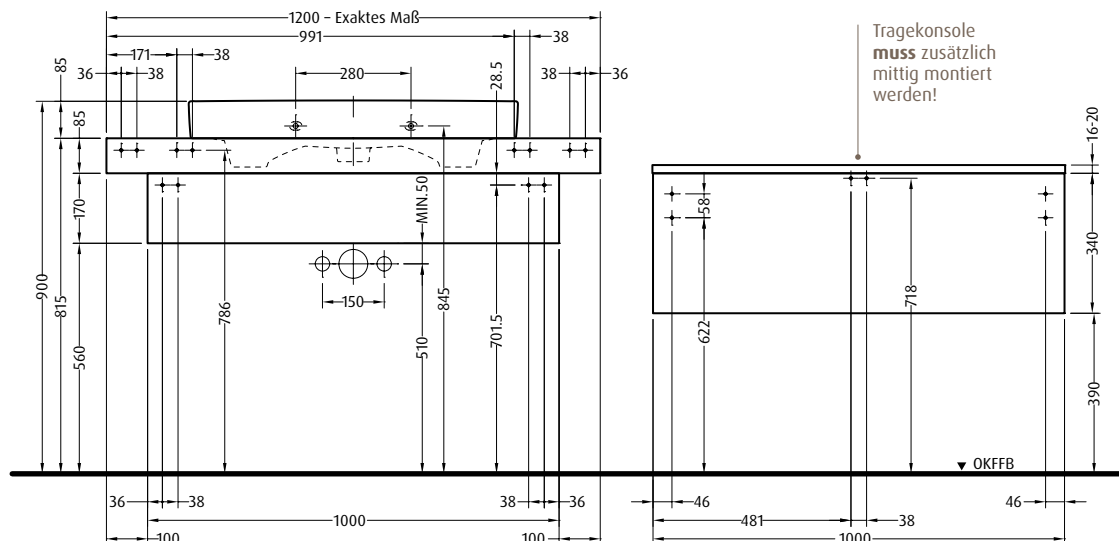

## Montagebeispiel Konsole Slim

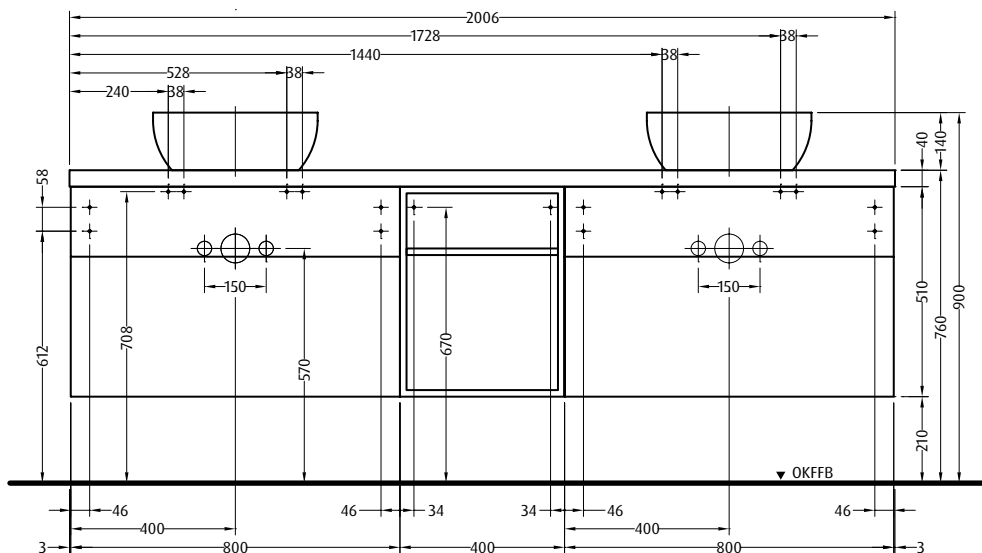

## Montagebeispiel Konsole Light

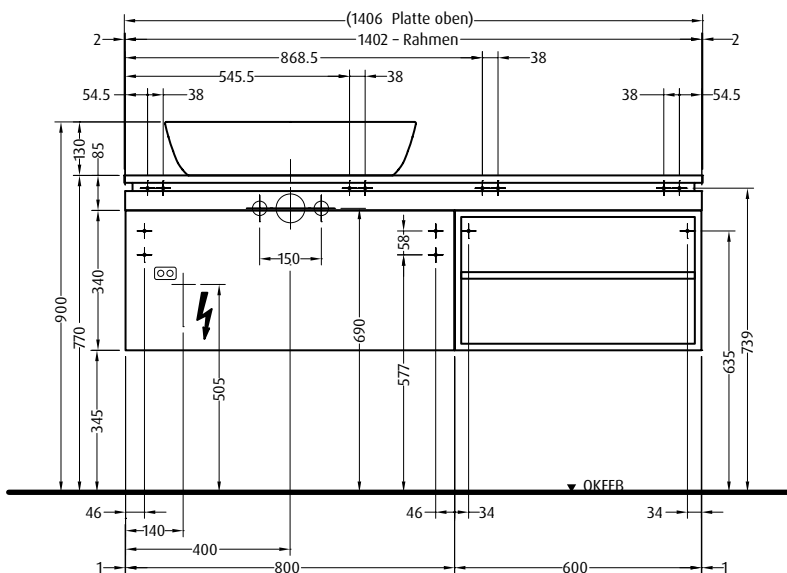

Elektro-Einheit der Konsole Light kann je nach Konstellation links oder rechts eingebaut sein. Die genaue Information entnehmen Sie der Auftragsbestätigung.

NL  
  
**220 - 240 V  
 loser Netzanschluss  
 (laut VDE 0100 Teil 701)**

## Montagehinweise

### Achtung

Prüfen Sie Ihre Badmöbel vor Beginn der Montage auf eventuelle Beschädigungen. Schäden an bereits montierten Teilen können wir als Reklamation nicht anerkennen.

### Lage der Mauerdübel

Alle elektrischen Installationen bei Spiegelschränken, Lichtspiegeln und Beleuchtungsteilen müssen unter Berücksichtigung der VDE 0100 Teil 701 von einem autorisierten Fachmann vorgenommen werden.

Bohrmaße entnehmen Sie bitte den angegebenen Montagemaßen! Dübelbohrungen mit 8 mm Steinbohrer 60 mm tief bohren. Mitgelieferte Montagehaken und Montagedübel nur für normales Mauerwerk verwenden. Bei speziellen Wänden wie z.B. Hohlraumwand ist mitgeliefertes Wandmontagezubehör nicht geeignet. Alle elektrischen Installationen dürfen nur im Schutzbereich 3 nach VDE 0100 Teil 701 montiert werden. Überzeugen Sie sich vor dem Bohren, dass keine Kabel oder Rohre in diesem Bereich der Wand liegen!

### Montageschienen siehe Seite 309

**Achtung: Waschtischunterbauten und Anbauschränke können nicht mit Montageschienen montiert werden!**

Montageschienen können nur bei folgenden Modellen verwendet werden:

- alle Schrankmodule mit Türe (Platten & Schrankmodule)
- alle Regale (Beimöbel)
- alle Schränke mit Blende (Beimöbel)
- alle Schränke ohne Blende (Beimöbel)

### Sanipa-Sicherheit

Die Montage soll von einem autorisierten Fachmann ausgeführt werden. Für die Montage in festem Mauerwerk wie z.B. Kalkstein haben wir Dübel und Schrauben beigelegt. Für Trockenmauerwerk aus Gipskarton-Platten und ähnlichen Materialien werden Spezialdübel benötigt, diese gehören nicht zu unserem Lieferumfang!

### Verpackung

INTERSEROH VERTRAGS-Nr. 142774, fachgerechte Entsorgung des Verpackungsmaterials

### Schutzbereich nach VDE 0100 Teil 701

Bereichseinteilung bei Räumen mit Duschwanne

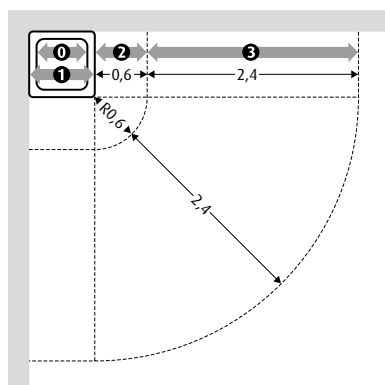

- ① Bereich 0
  - ① Bereich 1
  - ② Bereich 2
  - ③ Bereich 3
- Maße in m

Bereichseinteilung bei Räumen mit Badewanne

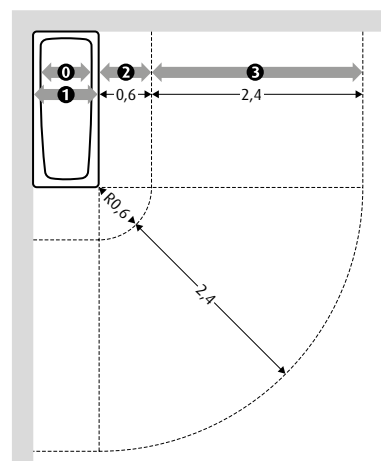

# HINWEISE

## Steuereinheit

Mit dieser Steuereinheit können die Lichtquellen aller Sanipa-Badmöbel, die mit intelligenter Lichtsteuerung ausgestattet sind über Funk bedient werden. Sie sind ab Werk miteinander vernetzt.

Alle Elemente aus dem Sanipa-Sortiment, die über diese neue Technologie verfügen und kombiniert werden können, sind mit einem **grünen Funksymbol** (📶) gekennzeichnet.

**Für die Bedienung aller Badmöbel mit intelligenter Lichtsteuerung (bis zu 5 Elemente) wird innerhalb eines Badezimmers immer nur eine Steuereinheit benötigt.**

**Bitte beachten:** Sollten zwei Waschplätze unabhängig voneinander schaltbar sein, werden zwei Steuereinheiten benötigt.



### Tastenfunktionen der Steuereinheit

- | = Ein-/Ausschalten
- (alle Leuchten gleichzeitig)
- 1 = Leuchtgruppe 1 Ein-/Ausschalten und dimmen (Lichtspiegel- und Spiegelschrank-Beleuchtung oben)
- 2 = Leuchtgruppe 2 Ein-/Ausschalten und dimmen (Waschplatzbeleuchtung)
- 3 = Leuchtgruppe 3 Ein-/Ausschalten und dimmen (Beleuchtung von Konsolen, Platten und Waschtischunterbauten)
- 4 = Leuchtgruppe 4 nicht belegt
- ☀ = Farbtemperatur von Kaltweiß zu Warmweiß schalten (alle Leuchten gleichzeitig)
- ❄ = Warmweiß schalten (alle Leuchten gleichzeitig)

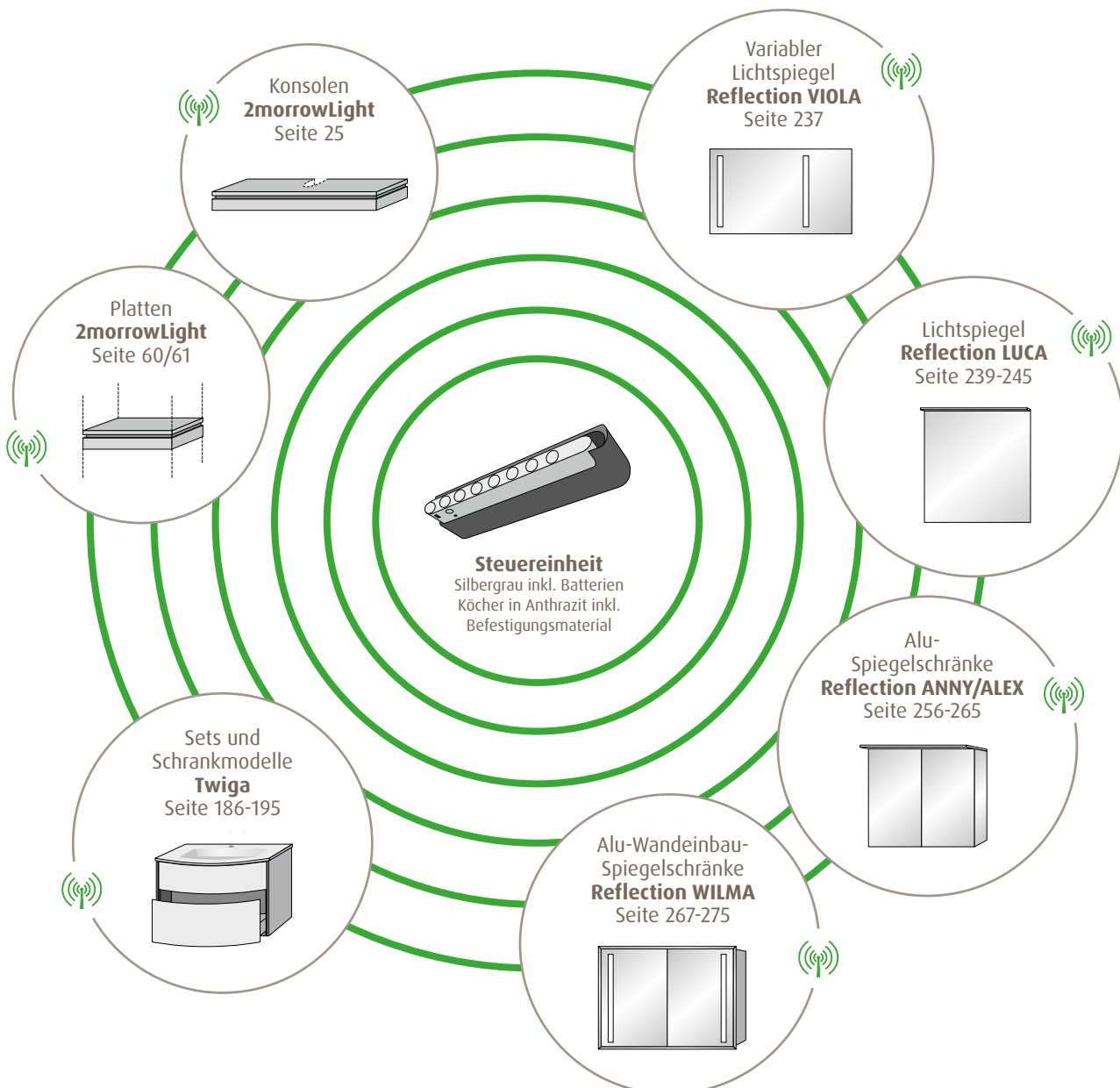

# HINWEISE

## Montageschienen

In Badezimmern verlaufen in der Wand – oft gerade dort wo gebohrt werden muss – Leitungen für Wasser oder die Elektroinstallation.

Ein einfacher Weg, um bei Bohrungen für die Montage von Schrankelementen (in der gewünschten Position) Schäden zu vermeiden, ist der Einsatz unserer Montageschienen.

Die Bohrungen werden dabei so gesetzt, dass keine Leitungen beschädigt werden, die Länge der Schiene lässt das justierbare Einhängen der Wandhaken zu.

Die Länge der Montageschienen, sind auf das lichte Korpusmaß der einzelnen Schrankbreiten ausgelegt (siehe Skizze).

Das Höhenmaß für die Montageschienen **„das sogenannte Bohrmaß“** errechnet sich aus dem angegebenen Montagemaß für Wandhaken abzüglich 10 mm, zum Beispiel:

**Bohrmaß Y = 1893 mm von OKFFB<sup>1</sup>**

(bei Wandhaken)

**Bohrmaß Y = 1893 mm - 10 mm = 1883 mm von OKFFB<sup>1</sup>**

(bei Montageschienen)

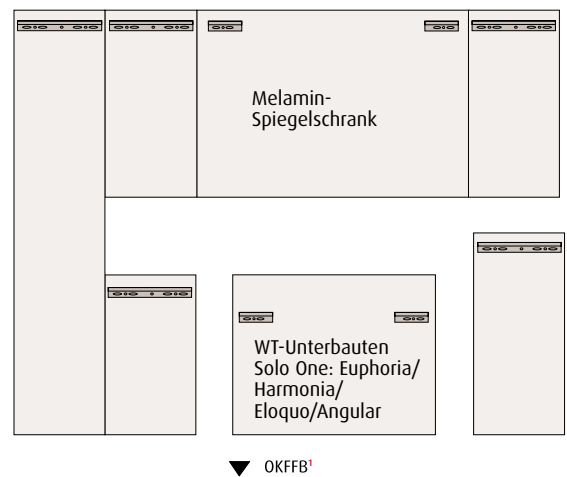
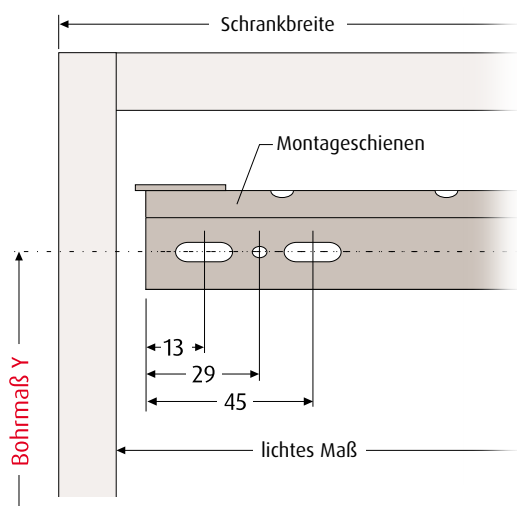

### Bitte beachten:

Genauere Informationen erhalten Sie jeweils am Ende der einzelnen Kollektionen auf den Montagehinweis-Seiten.

Montageschiene	Schienen-Anzahl	Schrankbreite	TypNr	
	1 Stück	290/300 mm	<b>ZB361</b>	
	1 Stück	350/375/377/525 mm	<b>ZB362</b>	
	1 Stück	400/600 mm	<b>ZB363</b>	
	1 Stück	450/475 mm	<b>ZB364</b>	
	2 Stück	Melamin-Spiegelschränke WT-Unterbauten Solo One: Euphoria/Harmonia/ Eloquo/Angular	<b>ZB365</b>	

<sup>1</sup> Oberkante fertiger Fußboden

# AGB ALLGEMEIN

## Allgemeine Verkaufs-, Lieferungs- und Zahlungsbedingungen

### I. Allgemeines

1. Diese Allgemeinen Verkaufsbedingungen (nachfolgend „Verkaufsbedingungen“) gelten für alle – auch künftige – Angebote, Lieferungen und sonstige Leistungen der Sanipa GmbH (nachfolgend „wir“), an Kunden, die keine Verbraucher gemäß § 13 BGB sind (nachfolgend „Käufer“; der Käufer und wir nachfolgend auch „die Parteien“).
2. Die Verkaufsbedingungen gelten, soweit nicht ausdrücklich etwas anderes bestimmt ist, für die gesamte Dauer der Geschäftsbeziehung, ohne dass wir hierauf ausdrücklich Bezug nehmen müssen. Geschäftsbedingungen des Käufers finden keine Anwendung, es sei denn, sie werden von uns ausdrücklich schriftlich anerkannt. Diese Verkaufsbedingungen gelten auch dann, wenn wir in Kenntnis entgegenstehender oder von unseren Verkaufsbedingungen abweichenden Bedingungen des Käufers die Lieferung an den Käufer vorbehaltlos ausführen.
3. Jede Abweichung (Änderung/Ergänzung) von diesen Bedingungen bedarf der Schriftform.
4. Mündliche Nebenabreden oder Zusicherungen sind ohne unsere schriftliche Bestätigung unwirksam.

### II. Angebote

1. Unsere Angebote sind, soweit sie im Angebotstext nicht als bindend bezeichnet sind, unverbindlich und freibleibend und verpflichten uns nicht zur Auftragsannahme.
2. Wenn nach dem Zustandekommen des Vertrages Änderungen von unseren Kunden gefordert werden oder der Vertrag ganz oder teilweise storniert wird, gehen alle bis dahin entstandenen Kosten und Auslagen sowie die sonstigen uns in diesem Zusammenhang entstehenden Schäden (z.B. entgangener Gewinn) zu Lasten des Kunden. Eine Stornierung ist nur mit unserer Zustimmung möglich. Unberührt bleiben etwaige Rücktritts- und Anfechtungsrechte des Käufers.

### III. Preise und Lieferungen

1. Haben sich die Parteien nicht auf einen anderen Preis geeinigt, so bestimmt sich der Preis nach unseren zum Zeitpunkt des Vertragsschlusses jeweils gültigen Preislisten. Soweit die Parteien nichts Abweichendes vereinbart haben, hat der Käufer zusätzlich zu allen Preisen gemäß den Preislisten die Kosten für Verpackung und Versand sowie die Umsatzsteuer und sonstige behördliche Abgaben zu tragen.
2. Lieferungen erfolgen zu den vertraglich vereinbarten Bedingungen. Soweit die Parteien nicht ausdrücklich etwas anderes vereinbart haben, erfolgen Lieferungen ex works.
3. Die in der Auftragsbestätigung enthaltenen Liefertermine bzw. Lieferfristen sind voraussichtliche Liefertermine bzw. -fristen und deshalb unverbindlich. Sie sind nur dann verbindlich, wenn sie in der Auftragsbestätigung als verbindlich bestätigt werden.
4. Soweit vertraglich nichts Abweichendes vereinbart ist, beginnt eine Lieferfrist mit dem Zugang der schriftlichen Auftragsbestätigung.
5. Eine Lieferfrist bzw. ein Liefertermin gelten als eingehalten, wenn die Ware unser Werk bzw. unser Lager vor Ablauf des Termins bzw. der Frist verlassen hat bzw. – bei Abholung durch Käufer – abholbereit ist.
6. Bei Überschreitung eines unverbindlichen Liefertermins oder Lieferfrist (i. F. in dieser Nr. 6 „unverbindliche Lieferzeit“) kommen wir erst nach Ablauf einer Grace Period und durch Mahnung des Käufers in Verzug, es sei denn, wir weisen nach, dass die Gründe für die Überschreitung der unverbindlichen Lieferzeit und der Nichtlieferung während der Grace Period nicht von uns zu vertreten sind. Die Dauer der Grace Period beträgt 1/5 der unverbindlichen Lieferzeit. Die Grace Period beginnt an dem auf das Ende der Lieferzeit folgenden Werktag. Beträgt die Dauer der Grace Period nicht volle Tage, Wochen oder Monate, so erfolgt eine Abrundung auf das jeweils volle Zeitintervall (Beispiel: unverbindliche Lieferzeit 27 Tage,  $1/5 = 5,4$  Tage, Grace Period = abgerundet 5 Tage). Die unverbindliche Lieferzeit berechnet sich gemäß Ziff. III. Nr. 4.
7. Kommt es zu einer Überschreitung der Lieferfrist oder eines Liefertermins aus Gründen, die wir nicht zu vertreten haben, insbesondere im Fall einer nicht rechtzeitigen oder nicht richtigen Selbstbelieferung, verlängert sich die Lieferzeit um einen angemessenen Zeitraum. Können wir unsere Leistung auch innerhalb der angemessen verlängerten Lieferzeit aus von uns nicht zu vertretenden Gründen nicht erbringen, werden wir den Käufer unverzüglich darüber informieren. In diesem Fall sind wir berechtigt, vom Vertrag zurückzutreten innerhalb einer Frist von zwei Wochen beginnend mit der Information an den Käufer. Nach Ausübung des Rücktritts werden wir eine vom Käufer bereits erbrachte Gegenleistung unverzüglich erstatten. Die gesetzlichen Rechte und Ansprüche der Parteien bleiben im Übrigen unberührt.

### IV. Verpackung

1. Die Verpackung der Waren erfolgt, soweit nichts besonders vereinbart, nach unserem Ermessen in handelsüblicher Weise.
2. Die Kosten für Transportverpackungen (z. B. Eurocontainer, Kartons oder Kisten) werden dem Käufer in Rechnung gestellt. Beim Versand in Mehrwegbehältnissen wird eine Miete bzw. ein Umlaufentgelt in Rechnung gestellt. Die Mehrwegbehältnisse sind umgehend dem Mehrwegpool über die Rückhollogistik zurückzuführen. Kosten durch die Nichterfüllung dieser Verpflichtung werden dem Kunden in Rechnung gestellt. Die Rücknahme von Verpackungen erfolgt im Rahmen und nach Maßgabe der jeweils geltenden gesetzlichen Vorschriften.
3. Ladekosten sind als Versandkosten vom Käufer zu tragen. Bei Verladung mittels Pool-Paletten stehen wir bei Verfrachtung auf der Straße im direkten Palettenaustausch mit der Spedition. Werden Spediteure oder Kundenfahrzeuge eingesetzt, so muss der Käufer intakte Austauschpaletten zur Verfügung stellen. Fehlende Paletten werden dem Käufer in Rechnung gestellt.

### V. Versand

1. Der Versand erfolgt auf Rechnung und Gefahr des Käufers.
2. Die Gefahr geht mit der Übergabe des Liefergegenstandes an das Transportunternehmen oder den Käufer selbst auf den Käufer über.
3. Versicherungen erfolgen nur auf Wunsch und auf Kosten des Käufers.
4. Transportschäden sind unverzüglich dem Transportunternehmer zur Prüfung anzumelden. Dabei hat sich der Käufer die Beanstandung in der Versandniederschrift bescheinigen zu lassen. Die für solche Fälle vorgesehene Versandniederschrift ist uns unaufgefordert zuzuleiten.



# AGB ALLGEMEIN

## Allgemeine Verkaufs-, Lieferungs- und Zahlungsbedingungen

### VI. Zahlungsbedingungen

1. Sofern nichts anders vereinbart, werden unsere Entgeltforderungen mit Zugang der Rechnung sofort ohne Abzug zur Zahlung fällig. Für die Rechtzeitigkeit der Zahlung ist der Tag des Zahlungseinganges maßgebend.
2. Wird uns nach Vertragsschluss die Gefahr mangelnder Leistungsfähigkeit des Bestellers erkennbar, sind wir berechtigt, noch ausstehende Lieferungen nur gegen Vorkasse oder Sicherheitsleistung auszuführen. Sind die Vorauszahlungen oder Sicherheitsleistungen auch nach Ablauf einer angemessenen von uns gesetzten Frist hierfür nicht erbracht, so können wir von einzelnen oder allen der betroffenen Verträge jeweils ganz oder teilweise zurücktreten. Die Frist gilt als angemessen, wenn sie mindestens 10 Kalendertage beträgt, wobei dem Käufer der Nachweis der Unangemessenheit der Frist im Einzelfall offen steht. Die vorstehenden Rechte stehen uns insbesondere zu, wenn uns die Hingabe ungedeckter Schecks durch den Käufer bekannt wird, wenn Wechsel oder Schecks des Käufers zu Protest gehen oder ein Antrag auf Eröffnung des Insolvenzverfahrens gestellt oder das Insolvenzverfahren eröffnet wurde. Die Geltendmachung weitergehender Rechte bleibt uns unbenommen.
3. Die Annahme von Wechseln und Schecks erfolgt nur nach gesonderter Vereinbarung und immer nur erfüllungshalber. Diskont-, Einziehungs-Spesen und alle sonstigen Kosten gehen zu Lasten des Käufers.

### VII. Eigentumsvorbehalt

1. Wir behalten uns das Eigentum an den gelieferten Sachen bis zum Eingang aller Zahlungen aus der bestehenden Geschäftsverbindung mit dem Käufer vor; der Vorbehalt bezieht sich auf den anerkannten Saldo.
2. Der Käufer ist berechtigt, die Vorbehaltsware im regulären Geschäftsverkehr weiter zu veräußern, jedoch nur unter Eigentumsvorbehalt. Der Käufer darf die Vorbehaltsware weder verpfänden noch zur Sicherheit übereignen. Der Käufer tritt an uns sicherungshalber bereits jetzt alle Forderungen in Höhe des Faktura-Endbetrages unserer Forderung (einschließlich Umsatzsteuer) ab, die ihm aus der Weiterveräußerung erwachsen. Wir nehmen die Abtretung an. Die uns so vom Käufer im Voraus abgetretenen Forderungen beziehen sich auch auf den anerkannten Saldo sowie im Fall der Insolvenz des Abnehmers auf den vorhandenen kausalen Saldo. Die Deckungsgrenze der abgetretenen Forderungen beträgt 110 % des realisierbaren Wertes der jeweils verkauften und gelieferten Vorbehaltsware. Der Käufer ist zum Einziehen der Forderung ermächtigt. Die Einziehungsermächtigung und die Weiterveräußerungsbefugnis können durch uns widerrufen werden, wenn der Käufer wesentliche Vertragspflichten verletzt (etwa Zahlungsverzug).
3. Der Käufer hat uns Zugriffe Dritter auf die unter Eigentumsvorbehalt gelieferten Waren unverzüglich mitzuteilen und zwar auch bereits dann, wenn diese erst unmittelbar bevorstehen. Er hat Dritte, die Zugriff auf die Ware nehmen, bzw. nehmen wollen, darauf hinzuweisen, dass es sich um unser Eigentum handelt. Etwaige Kosten von Interventionen (z.B. § 771 ZPO) trägt der Käufer, soweit der Dritte nicht in der Lage ist, uns die gerichtlichen und außergerichtlichen Kosten zu erstatten.
4. Bei Verletzung wesentlicher Vertragspflichten des Käufers, insbesondere im Falle des Zahlungsverzugs, sind wir berechtigt, die Kaufsache zurückzunehmen und zu diesem Zweck die Räume des Käufers zu betreten. In der Zurücknahme der Kaufsache durch uns liegt ein Rücktritt vom Vertrag. Wir sind nach Rücknahme der Kaufsache zu deren Verwertung befugt, der Verwertungserlös ist auf die Verbindlichkeiten des Käufers (etwa Schadensersatz) – abzüglich angemessener Verwertungskosten – anzurechnen. Hat der Käufer die zum Rücktritt führende Pflichtverletzung schuldhaft verursacht, hat der Käufer für den Rücktransport der Kaufsache an uns eine Schadenspauschale in Höhe von 5 % des Kaufpreises zu entrichten. Dieser Schadensersatz ist höher oder niedriger anzusetzen, wenn wir einen höheren oder der Käufer einen geringeren Schaden nachweist.
5. Wir sind, solange eine Forderung unsererseits besteht, berechtigt, vom Käufer jederzeit Auskunft zu verlangen, welche unter Eigentumsvorbehalt gelieferte Ware noch in seinem Besitz ist, wo sie sich befindet und an welche Abnehmer die übrige von uns gelieferte Ware nach Menge, Art und Zahl abgesetzt worden ist. Wir sind ferner berechtigt, die unter Eigentumsvorbehalt gelieferte Ware jederzeit beim Käufer an der Stelle, wo sie sich befindet, zu besichtigen.
6. Der Käufer ist verpflichtet, die Kaufsache pfleglich zu behandeln und erforderliche Wartungs- und Instandhaltungsarbeiten auf eigene Kosten vorzunehmen sowie auf seine Kosten unsere Ware gegen Feuer und Diebstahl zu versichern und uns auf Verlangen den Abschluss der Versicherung nachzuweisen.
7. a) Die Verarbeitung oder Umbildung der Kaufsache durch den Käufer wird stets für uns vorgenommen. Wird die Kaufsache mit anderen, nicht in unserem Eigentum stehenden Gegenständen verarbeitet, so erwerben wir das Miteigentum an der neuen Sache im Verhältnis des Wertes der Kaufsache (Faktura-Endbetrag, einschließlich Umsatzsteuer) zu den anderen verarbeiteten Gegenständen zum Zeitpunkt der Verarbeitung. Für die durch Verarbeitung entstehende Sache gelten im Übrigen die Regelungen über den Eigentumsvorbehalt entsprechend.  
b) Der Käufer tritt uns auch die Forderungen zur Sicherung unserer Forderungen gegen ihn ab, die ihm durch Verbindung der Kaufsache mit einem Grundstück gegen einen Dritten erwachsen.
8. Weist der Käufer nach, dass der realisierbare Wert der Sicherheiten die noch offenen Forderungen um mehr als 10 % übersteigt, werden wir auf Verlangen des Käufers den darüber hinausgehenden Betrag der Sicherheiten freigeben.

### VIII. Produkteigenschaften

1. Wir weisen auf Folgendes hin:
  - Aufgrund unterschiedlicher Materialien und Herstellungsverfahren kann es bei einer Serie oft auch in Abhängigkeit von den Lichtverhältnissen zu Farbunterschieden kommen.
  - Drucktechnisch bedingt kann es zu Farbabweichungen zwischen Prospekt/Katalog-Abbildungen und dem Produkt kommen.
  - Säurehaltige und/oder ätzende Reinigungsmittel können bei unsachgemäßer Verwendung Schäden verursachen.
  - Waren „II Sortierung“ bzw. „Mindersorte“ weichen in Design und Qualität nachteilig von Ware „I. Wahl“ ab.
2. Wir behalten uns handelsübliche Abweichungen bei Ausführungen, Farb- und Formgebung vor.
3. Führt der Käufer nachträgliche Veränderungen, insbesondere Dekorierungen oder technische Veränderungen an der von uns gelieferten Ware aus, so ist der Weiterverkauf unter unserer Marke nicht zulässig, es sei denn, dass wir den Änderungen vorher schriftlich zugestimmt haben.

# AGB ALLGEMEIN

## Allgemeine Verkaufs-, Lieferungs- und Zahlungsbedingungen

### IX. Mängelhaftung

1. Für die Rechte des Käufers bei Sach- und Rechtsmängeln gelten die gesetzlichen Vorschriften, soweit nachfolgend nichts anderes bestimmt ist. Unberührt bleiben insbesondere auch die gesetzlichen Sondervorschriften bei Endlieferung der Ware an einen Verbraucher (Lieferantenregress gem. §§ 478, 479 BGB).
2. Für die Untersuchung der Ware und Anzeige von Mängeln gilt § 377 HGB mit der Maßgabe, dass die Anzeigefrist bei offensichtlichen Mängeln zwei Wochen ab Ablieferung, bei nicht offensichtlich feststellbaren Mängeln zwei Wochen ab Entdeckung des Mangels beträgt.
3. Ist die Ware mangelhaft, können wir nach unserer Wahl den Mangel beseitigen (Nachbesserung) oder eine mangelfreie Sache liefern (Neulieferung).
4. Beanstandete Ware hat der Käufer sachgemäß zu lagern und zu behandeln.
5. Wir sind berechtigt, beanstandete Ware gemeinsam mit einem von uns beauftragten Sachverständigen oder einem Dritten zum Zwecke der Begutachtung und ggf. zur Erstellung von Kostenschätzungen u.ä. zu untersuchen. Stellt der Käufer uns die beanstandete Ware nicht innerhalb einer hierfür von uns gesetzten angemessenen Frist zur Untersuchung zur Verfügung, entfällt eine Mängelhaftung nach Ablauf der Frist.
6. Im Zuge einer von uns geschuldeten Nacherfüllung sind wir weder zum Ausbau der mangelhaften Sache noch zum erneuten Einbau verpflichtet, wenn wir ursprünglich nicht zum Einbau verpflichtet waren.
7. Mängelansprüche des Käufers, die auf Schadensersatz oder Ersatz vergeblicher Aufwendungen gerichtet sind, bestehen nach Maßgabe von Ziff. X und sind im Übrigen ausgeschlossen.
8. Die Gewährleistungsfrist beträgt für unsere Waren 5 Jahre ab Ablieferung. Bei Übernahme einer Garantie (§ 444 BGB) und sonstigen gesetzlichen Sonderregelungen zur Verjährung bleibt es bei der gesetzlichen Verjährungsfrist.
9. Unsere Mängelhaftung erstreckt sich nicht auf Schäden aufgrund von gewöhnlichem Verschleiß (z.B. Metallabrieb oder Abrieb durch abrasive Mittel), aufgrund von nachlassenden Oberflächeneigenschaften, die gemäß den bei Vertragsschluss geltenden anerkannten Regeln der Technik unvermeidbar sind, aufgrund von unsachgemäßer Verwendung der Ware, Nichteinhaltung der Reinigungs-, Pflege- und Nutzungshinweise oder Beschädigungen durch den Käufer oder Dritte.

### X. Haftung

1. Wir haften dem Käufer jeweils nach Maßgabe der gesetzlichen Vorschriften in folgenden Fällen auf Aufwendungs- und Schadensersatz (im Folgenden in dieser Ziff. X: „Schadensersatz“): bei einer Haftung nach dem Produkthaftungsgesetz; in Fällen des Vorsatzes oder bei arglistiger Täuschung; in Fällen grober Fahrlässigkeit; für die Verletzung des Lebens, des Körpers oder der Gesundheit; bei Übernahme einer Garantie durch uns; in Fällen des § 288 Abs. 6 S. 1 BGB sowie in allen anderen Fällen gesetzlich zwingender Haftung.
2. Wir haften dem Käufer außerdem bei der schuldhaften Verletzung von wesentlichen Vertragspflichten auf Schadensersatz nach Maßgabe der gesetzlichen Vorschriften. Wesentliche Vertragspflichten in diesem Sinn sind alle Pflichten, deren Verletzung die Erreichung des Vertragszwecks gefährdet sowie alle Pflichten, deren Erfüllung die ordnungsgemäße Durchführung des Vertrags überhaupt erst ermöglicht und auf deren Einhaltung der Käufer regelmäßig vertrauen darf. Soweit jedoch die Verletzung einer wesentlichen Vertragspflicht nur leicht fahrlässig erfolgt, sind Ansprüche des Käufers auf Schadensersatz der Höhe nach auf den typischen vorhersehbaren Schaden beschränkt.
3. Geraten wir mit unserer Leistung in Verzug, kann der Käufer eine innerhalb einer Lieferkette in einem anderen Vertragsverhältnis der Lieferkette wegen unseres Verzugs angefallene Vertragsstrafe oder Schadenspauschale uns gegenüber als Schaden nur geltend machen, wenn er uns vor Vertragsschluss auf die Gefahr eines solchen Schadens ausdrücklich hingewiesen hat. Andernfalls kann der Käufer eine von ihm geschuldete und bezahlte Vertragsstrafe oder Schadenspauschale als Verzugschaden nur in Höhe von maximal 5% des Nettowerts unseres Auftrags verlangen. Vorstehendes gilt entsprechend, wenn der Käufer uns auf Freistellung in Bezug auf solche Vertragsstrafen oder Schadenspauschalen in Anspruch nimmt.
4. Im Übrigen sind Schadensersatzansprüche des Käufers gleich aus welchem Rechtsgrund ausgeschlossen.
5. Soweit nach den vorstehenden Regelungen unsere Haftung eingeschränkt oder ausgeschlossen ist, gilt das auch für die persönliche Haftung unserer gesetzlichen Vertreter und Erfüllungsgehilfen.
6. Ansprüche des Kunden auf Schadensersatz verjähren innerhalb der gesetzlichen Verjährungsfristen ab gesetzlichem Fristbeginn.

### XI. Aufrechnung, Zurückbehaltungsrecht

1. Der Käufer kann nur mit fälligen Forderungen aufrechnen, die unbestritten oder rechtskräftig festgestellt sind.
2. Ein Zurückbehaltungsrecht des Käufers besteht nur für rechtskräftig titulierte oder unbestrittene Forderungen.

### XII. Schutzrechte

Sämtliche gewerblichen Schutzrechte und Urheberrechte an unseren Produkten, Formen, Abbildungen, Montageanleitungen, Berichten, Daten und sonstigen Unterlagen verbleiben bei uns bzw. unseren jeweiligen Lizenzgebern. Dem Käufer werden an diesen gewerblichen Schutzrechten und Urheberrechten keine Nutzungs- und/oder Verwertungsrechte eingeräumt.

### XIII. Geltung deutschen Rechts, Gerichtsstand

1. Es gilt das Recht der Bundesrepublik Deutschland mit Ausnahme der Regeln über den internationalen Warenkauf (CISG).
2. Handelt es sich bei dem Käufer um einen Kaufmann, der den Vertrag im Rahmen eines Handelsgeschäfts abschließt, eine juristische Person des öffentlichen Rechts oder ein öffentlich-rechtliches Sondervermögen, ist Gerichtsstand für alle Streitigkeiten aus und im Zusammenhang mit dem Vertrag unser Geschäftssitz.

Stand März 2020



[www.sanipa.de](http://www.sanipa.de)

## Sanipa Homepage

Hier finden Sie zahlreiche Informationen rund um das Sanipa Markensortiment sowie nützliche Tools, die Sie bei Ihrer täglichen Arbeit unterstützen.

- **Auftragsstatus-Abfrage rund um die Uhr**
- **Download von Montagezeichnungen, Montageanleitungen, Datenblättern etc.**
- **Fotorealistische Modellabbildungen**
- **Download von Bildern**
- **Artikelinformationen aller Kollektionen und Einzelmodelle**
- **dynamische Suche**
- **u.v.m.**



[www.facebook.com/sanipabadmoebel](http://www.facebook.com/sanipabadmoebel)

## Sanipa auf Facebook

Immer auf dem Laufenden bleiben mit einem Like der Sanipa facebook-Seite!

Neue Produkte, Veranstaltungshinweise, nützliche Informationen zu unseren Produkten oder nur Tipps & Tricks rund um das Thema Badezimmer. Auf facebook halten wir Sie immer auf dem aktuellen Stand.



[www.pinterest.de/sanipabadmoebel](http://www.pinterest.de/sanipabadmoebel)

## Sanipa auf Pinterest

Entdecken Sie auf dem Sanipa Pinterest Account Ideen und Inspirationen für kleine und große Bäder sowie für Badaccessoires und Zubehör aus dem Sanipa-Sortiment.



[www.instagram.com/sanipa\\_bad](http://www.instagram.com/sanipa_bad)

## Sanipa auf Instagram

Folgen Sie uns auf Instagram und lassen Sie sich von unseren Badmöbeln inspirieren.



**YouTube**

[www.youtube.com](http://www.youtube.com)

## Sanipa auf YouTube

Auf dem Sanipa YouTube Kanal finden Sie alle aktuellen Filme rund um das Thema Sanipa Badmöbel: Montage- und Installationsvideos, Kollektionsfilme oder Impressionen von Messen.



[www.sanipa.de](http://www.sanipa.de)

## Sanipa Live Messenger

Kommunizieren Sie Ihre Fragen mit uns über unseren "Live Messenger".

- **speichern des Chatverlaufs**
- **einmalige und freiwillige Eingabe der Kontaktdaten**
- **Anfragen auch außerhalb der Chatzeiten**
- **Sprachnachrichten und Datenübermittlung**

## Chatzeiten

**Montag bis Donnerstag**

7.00 bis 16.00 Uhr

**Freitag**

7.00 bis 12.00 Uhr

# SANIPA

Villeroy & Boch Group

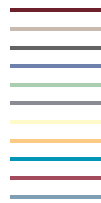

**Sanipa Badmöbel Treuchtlingen GmbH**

Markt Berolzheimer Straße 6

91757 Treuchtlingen

Germany

**Infoline** 09142 978978

**Internet** [www.sanipa.de](http://www.sanipa.de)